

ВЫПУСК 8/2011

# SALAPIN.RU

м а г а з и н е

НОВИНКИ

MADE IN SABANEEV



## ФИДЕР КРУГЛЫЙ ГОД!



С ПИКЕРОМ ПО ХОЛОДНОЙ  
ВОДЕ



ПОНЯТЬ ДНО



МОНО VS ПЛЕТЕНКА





# ВМЕСТО ЗАМЕСА

/ Дмитрий САЛАПИН aka Starnak

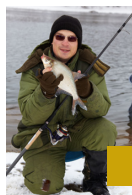

## Made in SABANEEV

Дмитрий САЛАПИН aka Starnak

ЛАБОРАТОРИЯ

стр. 4



## В поисках ключика

Алексей ДЕРЕВНИН aka Dalexer

СЕЗОННОЕ

стр. 8



## Открытая вода зимой

Игорь ИСЯНОВ aka ИГОРЬ.И

СЕЗОННОЕ

стр. 14



## С пикером по холодной воде

Сергей ЛАТАНОВ aka SL

ПРАКТИКУМ

стр. 18

2



## Понять дно

Александр СУЧКОВ aka Jonny47

ПРАКТИКУМ

стр. 26



## Моно vs Плетенка

matchangler.com перевод Дмитрий САЛАПИН aka Starnak

С ЧУЖБИНЫ

стр. 30



## Шестое чувство

Дмитрий САЛАПИН aka Starnak

ЛАБОРАТОРИЯ

стр. 38



## Главное – не забыть отвертку!

Андрей ЖИХАРЕВ aka ZAN

СВОИМИ КЛЕШНЯМИ

стр. 44



## Продлеваем жизнь садка

Игорь ЧЕБОРЮКОВ aka Egor

СВОИМИ КЛЕШНЯМИ

стр. 48



## От лунки и до обеда

Андрей ЛААС aka Stalker13

ЭХО СТАДИОНОВ

стр. 52



## Битва за стеклянного ерша

Станислав ПОСЛАНЧИК aka Stanislav специально для salapin.ru magazine

ЭХО СТАДИОНОВ

стр. 58



## Операция

Игорь ЧЕБОРЮКОВ aka Egor

ЛИРИКА

стр. 60



## «Хрусты» из мелкой рыбешки

Наталья САЛАПИНА aka Смородинка

КУХНЯ РЫБОЛОВА

стр. 62

# Фидер зимой - это просто!



По счастью, этот зимний сезон, в отличие от предыдущего, мягкий и балует рыболовов оттепелями. Несмотря на то, что погода практически под каждые выходные преподносит различные расколбасы, тепло есть тепло, и поэтому в этом сезоне ловля на открытой воде как гораздо более комфортна, так и более добычлива. Поэтому неудивительно, что темой номера стал зимний фидер.

Компания «Сабанеев» продолжает развитие линейки фидеров «foton pro», в ней появляется длинный хэвик-речник, а также пикер. Читайте лабораторный обзор.

Переводная статья про сравнение плетенки и монофила для фидерной ловли, несомненно, поможет новичкам в этом виде ловли более правильно сделать свой выбор.

Напомню также, что 23-27 февраля в ВВЦ пройдет очередная международная выставка «Охота и рыболовство на Руси» и salapin.ru будет представлен в 69 павильоне, стенд Е45.





## Made in SABANEEV

### Большой и малый братья

Хорошие новости. Ко мне в лабораторию поступили на тестирование новые модели фидеров линейки «foton pro» от Сабанеева, а также вершинки нового форм-фактора. Несмотря на февраль, фидеры удалось уже протестировать на водоеме, поэтому пара слов о том, какие новинки нас ждут в новом сезоне.

#### ХЭВИК

В линейке «прошек» появляется долгожданный длинный хэвик-речник. Обычная для удочек такого класса длина 4,20 сочетается с изящным бланком, толщина комля у которого всего лишь 13,2 мм (!). При этом опыты на воде показывают, что удище без проблем справляется с весами в 130-150 г, хотя новичкам я бы не рекомендовал поначалу грузить фидер больше, чем 110-120 г полного веса.

Единственный фидер из всей серии «foton pro», который будет иметь вершинки посадочным диаметром 3,0 мм, по плану будет комплектоваться вершинками в 1,5,

2, 3 и 4 унции, что перекрывает все его основные области применения. Скорее всего, дополнительно можно будет приобрести еще и унцовые вершинки, а также еще более жесткие, для самых различных условий ловли.

В работе фидер ведет себя превосходно, уверенно отправляет тяжелые кормушки точно в выбранную точку, с посылистостью у этого удища, имеющего сложный строй, все в порядке. После рыбалки с весами 130-150 г руки не болят, а это о чем-то да говорит. Небольшой подлесик в ладонь нормально ощущается на крючке, несмотря на немалый вес кормушки. Вершинки жестче, чем у предыдущих моделей, но для реки как раз такие и нужны. Для работы же на дальних дистанциях на стояке, надеюсь, будет дополнительная унцовая вершинка.

#### ПИКЕР

Вот эту удочку я ждал целый год и теперь дождался. Сразу скажу, пикер оправдал мои ожидания на все сто. Ряд мелких доработок,

4

Хэвик в работе: кормушка 85 гр, вершинка 4 унции





Есть первая рыба на новую модель!



# ЛАБОРАТОРИЯ

/ Дмитрий САЛАПИН aka Starnak

надеюсь, только пойдет ему на пользу. Пикер выполнен в стандартном варианте длины 2,40 м, при этом обладает взаимозаменяемыми вершинками диаметром 2,3 мм со всеми предыдущими моделями линейки «foton pro». Набор вершинок планируется 0,5, 1, 1,5, 2 унции, возможны корректировки.

Натурные испытания показали, что с объемными кормушками общим весом в 50 г пикер справляется без каких-либо затруднений, отправляя их, как ему и положено, на 30 метров без особых затруднений. Тесты на рыбе еще впереди, но с уверенностью можно сказать, что такое удилище весом всего 120 граммов, на любой пойманной рыбе передаст рыболову столько ощущений от вываживания, сколько только возможно получить.

## ВЕРШИНКИ

Продолжается разработка новых вершинок к серии «foton pro». Задача – сделать эти вершинки более прочными, чтобы прощали ошибки рыболовов при обращении с ними. При этом желательно как можно меньше потерять в чувствительности. На тестировании находятся очередные образцы вершинок, они на 6 см короче старых и имеют другую расстановку

колец. Также они более жесткие, судя по всему, будут слегка проигрывать в чувствительности штатным, но при этом, соответственно, должны быть прочнее. Испытания покажут.



Модель	Тест, гр	Трансп. дл., см	Вес, гр	Комель, мм	1-е кольцо, мм	Длина, м	Кол-во колен	Диам. ручки, мм	Вершинки	Диаметр комля верх., мм
Хэви	120	147	262	13,2	25,5	4,25	3+3	22,8	1,5 2 3 4	3,0
Пикер	40	126	120	8,64	11,7	2,45	2+3	22,8	0,5 1, 1,5 2	2,3





## В поисках ключика

### Ловля зимой фидером на НМР

Я ловлю всего лишь второй зимний сезон рыбу на Нижней Москве-реке. Но постараюсь дать несколько советов для начинающих любителей английской донки, желающих, в первую очередь, побороться там с лещом, в том числе с трофейным. На довольно сильном течении он доставляет массу удовольствия, а иногда и адреналину подбрасывает в кровь, особенно поначалу.

Оговорюсь сразу, я приверженец ловли рыбы на плетенку в любое время года, поэтому те рыболовы, кому не нравятся жесткие рывки рыбы, сильное отработывание удилица этим рывкам, иногда даже вместе с предплечьем, подвижгивающий фрикцион... могут ловить на монолеску. Ловля на плетенку, конечно, требует большей сноровки, мастерства и правильного использования фрикциона. Правда, чтобы ловить с плетенкой в мороз, тем более в минус 10 и ниже, нужно её как следует заранее пропитать силиконом. Она должна быть свежая, не лохматиться, без всяких там узелков (что часто приводит к поломке вершинки). Отловив прошлый сезон, в этом перемотал леску с конца на начало и вуаля – ловлю на новую плетенку. Лучше отрезать 3-4 метра плетни,

через несколько рыбалок, как только она начнет лохматиться. Она собирает лишнюю воду, которая потом замерзает на кольцах. Из-за этого также возможны отстрелы кормушек, а они иногда совсем не дешёвы. Многие жалуют плетенку, не отрезают износившуюся леску, но когда Fox или Korum за 120-150 рублей улетит безвозвратно, вы пожалеете, что не сделали этого.

Конечно, все равно периодически приходится чистить кольца и брызгать силиконом на шпулю, предварительно подмотав кормушку к тюльпану. Перед забросом, а иногда и во время вываживания, приходится опускать вершинку в воду, для более свободного прохождения лески в кольцах. Зато, используя плетёную леску, вы получаете полный контакт с рыбой и с дном при его пробивке.

Плетенку использую с разрывной нагрузкой в 15 lb. Дно пробиваю тем же удилищем, на которое ловлю. Обычно это удилище класса хеви/медиум-хеви, способное кидать кормушки собственным весом в 80-120 г на дистанции до 50-ти метров. Для пробивки используется несколько грушевидных грузил от 1-1,5 до

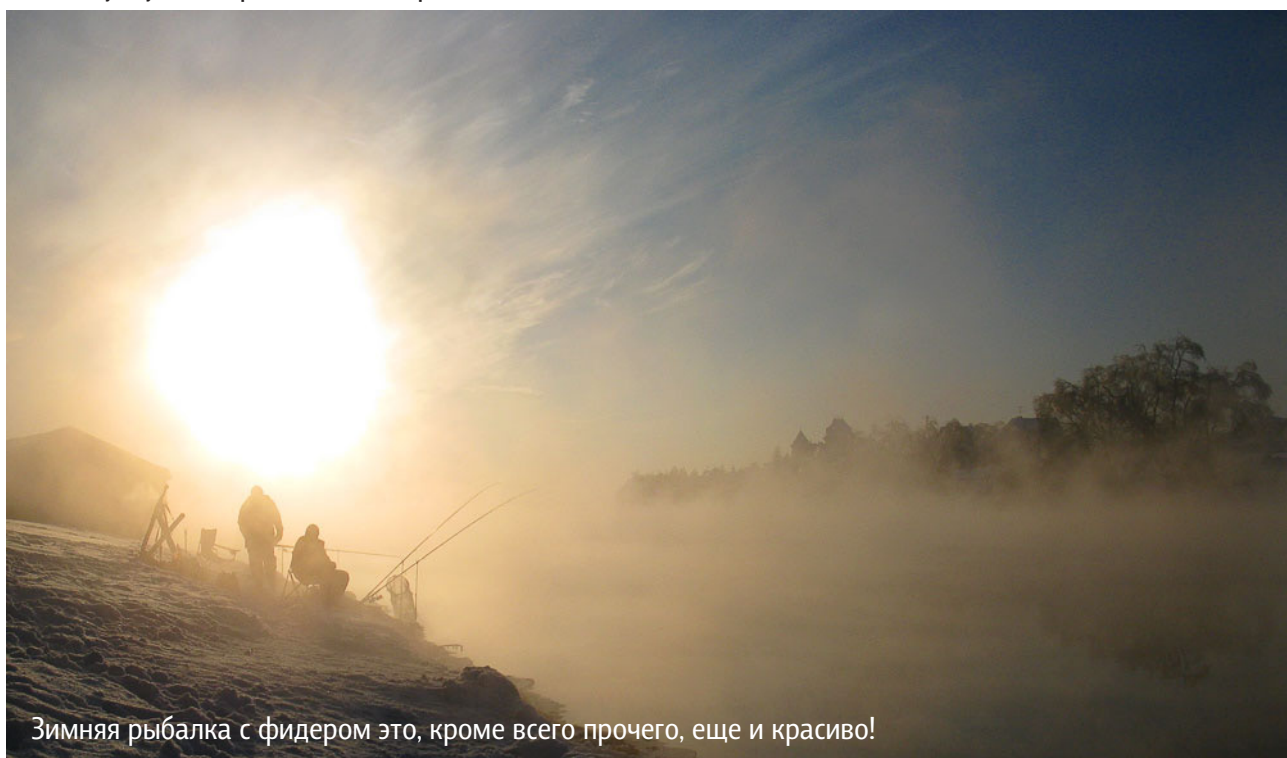

Зимняя рыбалка с фидером это, кроме всего прочего, еще и красиво!





Ради такого улова стоит постараться!



# СЕЗОННОЕ

/ Алексей ДЕРЕВНИН aka Dalexer

10



Москва-река пока еще может порадовать рыболовов отличным уловом.

3-4 унций. Последние мне очень понравились в исполнении Павла PPSha, с свернутыми шурупами а ля фирменные маркерные грузила. С ними дно ощущается еще более внятно. Первыми «джиговым» методом находится бровка, если это нужно. Рельеф дна в этом месте таков: под берегом яма, выходящая на стол, на котором есть места со скоплением ракушки. Также имеется русловая бровка с ракушечником и илистое русло, тоже местами с большими колониями ракушки. Вот в этих местах я в основном и ловлю, предугадать, где будет рыба, поможет только опыт и постоянная ловля на разных дистанциях в течение всего зимнего сезона, а может быть и не одного. Вторыми, более тяжелыми, методом проволочки определяется структура

дна – бровка или «зацепчики», в виде ракушки или чего-то еще. Нахожу «зацепчики» по нескольким соображениям. В таких местах лучше задерживается и собирается прикормка. Да и кормушка требуется с меньшим весом, что немаловажно для дальнейших тактильных ощущений при вываживании и при забросе с перегрузом удилица.

Я почти всегда ловлю на два фидера, на разных дистанциях, и не только зимой. Не всегда можно предугадать, где будет лучше брать рыба, тем более лещ. Иногда с утра рыба берет лучше на одной дистанции, а в обед на другой. Не буду писать названия используемых мною смесей, поводковой лески и крючков. Про прикормку могу лишь сказать одно: она в основном темного цвета и мелкофракционная, активная с небольшим



Фидерная ловля активная, и зима в этом плане не исключение.

количеством лифтинга или вовсе без него. Длина поводка подбирается в зависимости от используемой прикормки, её фракции, активности, может быть даже от выбранного места, и на каком расстоянии задерживается корм. Кормушка должна быть не мелкого объема, а среднего или даже большого. Так как рыбалка не темповая, частенько приходится и подождать. Правда, когда поклевки все нет и нет, приходится вкалывать, а когда ловишь на два фидера, порой домой приезжаешь еле живой – так умахаться...

Живая составляющая в виде мелкого/среднего мотыля и опарыша обязательна. Никаких каш или пшена не использую. Длина поводка может варьироваться от 50 до 100 см в моем случае. Поводковых лесок тоньше 0,12-0,15 не использую. Только когда совсем плохо, могу поставить 0,1 и на размер поменьше крючок. Можно ещё удлинить поводок, уменьшить насадку и хоть что-то поймать. Но нам ведь нужен лещ или, как минимум, крупная плотва. Ловлю в основном на крючок примерно 12-14 номер с довольно объемной насадкой для леща. Он и крупная москворецкая плотва не побоятся толстого поводка, а мелочь ловить на тяжелые снасти со 100-120 граммовыми кормушками

неинтересно. Насадку, её объем и длину поводка приходится подбирать практически на каждой рыбалке. Пока не подберу ключик, постоянно нахожусь в поиске: меняю поводки разной толщины, длины с разными крючками и насадками. Лещ все же чаще предпочитает или чистого мотыля, или бутерброд с опарышем, хотя бывают и исключения. Очень важно, чтобы после полной остановки кормушки на дне её больше не тащило. Обычно у меня её тащит по дну, что видно по отыгрыванию вершинки фидера. Но это 2-3 раза, потом она должна встать. Количество этих подтаскиваний можно регулировать, после определения перспективного места обычно отматывается 1,5-2 оборота катушки назад и дистанция клипсуется. После этого можно поставить пустую кормушку и кинуть немного выше по течению. Или с кормом в точку ловли. По поведению кормушки, можно будет подобрать необходимый её собственный вес. Если она встает, скажем, после 5-6-ти отыгрываний вершинки, тогда следует уменьшить длину заброса на пол оборота или больше, чтобы добиться желаемого. Правда кормушку иногда может еще разок подтаскивать после вымывания корма. Хорошо это или плохо, не могу сказать. Бывает, после этого происходит



Только рыболлов ушел, место сразу оказалось занято ;)



Если отпускать рыбу (которая все равно несъедобна), то река будет продолжать радовать рыболовов добрыми уловами

поклевка.

Удилище ставлю вверх примерно под 30-45 градусов к горизонту, чтобы побольше выбрать лески из-под влияния течения, но и чтобы было удобно смотреть на вершинку, не ломая шею и глаза. При этом удилище располагаю по течению и тоже почти под 45 градусов относительно уреза воды (а не параллельно берегу). Это делаю для того, чтобы вершинку сгибалось не так сильно и было видно даже малейшие потягивания.

Немного набравшись опыта, в этом году я начал использовать более легкие удилища для данных условий. Конечно, я их перегружаю в меру, почти у каждого удилища есть запас прочности. Зачем я все это делаю? Чтобы получить как можно больше кайфа от рыбалки, а ловить на 200-250 граммовые «дубины» с соответствующими кормушками не для меня.

Вот, наверное, и все, что я хотел до вас донести. Это азы, некоторые мне подсказали более опытные товарищи, до некоторых сам додумался во время многочисленных выездов на НМР. Ловите, старайтесь, думайте и анализируйте. Со временем и опытом экспериментируйте с прикормками и ароматами и Река вас сильно порадует!



## Открытая вода зимой

Не так много зимой мест, где можно половить по открытой воде. Одним из таких мест является уже теперь, наверное, легендарное Чулково.

Зима в этом году не такая суровая, и ловить на фидер можно гораздо чаще. Первые выезды обычно начинаются сразу, как только подморозит прибрежную жижу после спада воды. Вот и мы свою первую вылазку сделали еще в ноябре. Все знакомо и обыденно. В крови полно адреналина – в предвкушении поимки чулковской плотвы, которая достигает внушительных размеров: попадаются особи и за килограмм весом.

Но наша основная цель – зимний лещ, размеры и количество которого тоже не для слабонервных. Но все по порядку, ноябрь не осень уже, но еще и не зима, и у лещей свои взгляды на сезон. Для Эдурада (ака Эд103) и Кости (Cook) – это первое знакомство с зимним фидером, и им можно только позавидовать в получении новых позитивных впечатлений и пожелать ничего не отморозить в пылу азарта. Зимняя прикормка – это особое шаманство! А в таком непредсказуемом водоеме как нижняя

Москва-река это граничит с таинствами магии, и что вчера с успехом собирало рыбу – сегодня может и не сработать, но основа какая-то есть: много кормового мотыля и темная (обычно) прикормка с добавлением опарика (рулит он в этом году).

Весь ноябрь ловили, в основном, товарную плотву – наш леша, видимо, еще не совсем проголодался, и на свою яму не спешит совсем. Шаманство с различными ароматизаторами и дипами особого результата не дают, но зато предпочтение водных обитателей переметнулось с мотыля на опарика, хороший пучок сих тварей приносит хорошие результаты по крупной плотве (чулковской горбуше). Костя с Эдом подсели на этот наркотик, и все свободное время привязывается уже к выезду на реку, а приезжать приходится рано, к 6 часам (и это зимой, когда светает в 9). Хорошо половить можно в 3-4 точках, и на них уже скоро будет запись. А некоторые точки уже имеют названия собственные (например, «Лехино место»).



Кроме бели, в реке водится и хищник

На Новый Год кому-то достаются щедрые подарки от речки





МРская «горбуша»



16

На носу Новый год, а заветных лещей особо-то и не проскакивает – и где его носит, красавца? Чего ему надо? Ну, вот в один из предновогодних выездов, когда уже шансов выловить лещей практически не было, время к часу дня – он пришел, да и какой! И сколько! Ловится на ближней дистанции, и практически через заброс, с Костей только успеваем его закидывать в садок

и нашему восторгу нет предела, за пару часиков, сильно не упираясь, наплющили ведерко 17л. Отличный улов перед Новым годом.

Встречаем новый 2011 год, а кто-то уже под елкой мешает прикормку (Леха-Дексел), и уже второго числа, когда все еще в коматозе, отлично прореживает ряды леща, заодно и угощает местных котов отменной "горбушей".





Количество котов увеличилось, также как и их наглость. Рыб снимают вместе с поводком, и ничто не останавливает этого зверя, пока он не объестся до отвала. Худо-бедно, но к середине января лещи стали доставлять нам радость. Попадают экзemplяры в брачном наряде и весом за 2 кило, и мы радуемся: не всю рыбу выловили бракуши.

Немного о прикормке, ароматах и больном вопросе (длине поводка). В этом году получилось поэкспериментировать со всякими прикормками, но вывод простой: темная намного лучше работает, но на чуть затемненную желтую приходят большие лещи. С ароматами все сложнее и как обычно непонятки: нормально работает шоколад, а вот с ванилью у меня вечные засады, вообще от нее отказался, зато опробовал чеснок, и, как ни странно, он показал себя с хорошей стороны. Как и красный перец. Рыбу вылавливаем уже маринованную. Хорошо помогает «салапинка» в прикормке – жрет он ее на ура, когда жрет. С длиной поводка как-то само собой сложилось: 50-70 сантиметров – чуть ли не универсальная длина, хотя иногда его длина

доходит и до 1,5 метра. Плетню использовать посчастливилось всего несколько раз, когда было уж явно тепло – но в оттепель что-то рыба не особо активно себя проявляла, видать расколбас ей тоже не по душе. В оставшееся время осталось опробовать кукурузу: по слухам местных дубиндосов, стали появляться тут сазанчики, а летом враги-бракуши частенько в сети вылавливают стерлядку.

В один из выездов прихватил с собой земелю-спинингуя, уж очень просился, и ни разу я не видел там рыб, пойманных сей братией. Говорят, новичкам везет – так и в этот раз, наверное, пока мы раскладывались, Женька притащил уже пару хороших судаков – правда, больше ничего не поймал, но я хоть увидел, что реально тут есть зубастые, и их можно поймать.

Выезды продолжаются: все, кто опробовал фидер зимой, сидят на этой наркоте конкретно и лечению не поддаются. Поездки продолжаются вместе с экспериментами. Это отличное место для встреч зимой с друзьями, и снятия зуда по рыбалке.



Чтобы река радовала нас такими уловами, рыбу необходимо выпускать обратно.

## С пикером по холодной воде

Если рыба есть, ее рано или поздно можно заставить клонуть

Пикер с некоторого времени стал для меня основной снастью при ловле по открытой воде, ловлю им на большой воде, на малых реках, прудах, карьерах. Не всегда он является единственным удилищем, но всегда присутствует на рыбалке в качестве рабочего. Есть разные трактовки определения пикерной снасти. Основные две: первая – это особый метод фидерной ловли, при котором вместо кормушки используется груз, и вторая – это класс удилища, не превышающий определенного теста, как правило, до 30-40 г. Для себя определил, что пикер – это класс удилищ ростом до 3 метров и тестом до 30 г, тяжелый пикер до 40 г.

Почему сделан акцент на холодную воду? Прежде всего, потому что при охлаждении воды рыба переходит на другой режим питания, т.е. постепенно начинает предпочитать животные насадки растительным, при этом объемы общего потребления корма уменьшаются, соответственно, уменьшается двигательная активность рыбы. В этих условиях поймать рыбу становится существенно сложнее, чем прежде.

Собственно, об этих условиях ловли и пойдет речь ниже.

### МАТЕРИАЛЬНАЯ ЧАСТЬ

#### Вопрос первый, каким удилищем ловить?

В моем арсенале сейчас три пикерных удилища. Когда и где я их применяю:

- Shimano SpeedMaster Wincklepicker 2,40-2,70 (до 40 г).

Удилище имеет сложный строй под переменной нагрузкой, обладает приличным запасом мощности, немного быстроват для пикера, на мой взгляд. Приобретался для ловли на платниках и водоемах с небольшим течением и малым прессингом. Область применения: стоячие водоемы и водоемы с небольшим течением. Дистанция: 30-35 м. Рыба: мелкокаarp, карась и другая товарная рыба. Время применения: первая волна похолодания, температура воды около 12 С, когда еще можно ожидать короткие выходы активной рыбы.



В холодной воде поймать рыбу гораздо сложнее, чем летом



- Trabucco neo (x) bomb 300 (10-30 г).

Удилище достаточно быстро по периоду затухания колебаний, позволяет средний джиг, но при этом имеет сложный строй при нагрузке, мне понравилось больше чем предыдущая «привилегия», хотя и тяжелее, выбрал его. Основной пикер для ловли на течении, абсолютно универсальное удилище, позволяющее решать, при правильном подходе, задачи, стоящие перед «лайтами». При ловле на стояке или медленном течении требует замены родных вершинок на Browning D-Flex. На среднем и хорошем течении хорошо идут родные. Область применения: водоемы с течением. Дистанция: 20-25 м. Рыба: бель, карась. Время применения: до начала образования закраин на воде.

- Vyron Coarse Team Winkle Picker 250 (3-12 г).

Классический английский ПИКЕР с большой буквы, правда, по половинной цене и родом из Австрии, классический параболик с реальным

тестом до 20 г, может, даже побольше. Пикер, с которым можно решать любые проблемы по количеству улова, с некоторым ущербом качеству, имеется ввиду, размер рыбы. Область применения: водоемы без течения, со слабым течением, в отдельных случаях с умеренным течением. Есть недостаток – невозможность приобретения родных вершинок, зато можно использовать сабанеевские. Дистанция: 15 -20 м.

Рыба: вся «спортивная» и «околоспортивная» рыба, бонус тоже не сбежит, если вокруг чисто.

Время: в любое время по открытой воде, когда нужна очень деликатная снасть и полнота ощущений от 100-граммовой рыбки.

Sabaneev Foton PRO 300 Light/Medium (до 60).

Его к пикеру отнести сложно, используется на течении, в случаях, когда применение пикеров затруднено, а необходимость актуальна. Злой, но в меру, просится на течку, но с вершинками с коэффициентом 2 от тех, которые прилагаются, т.е. где-то до 3-х унций. Надо отдать должное,



имеет вес хорошего пикера (137 г), прекрасно лежит в руке, имеет вершинки, которые подходят к любимым пикерам. Дистанция: до 30-35 м. Рыба: любая. Время: любое по открытой воде.

### **Вопрос второй, какой катушкой воспользоваться?**

Основные требования, которые я предъявляю к пикерным катушкам, это точный передний фрикцион и достаточно высокая надежность. Требования не праздные и продиктованы деликатностью снасти. Размерность может быть разной, для меня это от 2500 по Shimano до 2500 по Daiwa. Сейчас ловлю Daiwa Laguna 2500 и Shimano Stradic FI 2500.

### **Вопрос третий, какие лески применять?**

Для меня вопрос очень не простой, можно сказать болезненный. Поскольку диапазон используемых лесок на основной от 0,16 до 0,12, вопрос выбора очень непрост. Использовались разные лески в разное время, но остановился на Colmic Fendril, в основном, потому что она практически не меняет свои свойства больше сезона использования. Сразу оговорюсь, речь идет только о моно, плетеные шнуры мной не рассматриваются и не используются. С поводковыми

лесками у меня гораздо проще – диаметры от 0,08 до 0,148, модели Colmic Strem, Colmic Xilo, SLR, Smart, Colmic Fendril, Owner Braid, из бюджетных – Stroft. Некоторые из них, в диаметре 0,12, поздней осенью становятся основными.

### **Вопрос четвертый, какие крючки применять?**

С подбором крючка у меня однозначных предпочтений нет, в общем, широком смысле, отдаю предпочтение англосаксам, но зачастую, за рыбалку приходится менять по пять – шесть типов крючков, причем это не шутка.

Очень нравятся Fox match 5 серии, но цена не нравится, Drennan feeder, различные серии, Gamakatsu, Owner, Tubertini. Размерность по холодной воде от №16 и до №20.

### **Вопрос пятый, какими кормушками пользоваться?**

Использовались разные варианты кормушек различных производителей, но второй сезон исключительно самоделки из ПЭТ. Используемые веса от 7 до 25 г, объемы и размеры разные, в зависимости от условий ловли, есть в арсенале кормушки 5 г, но второй сезон практически не



используются. В качестве закормочной использую большой Fox 28 г, иногда 56 г.

По-хорошему, для таких закормочных кормушек, нужно использовать хотя бы лайты, я обхожусь пикерами, понимаю, что это неправильно, особенно для Byron (3-12).

## ЛОВЛЯ НА МАЛЫХ РЕКАХ (НА ТЕЧЕНИИ)

С охлаждением воды примерно до 12 С, для меня начинается ловля пикером в качестве основного удилища. Полигоном по отработке приемов ловли по холодной воде стала Клязьма, для меня она шаговой доступности, что позволяло ловить еженедельно, практически в одних местах, в течение достаточно долгого времени. В качестве рабочего применялся пикер Trabucco neo(x) bomb 300 (10-30), оснастка ПГ, патерностер, основная моно 0,14-0,16, поводки 0.08 – 0.11, крючки 16-18 номеров.

Выбор места, естественно, не по принципу «берите, что осталось», практически ничем не отличается от канонических норм фидера: бровки, прилегающие поливы, выходы из ям, но в процессе ловли выявились некоторые

нюансы, например плотва кормилась на струе, образованной завалами. Глубины в этих местах не превышали 1.2-1.5 м, а она спокойно стояла на струе и хватала вымываемые частицы корма, иногда брали «подводные лодки», но их выдернуть оттуда пикером не удалось ни разу. Хорошие результаты в таких местах обеспечивала только темнота, ловля велась в основном наощупь «с руки», с большим количеством потерь, при этом стартовый закорм не проводился. После рассвета характер поклевки постепенно менялся, они становились реже и выражались в виде одиночной резкой поклевки, если удилище в это время в руке, с большой степенью уверенности можно сказать, что рыба засекалась, если на стойках – с такой же уверенностью можно сказать – мимо.

После нескольких подобных рыбалок начал приближать свою снасть по кондициям к ловащим рядом «продвинутым» махальщикам (Vaddim и Эдуард), поскольку результаты у них разительно отличались от моих, не в мою пользу. Первое, что было сделано, уменьшена толщина основной до 0,14, т.е. была уменьшена инерционность снасти, кто бы что ни говорил,

Для того, чтобы хоть что-то поймать, нужно очень тщательно отстроить свою снасть



считаю, что это так, и это дало положительные результаты холостых (нерезультативных поклевков) стало меньше. Затем уменьшил диаметр поводка меньше 0,1, оказалось, что это некий качественный рубеж, за которым рыба как будто по-другому видит (или наоборот не видит). Стали стабильно проявляется результативные поклевки в светлое время, при этом было понимание, что рыба на прикормке есть, она это подтверждала регулярными всплесками.

Следующим этапом борьбы за улов стал подбор крюков. Оказалось, что при капризном клеве, это наравне с правильной подачей насадки, оказалось ключевым моментом при реализации. За рыбалку приходилось менять 5-7 типов и размеров крючков, пока приходило понимание того, что выбрал нужный тип, правда, только на некоторое время.

Отдельным моментом хотелось бы описать то, на что ловил и как это подавалось. По насадкам, это, безусловно, мотыль в 70 процентах случаев, опарыш (часто дипованный), иногда перловка (не более трети зерна) и их комбинации. В плане подачи приманки пришлось каждую рыбалку подбирать длину поводка (насмешки не принимаются), а очень

часто и скорость падения приманки. Средняя длина моего «холодного» поводка 40 см. Скорость падения регулировалась пенопластом на поводке, иногда кусочками попкорна в насадке, его хватало на время падения приманки до дна.

На составах прикормки останавливаться не буду, считаю, в это время гораздо важнее количество живой составляющей, правда, с некоторыми оговорками. Следует отметить, что в такое время, в тех местах системно ловят рыбу только несколько человек, в отличие от лета, когда там не протолкнуться, у большинства считается увидеть поклевку в это время – большая радость, а поймать рыбку – большое счастье. Мне посчастливилось ловить с товарищами, в том числе, с сайта (Starnaky – большой привет), которые ловили в это время почти по десятке (за две сессии точно), многое у них подсмотрел и многому научился, только ловят они поплавком, спасибо им огромное.

## ЛОВЛЯ НА СТОЯЧЕЙ ВОДЕ

Вторым этапом системного освоения холодной воды стала стоячая вода. Здесь процесс можно разделить на два этапа: первый, это ловля карпа,





амура, толстолоба, карася на условном платнике, с зарыблением один раз в год, в начале года. Второй, самый сложный этап, ловля спортивной рыбы (уклейка, плотва 40 г, окунь до 100 г) на песчаном карьере с очень приличным прессингом.

- Итак, ловля пикером на условном платнике, точнее на закрытой территории. С уловами по холодной воде оттуда возвращаются немногие, рыбы не много, мелочь (до 1 кг) практически перестает клевать, причин несколько, но основная, на мой взгляд, грубая снасть. По холодной воде там начинается ловля белого амура и толстолоба на попкорн и технопланктон, основной вес особей в районе 2-4 кг, карп постепенно перестает клевать.

При ловле на два удилица, пикер и фидер, заметил, что количество поклевки на пикер Shimano SpeedMaster Wincklepicker 2,40-2,70 (до 40) (основная 0,16 поводок 0,148, кормушка 19 г) гораздо больше, чем на фидер (основная 0,22, поводок 0,2), следующие рыбалки, подтвердили это предположение, начал ловить с одной точки, основная масса поклевки на тонкую снасть (вода как слеза, из артезианской скважины, глубина не более 3 м). В целом тактика проста – обильный закармливание, с присутствием стакана опарика на пару кг сухой смеси, вкупе с правильно пробитым местом и тонкой снастью обеспечивали результат. Стал ловить только пикером, народ, кто впервые видел, ржал, там лески 0,35 при поводке 0,3 – тонкая снасть, толстолоб, понимаешь. Особенностью ловли по холодной воде, можно назвать долгое время ожидания подхода рыбы, и очень аккуратные поклевки, амур чуть сгибает вершинку на уровне ощущений, зато потом... Толстолоб порезвее – тот просто прет как танк.

Ловля пикером на песчаном карьере. Самым сложным для меня оказалась ловля по холодной прозрачной воде на карьере. С фидером в это время я там никого не видел, ходили неприкаянные спиннингисты, в основе своей, не очень хорошо владеющие предметом, и махальщики, те ловили спортивную плотву и уклейку, бывало неплохую.

Здесь сразу начал использоваться Byron Coarse Team Winkle Picker 250 (3-12) с основной 0,14 и поводками 0,9-0,1, кормушки 7-10 г. Тактика была проста: определить, на какой глубине будем ловить, пробить дно, основная задача найти препятствие, долго и нудно протягивая шипастый грузик. Пару больших фоксов закармливание, не больше, и, собственно, ловим. Первые рыбалки приносили неплохой, сравнимый с

махальщиками, результат. Начиная с ноября, наверное, результативность стала гораздо хуже, поклевки невнятные, редкие и, как правило, нерезультативные. У махальщиков тоже не очень. Здесь пришлось мудрить, первое что сделал, поставил основную 0,12 и поводки 0,08, результативность подросла, но не кардинально. Стал время от времени использовать грузик вместо кормушки, чередование принесло положительные результаты, реализация подросла, но уговорить уклейку было все равно непросто, одиночная резкая поклевка, даже при медленном падении (играя длиной поводка и объемом приманки), и все. Некий качественный сдвиг в реализации произошел при применении проводки, т.е. постепенном ритмичном сдвигании наживки к берегу с определенными паузами (некий микрополуджиг), остановился на 18-20 крюках, поводок 0,08, тоньше не было, грузик 7 г, вершинка 0,25 унции. На вопрос, а на фига это нужно, ответа для себя не нашел, просто заставить клюнуть.

Принципиально не описываю случаи ловли в местах, где не удалось половить несколько раз в похожих условиях за короткое время, понимаю, что выборка все равно не будет репрезентативной, но все же это кое-что, для меня, во всяком случае, если кому-то в чем-то поможет, буду рад, что не зря колотил по клавише.

В заключение хотелось бы отметить, что эта писанина не более чем некий личный, может и неправильный, опыт, без претензий на обучение, и упаси Бог, советы. Сделал для себя один глобальный вывод: в любом случае, рыбу можно заставить клюнуть, если она есть, за очень редким исключением, безусловно, потратив какое-то время.





XXIX МЕЖДУНАРОДНАЯ ВЫСТАВКА

# ОХОТА И РЫБОЛОВСТВО НА РУСИ



23-27 ФЕВРАЛЯ

МОСКВА, ВВЦ  
ПАВИЛЬОНЫ 75, 69

2011



РЕКЛАМА

РЕЖИССЕР В. 2007

ОРГАНИЗАТОР:  **EXPO DESIGN**  
РУССКАЯ ВЫСТАВОЧНАЯ КОМПАНИЯ

РУССКАЯ ВЫСТАВОЧНАЯ  
КОМПАНИЯ «ЭКСПОДИЗАЙН»

Тел./факс: +7 (499) 181-44-74; +7 (495) 258-87-66  
[www.hunting-expo.ru](http://www.hunting-expo.ru) | [hunter@expo-design.ru](mailto:hunter@expo-design.ru)

НАРОДНАЯ ВЫСТАВКА РОССИИ

## Понять дно

### Один из способов

Так как, моя дружба с джиг-проводкой не заладилась, сколько ни пробовал, то пользовался в основном «волочением». Очень понравилась мысль камрада zrf, (пост №546 Ловля фидером\Простукивание дна), воспользоваться секундомером и графически отобразить результат. Так как скорость погружения грузика весьма высока, понятно, что погрешности будут достаточно велики, но мысль попробовать всё же осталась.

Посмотрел фильм о Михаэле Замматаро, там он несколько раз обращает внимание на секундомер, очевидно, для измерения глубины, но детали «нихт ферштейн». К счастью, в №6 журнала есть перевод статьи о Михаэле.

Дно он промеряет – кормушкой! Всё гениальное – просто.

Быстренько соорудил парочку «пробивных» кормушек.

С груза срезал грунтозацепы, скруглил грани, чтобы лучше скользила по дну.

Корпус сделал меньше в диаметре (для полётности), никаких боковых отверстий, чтобы не свистели и не мешали лететь. Переднюю часть корпуса срезал наискосок, для уменьшения зацепляемости за траву и прочее. На фото «пробивнушка» – посередине.

В итоге, летит весьма неплохо и 40-граммовая «пробивнушка» тонет примерно в два раза дольше, чем 28-граммовый грузик.

Начну с результата.

Вот получившиеся картинки двух мест. Первая – практически стоячая вода, вторая – несильное течение на реке. Это уже «чистовые» варианты, в специально заведённом для этого дела блокнотике.

В первый день замеров пользовался секундомером в мобильнике. Одному очень неудобно, телефон велик, кнопки мелкие, то попадёшь в нужную, то – нет. В первый раз убил на это дело около полутора часов времени. Опять же, нужно было определиться

26

«Пробивные» кормушки.

Для пробивки дна лучше все же использовать груз (прим. ред.)



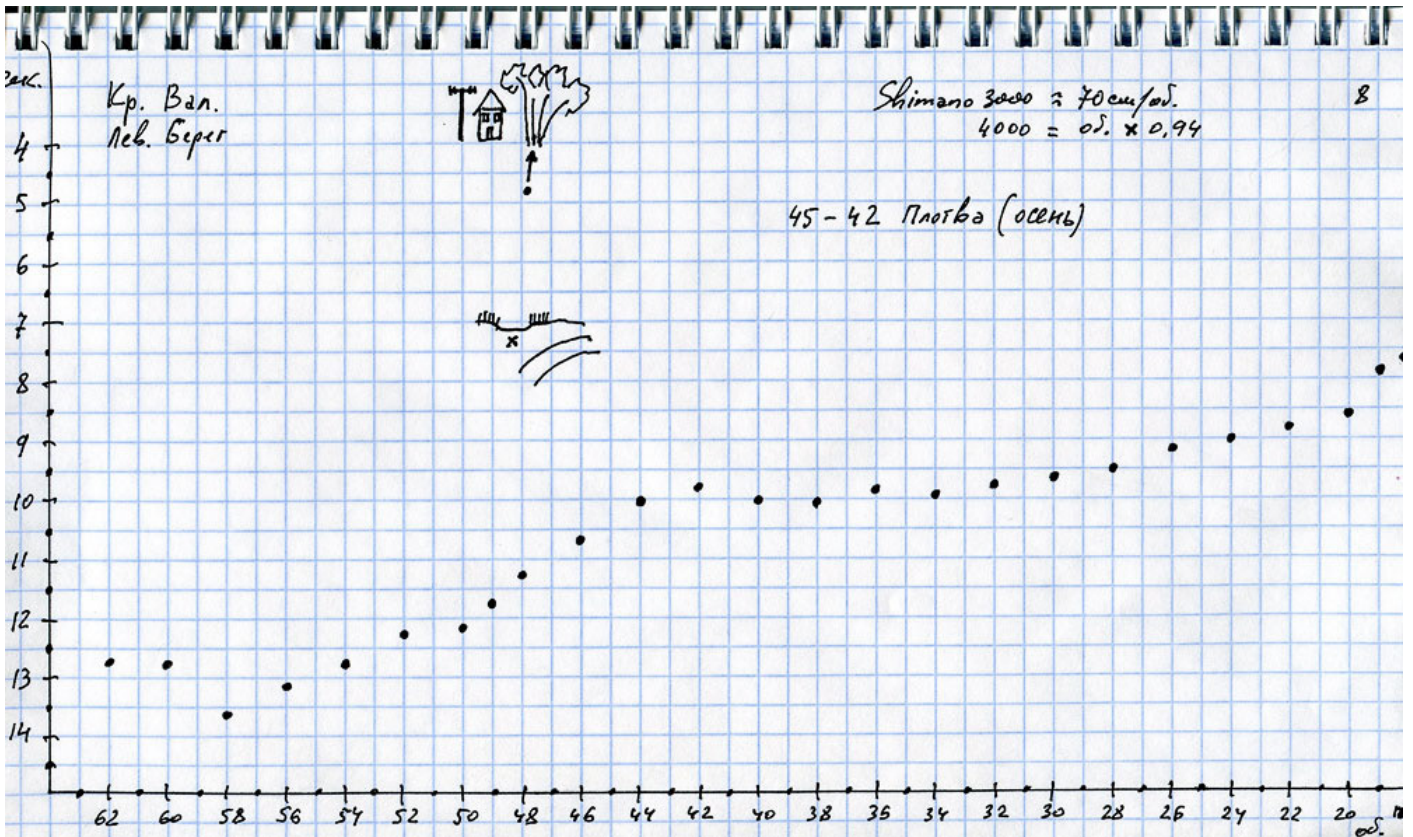

Обратите внимание, насколько хорошо на подобных графиках видны все интересные места для ловли. Они прямо-таки бросаются в глаза, осталось только заклипсоваться на нужном количестве оборотов (ред.)

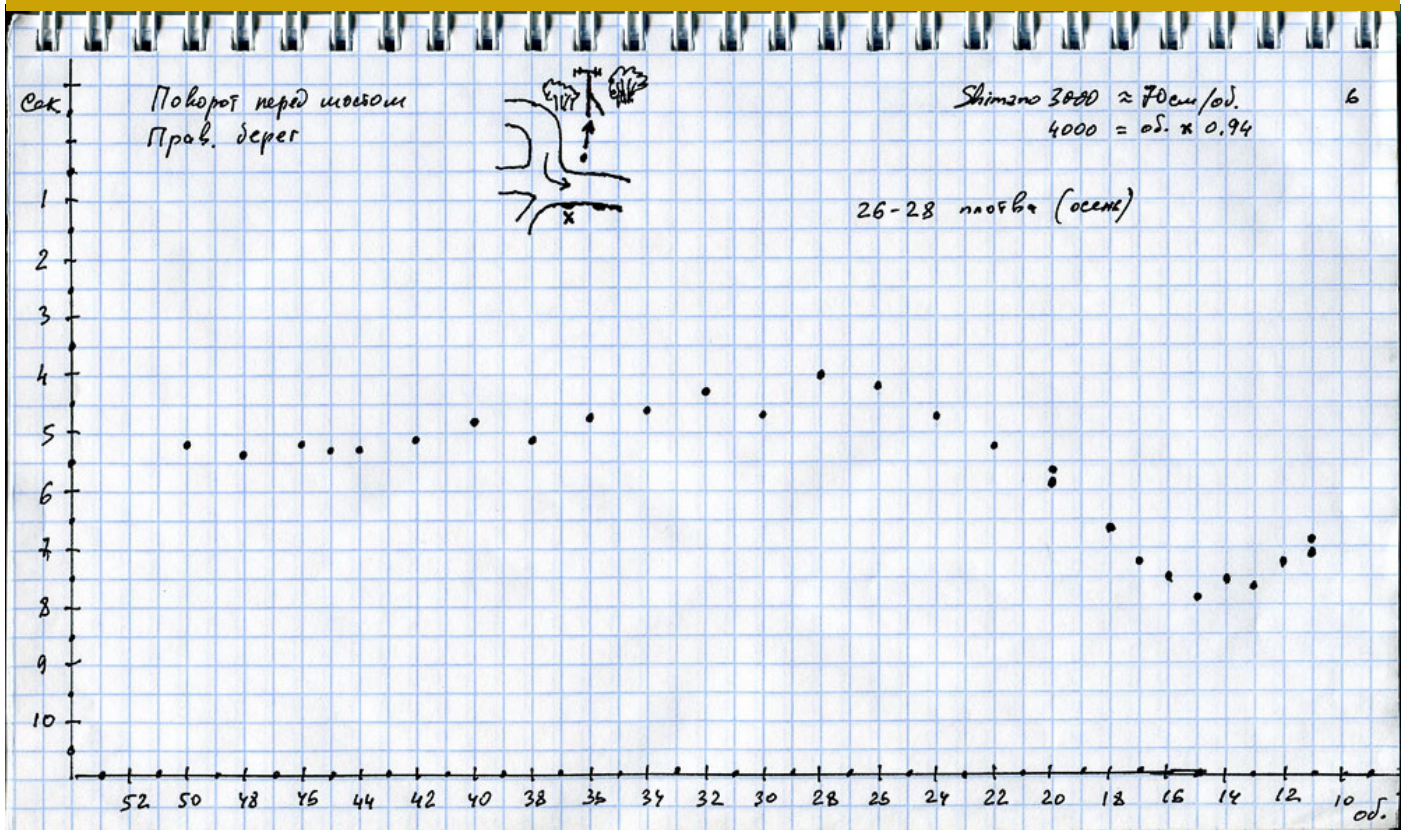

с последовательностью действий при замерах. Даже при всех неудобствах получившийся результат обнадёжил!

К следующей рыбалке приобрёл недорогой электронный секундомер и примерно за час перемерял первое место.

Последовательность действий у меня выстроилась следующим образом.

Заранее, дома, рисуем оси и размечаем их. Одна в секундах, другая в оборотах.

На водоёме первый заброс делается на максимальную дальность, от которой и начнётся отсчет промеров.

Клипсуемся, можно сразу в клипсу, можно резинкой (я перестраховывался, пользовался резинкой, но это несколько увеличивает общее время). Выматываем, считая обороты. Предположим – 50.

Берем секундомер, очень удобно повесить его на шнурке на запястье, подготавливаем его к запуску.

Заброс. Как только кормушка касается воды, запускаем отсчет секундомера. Пока кормушка

тонет, располагаем фидер так, чтобы удобно было наблюдать за вершинкой. Для меня это – чуть вперёд и вправо. И после каждого заброса удилище держим в этом положении для большей точности.

Кормушка коснулась дна, вершинка – отогнулась, секундомер – стоп. Оставим секундомер пока в покое, пусть поболтается на запястье. Определяемся, с каким шагом по дистанции будем измерять. Один, два или три оборота ручки катушки, предположим – два. Расклиповываемся, начинаем выматывать, считаем: «раз, два», заново клипсуемся после двух оборотов ручки и продолжаем счёт: «три, четыре, пять... пятьдесят». Заклипсовавшись после двух оборотов, мы тем самым подготавливаемся к следующему забросу на дистанцию уже в 48 оборотов. А на секундомере, время заброса на дальность в 50 оборотов (предположим – 10,5 сек). Ставим точку на пересечении 50 об. и 10,5 сек. в график. И таким вот манером, промеряем всю дистанцию. Расклиповку и клипсование, для точности, лучше делать при одном и том же расположении ручки, ротора и шпули.



Положение секундомера в руке перед забросом

Когда нарисуется график, дополнительно «волочением» определяем структуру дна, если есть что-то интересное, отмечаем на графике в соответствующих местах. Чтобы совместить то, что обнаружилось при натянутой леске во время «волочения» с отсчётами измерения по глубине, во время которых образуется дуга из лески, потребуется ещё парочка корректирующих забросов. Заброс, протаскиваем – что-то обнаружилось. Стравливаем пару оборотов лески, клипсуемся. Снова заброс, протаскивание, если ничего нет, значит – долёт, и нужно добавить ещё лески. Если попали – выматываем, считаем, и это количество оборотов будет указывать на точку в графике.

Опять же, в интересных местах можно уменьшить шаг для более подробной картины. Возможно, не лишним будет в таких местах сделать по дополнительному забросу, чуть – влево, чуть – вправо.

Конечно, такой метод пробивки занимает много больше времени. Но, однажды сделав такие картинку для разных мест, можно пользоваться ими долгое время. Очень удобно, подглядывая в график,

осмысленно менять дистанцию лова в зависимости от ситуации.

Так как удержать в голове большое количество данных, да ещё и по разным рыболовным местам, весьма непросто.

Жалею только что: «Умная мысль, пришла – опосля», то есть под самый конец сезона, успел только два места промерить, в следующем сезоне – обязательно продолжу.

В принципе, всё то же самое можно сделать и при помощи маркерного удилища. Даже наверняка поточнее получится. Но этот метод мне понравился тем, что все телодвижения – родные, фидерные. Два, три десятка забросов за час, на один ориентир – замечательный тренинг на точность. Заклиповаться, расклиповаться столько же раз – автоматизм вспомогательных операций.

Замеры делал на стоячей воде и слабом течении. Результатом доволен. Как это будет выглядеть на сильном течении, к сожалению, сказать не могу.



Для сохранения точности клипсуйтесь в одном и том же положении



## Моно vs Плетенка

Когда ловля фидером происходит на дальних дистанциях (от 40 метров), то наиболее волнующий и обсуждаемый рыбаками вопрос – есть ли преимущество у плетеного шнура перед обычным монофилом.



30

Чтобы разобраться в этом вопросе, мы пригласили экс-английскую звезду Дэйва Винсента (Dave Vincent) и его брата близнеца Мика (Mick) в Bough Beech Reservoir, Kent. Дэйв обычно ловит на моно, но на этой рыбалке согласился ловить шнуром. Тогда мы спросили Мика, готов ли он отловить монофилом? «Нет проблем, – ответил Мик, – я все равно не такой фанат плетенки». Так и начался наш тест.

### МОНО

Слово «монофиламент» означает единственную жилу, которая получается плавлением полиамидовых (нейлоновых) пеллетсов, а затем протягиванием через мелкие форсунки. Так получается длинная нить. Далее эти горячие

нити охлаждаются и аккуратно растягиваются до получения нужного диаметра. Затем леска погружается в разные баки, где получает покрытия, которые меняют цвет, добавляют UV-защиту, абразивную устойчивость и т.д.

Но есть одна характеристика, которую моно имеет, а плетенка – нет: РАСТЯЖИМОСТЬ. До поздних 1990-х годов любители фидерной ловли требовали от лески растяжимость. Самая обычная нейлоновая леска имеет коэффициент удлинения между 20 и 30%. Немецкая леска Maxima имеет этот коэффициент 34% и именно она многие годы оставалась леской N1 для ловли фидером. Рыболовы любили растяжимость и то, что она слегка плюстит, потому что эта леска многое прощала.



Разумеется, растяжимость имеет и недостатки. Первое: delicate поклевки можно не увидеть. Второе: растяжимость съедает силу, вложенную в бросок. Поэтому рыболовы переходят на плетенку, чтобы лучше видеть поклевки в сложных условиях и, особенно, чтобы забрасывать дальше, чем с монофилом.

Около 5 лет назад производители монофила начали выпускать лески типа Preston Direct Mono или Tubertini Gorilla Feeder. Эти лески имеют коэффициент удлинения около 10%. Теперь есть неплохой выбор таких «малорастяжимых» фидерных лесок, как, например, Browning Feeda, которую используют братья Винсенты.

## ПЛЕТЕНКА

Плетеный шнур получается скручиванием нескольких очень тонких нитей полиэтилена и именно из-за этого практически нерастяжим. Есть два типа волокон, используемых для изготовления рыболовных шнуров. Большинство европейских и японских шнуров сделано из Dyneema. Американские шнуры изготавливаются из волокна Spectra. На самом деле при равном диаметре, Dyneema впятеро прочнее стали, тогда как про Spectra заявлено все 10!

Рыболовство – очень небольшая часть рынка, на котором используются эти материалы. Оба волокна широко используются в самых разных отраслях: от изготовления пуленепробиваемых жилетов до прочнейших промышленных тросов и материалов, используемых хирургами при зашивании ран. Эти волоконные нити очень прочны для своих диаметров. Например, обычная 0,06 мм монолеска имеет нагрузку на разрыв около 500 гр. или 1lb+, тогда как плетенка того же диаметра может держать 4кг или 8,5lb+ или даже больше!

Ранние рыболовные плетенки были из чистого

Dyneema и были плоские в профиль. Проблема чистого Dyneema, точно так же, как и Spectra, это их плавучесть. Идеальные для поверхностных приманок в Америке, но не очень приемлемы для европейских рыболовов. Со временем плоские шнуры уступили место круглым и «тонущим». Кевлар – очень плотный материал и добавление 20% кевлара делает шнур тонущим. Однако кевлар – абразив. Именно кевлар в плетенке пропиливает некачественные вставки на кольцах. Некоторые производители стали добавлять полиэстер вместо кевлара, чтобы сделать шнур тонущим.

Много шума в рыболовном мире наделали шнуры «Fusion». Некоторые, как Berkley Fireline, получили тонкую оболочку, другие получены спеканием отдельных волокон, чтобы придать шнуру похожесть на обычную леску.

Последние разработки в области плетенок идут от





компаний, занимающихся высококачественными волокнами Spectra. Говорят, что они круглее и компактнее Duneema, при этом более абразивно устойчивы и менее часто захлестываются за тюльпан и меньше склонны к запутыванию в «бороды». Одно известно наверняка – волокно Spectra дорогое, и не ожидайте, что эти новинки завтра же заполнят полки европейских рыболовных магазинов.

Для нашего теста Дэйв использует шнур Browning 0,06 мм, классический тонущий Duneema шнур, похожий на многие, что можно встретить в продаже. Мик использует проверенную Browning Black Feeda 0,18 мм.

## ПЛЕТЕНКА – КАК ХОРОШЕЕ ВИНО!

Плетеный шнур улучшает свои свойства со временем! Каждый рыболов, ловивший со шнуром, знает, что нужно с десяток рыбалок, чтобы шнур «притерся». Все свежие шнуры склонны образовывать при забросе большую дугу, которую просто так не утопишь. Со временем шнур притирается и набирает больше воды. Он лучше тонет и образует меньшую дугу при забросе. Вот пара вещей, что можно проделать с новым шнуром, чтобы он лучше тонул:

1. Оставьте шпулю со шнуром в воде, пока он не пропитается
2. Натрите шнур свинцовой замазкой, это добавит ему немного лишнего веса и он будет меньше парусить при забросе и быстрее тонуть.

В любом случае, шнур он как вино, нужно, чтобы прошло время, прежде чем он раскроет все свои достоинства.

## КТО БОЛЬШЕ ПОЙМАЛ?

Давайте сразу скажем, эта статья не про то, какая леска больше ловит или какая из них лучше, так что давайте нарушим традиции и сравним уловы. И Дэйв, и Мик неплохо поймали, у Дэйва, быть может, была пара лещей покрупнее, но в целом разница в уловах была незначительной. В данном тесте вид основной лески никак не повлиял на улов.

О чем же тогда статья? Верите или нет, она про то, какая леска больше подходит вам! Я хочу разобрать достоинства и недостатки как монолески, так и шнура, чтобы было понятно, как они ведут себя на рыбалке. Тогда вы сможете сделать более осознанный выбор при покупке.



## СНАСТИ

Дэйв и Мик использовали одинаковые фидеры Browning Rhino 13ft Special Feeder. Оба использовали патерностер, поводок около 80 см. Наживкой были 1 или 2 дендробены, затыкаемые опарышем. Прикормкой служила







смесь 1:1 из рыбной муки и Browning M7 Lake. В прикормку добавлялись крупные куски рубленого червя, кастеры и кукуруза. Монофил или плетенка на самом деле не влияют на то, какую рыбу вы ловите, зато очень сильно влияют на то, КАК вы ловите.

## КОЛЬЦА НА ВЕРШИНКЕ



Очевидно, что при использовании шнура кольца на вершинке должны быть с достаточно качественными вставками, чтобы сопротивляться абразивному воздействию. К счастью, в наше время такие кольца – стандарт в индустрии. В последние годы кольца на вершинках стали делать крупнее, что улучшает параметры заброса с шок-лидером. Однако шок-лидер не только прерогатива плетенки. Сегодня рыбалка велась на удалении от берега около 60 метров, так что Мик тоже использовал шок-лидер.

## ШОК-ЛИДЕРЫ

Очень важная вещь при изготовлении шок-лидера – это узел. Из-за серьезных нагрузок на соединение узел должен быть прочным. Вот фантастический узел, который Ян ван Шендель показал Дэйву и мне во Франции пару лет назад. Узел называется олбрайт и доказал свою эффективность и надежность. Основная леска обматывается вокруг шок-лидера, как при привязывании крючка, а для фиксации служит обычная петля на монофиле.

1. Используйте специальную леску для шок-лидера. Это должен быть очень прочный монофил. Дэйв использует 0,22 мм Browning Feeda для шок-лидера.
2. Пропустите основную леску через все кольца удилища
3. Сделайте петлю на конце шок-лидера. Пропустите основную леску вверх через петлю.
4. Обмотайте ее 6 или 7 раз вокруг шок-лидера
5. Пропустите ее обратно вниз через петлю.
6. Смочите узел и аккуратно затяните.
7. Обрежьте концы лесок и капните супер-клеем на узел. Подрежьте остатки концов.
8. Теперь намотайте достаточно шок-лидера, около 5-6 оборотов шпули будет достаточно.

### Albright Knot



## ВЕРШИНКИ

Обычно рыболовы могут использовать более мягкие вершинки с монофилом. Поклевки на моно видно хуже, поэтому их лучше разглядеть на мягкой вершинке. С плетенкой контакт с рыбой настолько хорош, что используя мягкие вершинки, можно устать подсекать от малейшего их шевеления.

В нашем тесте Мик использовал специальную унцовую стеклянную вершинку, которую он специально сделал длиннее и мягче для работы с монофилом. Дэйв использовал более короткую 1,5-унцовую вершинку, что позволило ему не отвлекаться по пустякам.

При ловле в ветер с патерностером, необходимо быстро выбирать слаbinу и давать хороший натяг. При этом стоит использовать более мягкие вершинки под плетенку, иначе чересчур жесткая будет все время стаскивать кормушку.

## ЛОВЛЯ НА ДАЛЬНОЙ ДИСТАНЦИИ

В начале рыбалки оба рыболова заклипсовались



каждый на своей дистанции. Дэйв на 60 м, а Мик примерно на 10 м ближе. Однако очень скоро оказалось, что рыба у Дэйва покрупнее, так что Мик перестроился на более тяжелую кормушку и стал ловить на той же дистанции, что и Дэйв, без всяких проблем! Он смог это сделать потому, что использовал точно такой же шок-лидер, что и Дэйв и мог прилагать нужное усилие при забросе, несмотря на основную леску 0,18 мм. Мик мог бы ловить и дальше, если бы возникла такая необходимость, а на этой дистанции монолеска работала не хуже, чем плетенка.

## ЗАБРОС С ПЛЕТЕНКОЙ И МОНО

Представьте себе, нет почти никакой разницы. Завел удочку на исходную позицию, прицелился и закинул. Я не эксперт по ловле на дальняке, поэтому Дэйв и Мик дали мне пару уроков по забросу, и вот что я из них вынес.

## ЗАБРОС С МОНО

Мик пояснил, что необходимо всегда держать леску на пальце, а не на шпуле, таким образом, менее вероятен соскок лески при забросе. Заводим фидер справа через плечо. Выжидаем и целимся в ориентир на том берегу. Поворачиваем фидер вперед, а комель идет назад к нам. Кормушка летит по высокой дуге. Когда она дойдет до клипсы, держим удочку по-прежнему направленной вниз и на ориентир, пока кормушка тонет. Отводим удочку вбок и взводим верхинку.

Забрасывая таким образом, Мик использует падение кормушки для выпрямления дуги из

лески. После этого достаточно 1-1,5 оборота катушки, чтобы окончательно натянуть снасть.

## ЗАБРОС С ПЛЕТЕНКОЙ

Дэйв дал мне удилице с плетенкой. Я забросил в том же стиле, что и с моно и, понятное дело, до отсечки. С плетенкой бросать на дальняк куда легче. Довольный собой, я протянул фидер Дэйву и спросил: так пойдет? «Нет, – ответил он, – посмотри-ка на дугу из лески.

Плетенка, конечно, легко улетела и дошла до отсечки, но, поскольку она легкая, ветер выдул из нее большую дугу. Когда дело дошло до установки фидера, я сразу все понял. Потребовалось 4-5 оборотов катушки, чтобы натянуть леску. Поскольку один оборот около метра, получается, что, несмотря на то, что я докинул до клипсы, ловил-то я на 5 метров ближе!

Дэйв показал мне, как кидать правильно.



«Ты должен бросать сильнее, посылая кормушку настилом», – пояснил он. Это предотвратит выдувание чрезмерной дуги. Дэйв мощно закинул настилом и, как только шнур дошел до клипсы, опустил вершинку под воду. Конечно, его дуга вышла куда меньше и, когда кормушка дошла до дна, потребовалось всего пара оборотов катушки, чтобы взвести вершинку. Впечатляет!

## КОРМУШКИ ДЛЯ ДАЛЬНИХ ЗАБРОСОВ

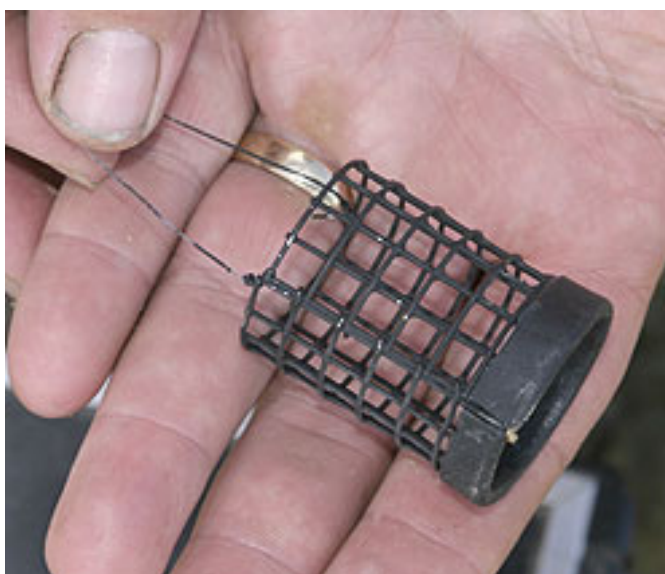

Дэйв и Мик ловили в Голландии последние пару лет и экспериментировали с датскими кормушками. Кормушка представляет собой свинцовую ленту, обмотанную вокруг обычной сетки. Хотя с виду она не выглядит аэродинамической, но, на практике, летит далеко и, главное, прямо всякий раз. Еще одно преимущество такой кормушки – малое сопротивление при подмотке. Они легко идут при выматывании и даже рыба как будто упирается меньше, может быть потому, что она не чувствует веса обычной кормушки, болтающейся у нее перед носом.

## ПОКЛЕВКИ

Считается, что плетенка помогает лучше видеть поклевки. Нет сомнений, Дэйв видел более четкие и выраженные поклевки на шнуре, чем Мик на моно. При поклевке микроокуня вершинка ходила ходуном. Вопрос в том, хорошо ли это! В некотором смысле поклевки на снасть Дэйва было труднее прочесть. Трудно было определить, когда взял лещ, а когда на крючке бесится окушок. Как правило, оба рыбака ждали уверенной поклевки, и часто рыба засекалась сама. На монофиле Мик видел лещовые поклевки как плавные потяжки, а не как мощный загиб удилища. Их было легко увидеть и Мик практически



их не пропускал. Дэйв обычно видел более сильный загиб вершинки и подсекал только тогда, когда удочка действительно сгибалась в дугу.

## ПОДСЕЧКИ

С моно, Мик подсекал от души, с разворотом фидера через плечо. При каждой подсечке фидер оказывался примерно на 5 часов за ним. Дэйв подсекал совершенно не так. При поклевке Дэйв просто приподнимал фидер и слегка сдвигал его, он даже не заходил назад. Причина такого различия проста. Когда подсекать на моно, растяжимость съедает





36

часть усилия. Даже со специальной фидерной монолеской, Мику приходилось полностью поворачивать удилище, чтобы надежно просечь крючком рыбу. У плетенки растяжимость отсутствует. Даже на расстоянии в 60 метров, простого снятия фидера с подставок и отвода в сторону достаточно, чтобы подсечь рыбу. Еще одно преимущество плетенки – после подсечки практически сразу можно определить размер

рыбы. Мик иногда не мог сказать, подсек он окунька, подлещика или вообще просто тащит кормушку. Дэйв же всегда определял, когда мелочь садилась на крючок.

## ВЫВАЖИВАНИЕ

Есть большая разница в вываживании рыбы на плетенке, по сравнению с монофилом. Проще говоря, на шнуре рыбу можно вывести быстрее. Отсутствие растяжения позволяет управлять даже крупной рыбой, направляя ее прямо к себе, не давая ей особой свободы для маневра. Так же непередаваемы ощущения прямого контакта с рыбой, которые могут оказаться сюрпризом для тех, кто привык к монофилу. Мик вываживал спокойнее и тем самым медленнее из-за растяжимости моно лески.

Опасность при ловле на шнур в том, что у некоторых лещей очень мягкие губы. К счастью, в Bough Beech дно относительно жесткое, искусственное, поэтому и у леща губы более прочные и выдерживают больше. В водоемах с илистым дном рот у леща гораздо более мягкий, поэтому вываживание напролом – гарантия схода. Некоторые рыболовы используют небольшие отрезки штекерной резины между шок-лидером и поводком для большей амортизации. Nisa производит специальные power gum для амортизации рывков подсеченной рыбы.

## ПЛЕТЕНКА vs МОНО: ФАКТ ИЛИ МИФ?

Решение, на что ловить – на монофил или плетенку – индивидуально. Все зависит от того, что вы хотите получить и что вас устраивает. Надеемся, что наша рыбалка на Bough Beech даст больше информации для принятия



решения. Завершим статью разбором некоторых фактов и мифов, окружающих использование плетенки или монофила.

## С ПЛЕТЕНКОЙ МОЖНО ЛОВИТЬ ДАЛЬШЕ – МИФ

По меньшей мере, до 60-70 метров. Если использовать шок-лидер и относительно тонкую основную монолеску, то можно ловить на той же дальности, что и с плетенкой. Очевидно, для сверхдальних дистанций это неверно, но для горизонта в 60-70 м можно кидать так же далеко, как и с плетенкой.

## ПОКЛЕВКИ ЛУЧШЕ ВИДНО НА ШНУРЕ – ФАКТ

Плетенка показывает каждое движение рыбы более четко, чем даже малорастяжимый монофил. Хорошо это или нет – зависит от вас. Я думаю, когда рыба берет уверенно, это может привести к большему числу пропущенных поклевочек из-за ранних подсечек. Для сложных рыбалок плетенка незаменима.

## НА ПЛЕТЕНКЕ МОЖНО НЕ ПОДСЕКАТЬ – ФАКТ

Конечно, надо слегка приложить усилие для того, чтобы вогнать крючок, но самую малость. Полноценная подсечка не требуется, в противоположность рыбалке с монофилом.

## НУЖНЫ СПЕЦИАЛЬНЫЕ СНАСТИ ДЛЯ ЛОВЛИ НА ШНУР – МИФ

Современные кольца на вершинках справляются с плетенкой, за исключением самых дешевых моделей. Кроме как на них, тот же фидер, та же катушка и оснастка может быть использована что с плетенкой, что с монофилом.

## С ПЛЕТЕНКОЙ ОБЯЗАТЕЛЬНО НУЖЕН ШОК-ЛИДЕР – ФАКТ

При ловле с плетенкой шок-лидер необходим. Во-первых, при забросе он берет на себя нагрузку, меньше воздействует на удочку (кольца, да и пальцы рыбака в безопасности). Во-вторых, во время вываживания и подсачивания рыбы шок-лидер тоже в помощь. Если при ловле с моно шок-лидер опционален, то с плетенкой – обязателен.

## ПЛЕТЕНКА ДОРОЖЕ МОНОФИЛА – МИФ

Хороший шнур иногда ходит несколько лет, тогда как монофил нужно менять каждые несколько месяцев, если вы им постоянно ловите. Так что, несмотря на стартовые затраты на шнур, в перспективе он даже более выгоден.



## МНЕНИЕ НАШЕГО ЭКСПЕРТА

Отличная и познавательная статья. К сожалению, оба приглашенных эксперта, очевидно, ловят с большим уклоном в сторону монофила, поэтому некоторые выводы по плетенке довольно спорные.

Например, в условный недостаток плетенки ставится индикация небольших шевелений, что может производить мелкая рыба. В наших условиях, когда лещи не ловятся по 300 кг за день, это плюс и большой. Понимать, что происходит под водой, есть ли вообще рыба в точке ловли, часто бывает очень важно. Определив наличие рыбы, можно уже подстраиваться под нее, добиваясь поклевки. И, разумеется, после десятка рыбалок каждый навсегда запомнит, чем отличается настоящая поклевка крупной рыбы от подергунчиков мелочи или от задевания рыбой за леску и прочих «холостых» поклевочек. Это не так сложно, как преподносит автор статьи.

Второй момент касается обязательности шок-лидера. Смело могу сказать, что это с точностью до наоборот – миф. Многие годы ловли на плетенку без шок-лидера и общение с рыбаками, которые поступают точно так же, доказали правоту этого вывода. Все доводы, приведенные в статье, абсолютно правильные, но их еще недостаточно для безусловного применения шок-лидера.

Разумеется, встречается ряд ситуаций, в которых без него не обойтись. Это, например, ловля крупной и сильной рыбы, это сложное дно и еще ряд условий. Но в подавляющем большинстве условий, складывающихся на рядовой рыбалке, можно обойтись и без него.

И последнее. По-моему, все сказано вот этой фразой из статьи: «Мик иногда не мог сказать, подсек он окунька, подлещика или вообще просто тащит кормушку». Не забывайте, эксперты из статьи – спортсмены, а у них все подчинено только одному – работе на результат. Для обычного же рыбака зачастую важнее ощущения, полученные на рыбалке, а не полный садок рыбы, и именно поэтому плетенка в этом случае вне конкуренции.



## Шестое чувство

Тема зимнего эхолота раскрыта в новом формате

Речь в статье пойдет про эхолот Практик «ЭР-4PRO S». Я мог бы долго и нудно рассказывать вам про его характеристики, но делать этого не буду, все равно не поверите. Вместо этого расскажу про то, как я вышел на принципиально новый уровень зимней рыбалки благодаря недорогому прибору размером меньше, чем пачка сигарет.

Как такое возможно? Я поначалу тоже не верил (это чистая правда, считал рассказы про него рыбацкими байками – как же я ошибался!). С нарабаткой опыта по летним способам ловли стало понятно, что зимой правила игры все те же самые. Не найдя подходящий рельеф дна, можно хоть до распаления льда кормить одну и ту же лунку, но с нулевым результатом. Я бы даже сказал, что зимой это более актуально, так как сдвинуть рыбу на лишний метр невозможно ничем.

38

### ДЛЯ ЧЕГО ЗИМОЙ ЭХОЛОТ

На сегодня подавляющее большинство рыболовов, благодаря периодике и Интернету, уже хорошо представляют себе,

как ловить, например, подлещика и леща на водохранилище. Если сжать типичную статью на эту тему в одну фразу, то нужно найти затопленное русло и полив к нему, с достаточными глубинами, а далее – сверлим лунки на поливе и свале и вуаля – санки понадобятся, чтобы улов до берега довести. Осталась такая малость, как найти это самое русло и бровки к нему.

Здесь и начинается наш рыболовный день, точнее утро. Что главное на зимней рыбалке по подлещику? Первое, это, понятно, не забыть мотыля дома. Кроме этого, это время. Зимний день короток – все слышали эту фразу, и это факт. Когда каждая минута на счету, и даже полчаса экономии могут дать ощутимую прибавку в улове. А если мы говорим про утро, то фактор времени важен вдвойне. Рыба, у которой свое биологическое расписание, выйдет на кормежку в строго определенное время и, упусти мы его, наши шансы на достойный улов не просто сократятся, а устремятся к нулю.

Уже взошло солнце, а вы все сверлите и сверлите лунки, пытаетесь найти-таки заветный рельеф.





Такого леща не поймать в первом попавшемся месте водоема



# ЛАБОРАТОРИЯ

/ Дмитрий САЛАПИН aka Starnak

А глубины немаленькие, порядка 10 метров, поэтому пока глубиномер туда опустишь, пока его оттуда достанешь, а в одной лунке сбился в подсчете узлов, или не разглядел в сумерках, что это за узел... Результат как обычно: проехали 150 километров, утренний клев пропустили или, так ничего и не найдя, плюнули и сели в первом попавшемся месте, и дома в глаза кошке смотреть будет стыдно.

На ум сразу же приходит то, что на дворе 21-й век, тогда как эхолот изобрели еще в прошлом, 20-м. Причем дома лежит прекрасный эхолот, который использовался летом с лодки! Вот, казалось бы, решение вопроса. Как бы ни так. Все недостатки использования обычного эхолота вылезли в первый же сезон его использования. В рыболовных санках и без того места почти нет, а тут добавляется еще целый немаленький кейс весом несколько килограммов, батарейку нужно греть (а она тяжеленная и габаритная, не всегда даже за голенище поместится), иначе лунок через пять полезете в ящик за старым добрым глубиномером. Таскать этого монстра от лунки к лунке – занятие не для слабонервных. А потом, когда не клюет, сидишь над «мертвой» лункой и думаешь, не распугал ли мощный импульс от прибора, рассчитанного на промер глубины до



нескольких сотен метров, всю рыбу?

Через сезон мучений стало понятно, что это не выход. Поиски в Интернете и подсказки добрых людей привели меня к покупке специализированного зимнего эхолота «Практик» российского производства. Вот представьте, вам говорят, что эхолот способен показать не просто рыбу, копающуюся на дне в прикормке, а мормышку, или, к примеру, как падает щепотка мотыля, опущенная вами сверху в лунку! Не правда ли, выглядит как фантастика? Подождите, я добавлю к этому, что размер прибора меньше пачки сигарет, весит он порядка 150 граммов и питается от одной батарейки АА. Сползли со стула? Добиваю – работает от батарейки АА четыре-пять рыбалок по 4-6 часов непрерывно на каждой рыбалке! При этом по цене эхолот доступен практически любому рыболову!

Действительно, поначалу думаешь, что «этого не может быть, потому что этого не может быть никогда». Может. И те, кто пользуются, уже оценили по достоинству. Далее расскажу на примере реальной рыбалки, как теперь строится мой типовой выезд на зимнюю рыбалку, и где я выигрываю больше всего.

## РЫБАЛКА ПО-НОВОМУ

Итак, раннее утро, почти полная темнота, мы на новом, незнакомом водоеме. Местные махнули рукой «куда-то налево», сказав, что где-то там яма, а недалеко и русло, остальное – полив. Через 10 минут насверлено и обследовано 20 лунок, глубина известна с точностью до дециметра. Кроме того, я знаю, что на русле и бровках плотность дна больше, чем на прилегающем поливе, а из просверленных нескольких лунок на поливе только в одной дно твердое, в остальных более мягкое. Видимо, есть какой-то твердый пяточок типа глиняной «линзы». Аномалия на фоне общей ровной

40



Стоит ли сидеть над молчащей лункой?  
Теперь ответ ясен с первого взгляда на экран



картины это всегда интересно. Десять минут, и я знаю все про выбранный участок ловли. Подходит местный дедок, говорит, зря ты тут сел, здесь русло, лучше садись на полив. Я-то знаю, что сижу на поливе, а русло в 20 метрах в стороне. А вот если прикидывать по ориентирам, недолго и ошибиться.

Кроме того, я в курсе того, что в трех лунках было видно рыбу, стоящую, как обычно, в полводы. Отлично, на голову ей опускать кормушку – значит, надолго отбить у нее желание кормиться, поэтому сверлюсь чуть в стороне и кормлю там. Вот все приготовления закончены, а солнце еще даже не взошло. В результате, я как минимум добавил себе к рыбалке полчаса самого продуктивного утреннего времени.

Рыбалка началась. Даже не разматывая удочку, сразу проверяю лунку эхолотом. К сожалению, пусто. Не выключая эхолота, перехожу ко второй кормленной лунке. Повторяю процедуру, но и здесь рыбы не видно. Вот еще минут десять я отыграл на этих пустых лунках, которые и в дальнейшем себя не проявили.

Направляюсь сразу к той, в которой прибор показал повышенную плотность дна. Проверка показывает: в нижнем метре рыбы полно и она активно движется! Многие, по опыту использования обычных эхолотов, скажут, что настоящие рыбаки отключают функцию показа рыбы на экране и смотрят на

«дуги». Во-первых, мы стоим на месте и никаких дуг нам вовек не видать. Во-вторых, у этого эхолота есть специальный «зум-режим» для просмотра нижнего метра от дна. В виде черточек (та самая «сырая» информация) на табло видно каждую рыбу, которая там плавает, причем по высоте тела можно даже прикинуть примерный размер. Однажды на Ивановском водохранилище я видел тако-о-ой эхо-сигнал... Лох-несс да и только.

Заряжаю поплавочную удочку с полной уверенностью, что осечки быть не может. И правда, поплавок уверенно всплывает через несколько секунд после того, как снасть пришла в рабочее положение! Рыба активно клюет, и одна за другой достается из воды. К сожалению, это некрупный подлещик, зато как на черных камнях, не оторваться. Но вот наступает перерыв в клеве, и только тут я вспоминаю, что не опустил эхолот в лунку, как стал делать в последнее время.

Извечный вопрос – «сколько сидеть над молчащей лункой», для меня не стоит. Датчик в воду – и через пять секунд я вижу, что под лункой пусто, как на кладбище в полночь. Сидеть можно сколько угодно, рыбы это ни под лункой, ни в ящик вам не добавит. А время идет. Тик-так, декабрь, дни короткие. Не успеешь оглянуться, как пора собираться до дома. Ясно, лунке даем отдохнуть, а сами быстро перемещаемся на следующую.

Судя по показаниям прибора, окунь там явно не один...



В этой лунке эхолот рыбу показывает, но на поплавочку в течение двух минут поклевки нет. Скорее всего, рыба сменила пристрастия в сторону движущейся приманки, это знакомо. Сворачиваю поплавочку, достаю мормышку. Небольшая (под размер мелкого подлещика) мормышка долго заправляется на глубину почти в 10 метров, зато поклевка происходит моментально! На этот раз оставляю датчик в лунке, а сам эхолот держу включенным. Оказывается, пристрастия рыбы и вправду поменялись, теперь ей подавай мормышку. По экрану прибора отслеживаю ситуацию под водой, чем-то это напоминает компьютерную игру, процесс притягивает сам по себе.

Таким образом, обходя точки и не тратя ни минуты на бдения над заведомо пустыми лунками, мало-помалу начинаю собирать улов. И, хотя рыба некрупная, но с количеством все в порядке, около сотни хвостов успешно претендуют на кошачьи завтраки, обеды, а также ужины. Подошедший к концу рыбалки поинтересоваться успехами тот самый местный пожаловался на плохой клев, показал с десятка окуньков и подлещиков, вот и весь улов. При том, что он годами, если не десятилетиями, ловит в этом месте.

## ДРУГИЕ РЫБАЛКИ

В другой раз на одном из подмосковных водохранилищ приехал я на рыбалку за подлещиком на довольно-таки известное место, где рельеф мне знаком уже не один год. Русло там делает поворот, огибая пологий стол, на котором всегда пасется подлещик и, если повезет, то и лещ. Насверлил десяток лунок, все замечательно, только вот эхолот выносит приговор: «здесь рыбы нет». Как такое может быть – непонятно, казалось бы, любимые места подлещика, но прибор-то не обманешь. Почему рыба ушла оттуда, неизвестно никому кроме нее, но главное было эту миграцию обнаружить,



ведь зимой рыба, бывает, лишние 10 метров не проплывет, чем ни приманивай.

Пришлось потратить время, попотеть, побурить лунки, отыскать бровку с другой стороны русла. Она оказалась более крутая и имела выход на более мелководный стол. Что самое важное, так по показаниям эхолота вся рыба, оказывается, стояла именно с другой стороны русла, четко на самом перегибе, где стол начинает бровкой заваливаться в русло. Насверлив лунок в шахматном порядке как на столе, так и на самом свале, к обеду был с неплохим уловом подлещика, тогда как те, кто по привычке остались на традиционном месте, могли похвастаться лишь одной-двумя случайными рыбками.

Помогал мне эхолот даже при весенней ловле уклейки со льда. Любители подобной ловли знают, что такое толпа, и что в толпе на приличный улов рассчитывать не приходится, разве что повезет и попадешь на откровенный жор. Поэтому, найти часть стаи чуть в стороне от толпы и поставить там палатку, через которую любителям обсервировать не будет видно, сколько и какой рыбы вы ловите – залог хорошего улова. Поверьте, он может достигать десятка килограммов, если вы все сделали правильно и освоили темповую ловлю на результат. Чувствительный прибор покажет не только стаю такой мелкой рыбки, как уклейка, но при этом вы будете иметь еще и важнейшую информацию – горизонт, который в данный момент она занимает. Уклейка частенько меняет горизонт и может показаться, что она не берет вовсе, тогда как она просто опустилась на пару метров. Стоит добавить глубины, и она снова азартно клюет, как ни в чем не бывало.

## ЧУДЕСА СОВРЕМЕННОЙ ТЕХНИКИ

Итак, благодаря нашим российским (что вдвойне приятно) инженерам, по разумной цене, современный рыболов имеет возможность приобрести уникальный прибор (поскольку к функционалу обычного эхолота прилагается еще целый ряд дополнительных оригинальных функций), позволяющий ловить не вслепую, как раньше, а контролировать обстановку подо льдом. Аналогов аппарат не имеет, взять хотя бы «зум-режим», позволяющий разглядеть обстановку у дна как в аквариуме или беспрецедентно скромные запросы по питанию. В последней, самой современной прошивке, эхолот имеет специальный мелководный режим, который на глубинах до двух метров определит вам глубину с точностью до сантиметра! При

ловле в палатке можете смело класть сам прибор на лед, проверено, работает часами и не мерзнет. Если рыбачите без палатки в крепкий мороз (-15 градусов и ниже), ЖК табло может замерзнуть, поэтому лучше заблаговременно хотя бы изредка прятать его за пазуху.

Теперь на летних рыбалках, когда по непонятным причинам долго нет поклевков, всегда вспоминаю зимние выезды. Такое впечатление, как будто лишился шестого чувства, которое зимой всегда с собой. На льду-то я точно знаю, что происходит под лункой!



Даже на такой рыбалке пригодился эхолот...



ООО "Практик-НЦ"

тел. +7 (495) 967-41-92 (с 7:00 до 22:00)

тел/факс +7 (495) 514-11-73 (с 08:00 до 18:00)

<http://rusonar.ru>

## Главное – не забыть отвертку!

Изготовление кормушек «а ля Фокс» по мотивам Pan Ozersky со сменными грузами



Фото №1

На фото №1 приведен примерный перечень инструментов. Вопросов быть не должно. Почти все материалы (фото №2) либо есть дома, либо придется съездить в один из магазинов «МЕТРО» и «CASTORAMA».

44



Фото №2

Пластиковая труба для электропроводки диаметром 32 мм продается в магазине «CASTORAMA», длина 2 метра, стоимость – 47 рублей.

Латунная трубочка диаметром 4 мм продается в магазине «CASTORAMA», стоимость около 60 рублей. Понадобится для фиксации «поводка» кормушки.

Дюралевый уголок не обязательно, если будет применен другой вариант изготовления литника.

Обезжириватель продается везде.

Маркер – желательно с тонким жалом.

Продается в «МЕТРО».

Думаю, это изделие есть практически в любом

доме. Понадобится совсем немного отрезать трубку для литника.

Леска любого производителя диаметром 1,0 мм. Понадобится для изготовления шаблона. Всегда пригодится.

Краска черная – лучше для окраски бампера автомобиля. Стоит около ста рублей.

Термоусадочная трубочка 1-2 метра. Вообще они идут под размерами – например (6/3).

Где первый обозначает размер до усадки, а второй после усадки. Чем меньше будет второй, тем лучше. Я использовал 6/3 (проще найти в городе).



Фото №3

Доска для лепки (фото №3) продается в «МЕТРО», стоит около 100 рублей. Самый прекрасный листовый полистирольный пластик для крыльев.

Автоматический карандаш – тонкий грифель позволяет делать аккуратную разметку.

Из того, что не вошло на фото – шприц на 20 мл для клея. Клей лучше купить профессиональный для полистирола. Его продают на разлив, как раз шприц для этого и нужен. 20 мл стоит порядка 60 рублей. Он намного дешевле и лучше суперклея. Самое главное, что время застывания



Фото №4

у него порядка пяти минут.

Свернув пополам обычный лист формата А4 и скрепив его скотчем вокруг трубы, выровняв при этом края – получаем простой и ровный шаблон (фото №4). Далее, отмечая по 4,5 см, размечаем всю трубу, или то количество заготовок, какое требуется.

Фото №5



Используя тиски и тряпочку и перчатки (не стирается маркер), отпиливаем в два приема, прокручивая трубу вокруг оси (фото №5). Получается более аккуратно – поэтому и разметка по всему диаметру.

Надев шаблон на заготовку, размечаем маркером отверстия, и место пропила для крыла (фото №6). Хотя на более поздних вариантах я отмечал только пропила, а отверстия сразу же размечал сверлом 1,5 мм шурупвертом.

Фото №6

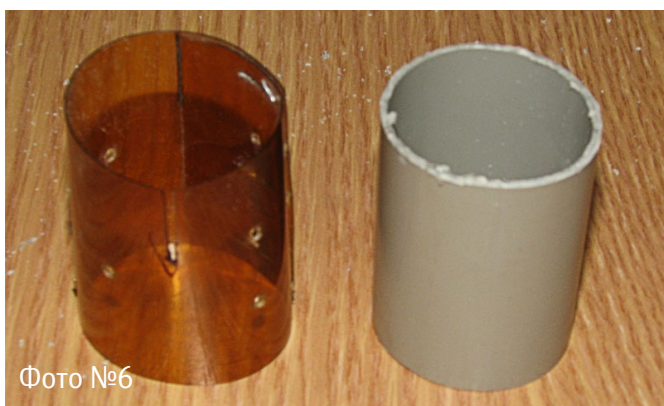

Просверливаем все отверстия сверлом диаметром 4 мм (фото №7). И далее отверстия рассверливаем сверлом 8 мм (фото №8), кроме отверстия для шурупов и отверстия для «поводка».

Только после этого можно переходить к запилу под крылья. Дело в том что при рассверливании отверстий с непривычки можно испортить заготовки.

Делать их проще всего на обычном лобзике, сделав при этом на подошву несложное приспособление из фанеры для того, чтобы не прыгала заготовка. Пилка Бош по фанере с зубцами «вверх» при обычном расположении лобзика. По толщине подходит как раз. Зафиксировать лобзик можно и



Фото №7



Фото №8

в тисках. Фиксируется кнопка постоянной работы. Использовать перчатки – обязательно. (фото №9).

Ошкуриваем заготовки и убираем в сторону. Шкурку лучше брать со средним зерном – будет лучше держаться краска.

Переходим к изготовлению крыльев. Конструкция, примененная мной в этом изделии, позволяет не физически или химически надежно закрепить крыло в кормушке. Если их просто клеить без паза, то некоторые крылья просто отпадали.

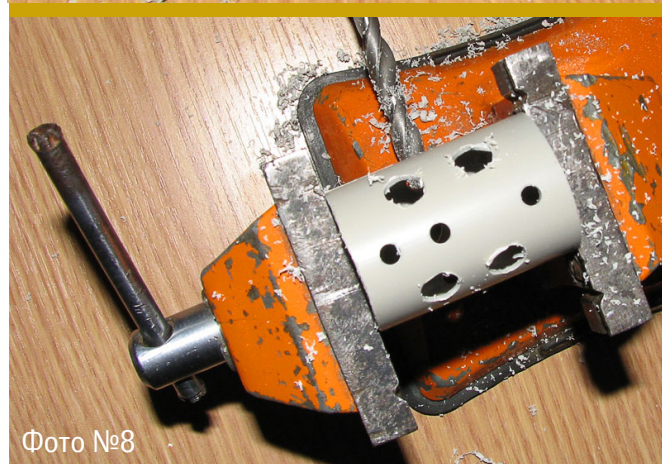
Размечаем доску для лепки карандашом на прямоугольники 13x40 мм и прорезаем со средним



Фото №9

Схема

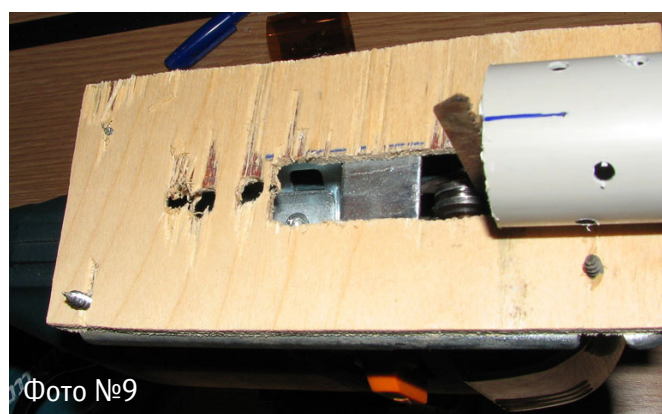
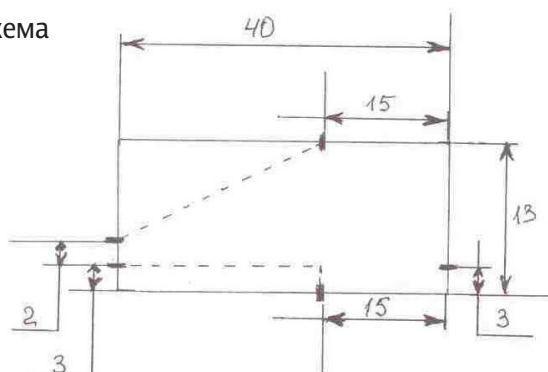

усилием канцелярским ножом. Глубоко не нужно, так как полезные качества материала – полистирола – позволяют легко его отломить по месту царапины. Естественно, разметку делаем на количество кормушек, которое собирались сделать. Далее делаем разметку крыла, используя схему и автоматический карандаш. Берем стальную линейку, нож и делаем надрезы. После чего «лишнее» убираем при помощи плоскогубцев. Если линия отлома будет не очень ровная – не беда. Все легко правится обычными ножницами, ими же и скругляются острые углы. Далее все шкурим и обезжириваем.

Приступаем к склейке. Наносим клей из шприца на пропил и на плоскость крыла примыкающего к наружной стороне кормушки. Соединяем, стараясь выставить их параллельно друг другу (фото №10).

Небольшие отклонения не страшны. Склеив

Фото №10



партию заготовок, оставляем сохнуть на сутки или двое около батареи отопления.

Пока все сохнет, можно заняться изготовлением поводков. Для этого отрезаем куски лески длиной 13 см. Складываем пополам и, используя стальную линейку как шаблон, загибаем концы. Приступаем к нарезке фиксирующих трубочек. Размечаем латунную трубку на отрезки 7



Фото №11

мм. Чтобы разметка не стерлась – закрываем сверху скотчем. Отпилить можно, используя традиционную пилу по металлу, а можно и на перевернутом лобзике. Длинную часть трубки держим рукой, а короткую часть подлежащую отпиливанию – например, ручкой надфиля (фото №11). Такой способ наиболее быстрый, но травмоопасный. Убираем заусенцы и складываем в коробочку.

После просушки крыльев приступаем к покраске. Обрабатываем все обезжиривателем. Ставим партию на полиэтилен на расстоянии 10-15 см

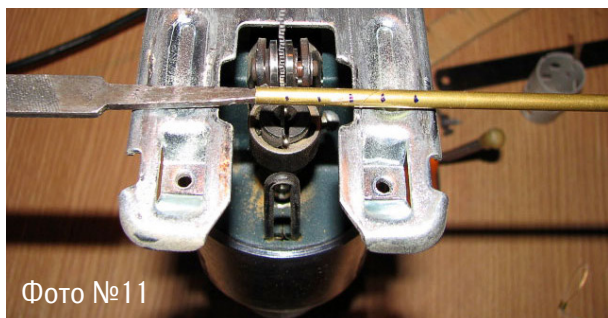

Фото №12

друг от друга и в два приема прокрашиваем. Так как пользуемся аэрозольным баллоном, работы лучше выполнять не в квартире.

Краска высохла и можно окончательно собрать кормушку. Вставляем поводок на место, надеваем трубочку и сжимаем плоскогубцами (фото №12). Для большей уверенности кончики лески оплавливаем зажигалкой, чтобы трубочка не слетала (фото №13). Отрезаем термоусадку, одеваем сверху и феном «усаживаем» ее до

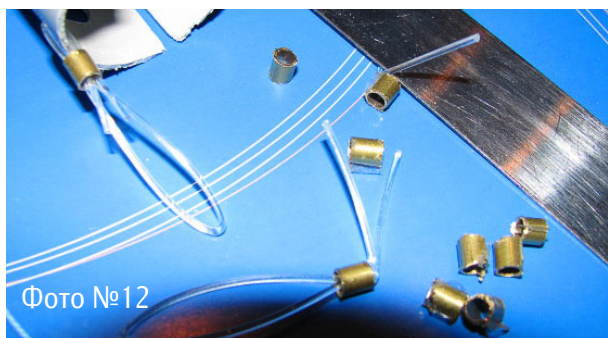

Фото №13

минимальных размеров. При этом удобнее взять поводок зажимом или круглогубцами (фото №14). Переходим к изготовлению литника. Для этого подойдет любой уголок, металлический или дюралевый. Делаем конструкцию как фото №15. Размерами – 35x18 мм. Одна сторона не зафиксирована для удобной разборки и встает впритирку. У швабры снимаем верхнюю пластиковую ручки, отпиливаем отрезок 35 мм. Вырезаем часть ножницами по металлу. Придаем нужный радиус прямо по кормушке и вставляем между уголками. Если после придания радиуса размер будет чуть



Фото №15

р. Еще удобнее отмерять нужный вес. Литник не разогреваю, так как грубо сделанная форма начинает «протекать» на стыках. А когда литник холодный или теплый, от предыдущей отливки свинец быстро «встает». Получается не очень эстетично, но так проще.

Из трубы 32 мм делаем несложный шаблон для отверстий в грузиках и высверливаем сверлом 1,5-2,0 мм отверстия. Берем саморезы – «семечки», откусываем у них часть жала, это требуется только на малых весах грузил, чтобы не выступали.

Складываем все в коробочку и идем рыбачить. Главное не забыть отвертку!

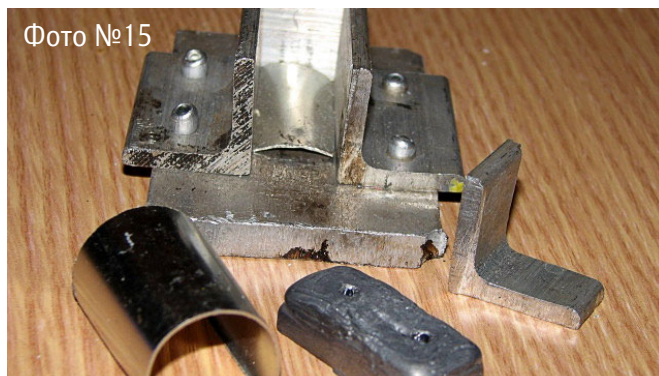
Самое главное преимущество этих кормушек – если раньше нужно было брать кормушки всех весов штуки по три на случай обрывов, то теперь только грузики брать разные надо, а самих кормушек только четыре – пять на два фидера...



Фото №14



больше – подрезаем. Входить должна плотно. Приступаем к отливке. Обычно я набираю кусочки свинца нужного веса на весах. И такой набор высыпая плавиться. Гарантированно получится нужный вес. Но можно использовать и грузики из шиномонтажа. Для эстетов – видел в продаже в «МЕТРО» свинцовые пломбы-коробочки, 1 кг за 200



Готовые кормушки

## Продлеваем жизнь садка

Садок относится к основному атрибуту любого рыболова и считается долгоживущим изделием. Между тем срок его жизни во многом зависит от самого хозяина.



Фото №1

Я многократно наблюдал как на соревнованиях профессионалов, так и на любительской ловле, как рыбаки совершенно безграмотно пользуются садком. Приведу типичную картину своих наблюдений:

Перед рыбалкой садок просто забрасывается в воду, а его штырь закрепляется на платформе, или втыкается в прибрежный грунт. На этом все беспокойства хозяина садка о его дальнейшей незавидной доле заканчиваются. Металлические или пластиковые (круглые или прямоугольные) кольца садка сразу ложатся горизонтально на дно, и пойманной рыбе остается очень мало свободного пространства, чтобы чувствовать себя более-менее комфортно до конца

рыбалки. Но это еще не всё. Такой, сложенный «гармошкой» садок, на течении подвергается усиленному механическому износу в области колец. Особенно ему достается на канале им. Москвы, где течение переменного направления и силы таскает садок по прибрежным камням то вправо, то влево, цепляя сетку за острые края камней и перетирая её в области колец. Бедная рыба в такой «мясорубке» уже через пару часов становится еле живой, а многие особи просто погибают, так и не дождавшись конца рыбалки. Еще более страшная картина наблюдается при прохождении по каналу теплоходов и груженых барж. После них садок просто выбрасывается на береговые камни, и рыболов вынужден снова перезабрасывать его в воду.





Фото №2

Нужно лишь немного усовершенствовать это изделие, и сразу решатся две серьезные проблемы: сохранность рыбы живой и продление жизни садка.

1. Чтобы садок не ложился кольцами горизонтально на дно, нужно прикрепить сверху, на последние кольца, небольшие пенопластовые поплавки. Для коротких садков длиной до 2,5 м достаточно всего два поплавка, как на Фото №1. Для длинных, более 3 м, спортивных садков потребуется 3-4 поплавка. Крепить поплавки можно как стационарно, просто пришив их капроновым шнурком к кольцам, как на Фото №2, или сделать поплавки съемными на надежных прищепках, или на канцелярских зажимах для бумаг, - это не принципиально. Главное, поплавок должен удерживать кольца садка у поверхности воды и не тонуть под его весом. Этим мы наполовину решим проблему перетираания сетки садка на кольцах.

2. Чтобы садок не таскало течением туда-сюда, а рыба в садке чувствовала себя как «рыба в воде», садок должен быть в рабочем положении всегда полностью растянут и надежно заякорен. Для этого потребуются дальнейшая его доработка.

Сначала нужно привязать вдоль всего садка к нижней части каждого кольца крепкий капроновый шпагат, диаметром 3-4мм, как на Фото №3 и Фото №4. Длина натянутого с силой шпагата между каждыми кольцами должна быть немного меньше, чем расстояние между кольцами у просто растянутого садка. Это важное условие, так как после рыбалки мы будем тащить садок из воды именно за этот шпагат, но об этом чуть ниже.

На конце шпагата нужно связать небольшую петлю, как на Фото №5, к которой будет привязываться якорная монолеска диаметром 0,5-0,6 мм, и длиной 1,2 – 1,5м. Рекомендую сразу привязывать две лески одинаковой длины, чтобы всегда иметь на садке запасную, на непредвиденный случай. Запас лучше смотать в небольшой моток, как на том же Фото №5.



Фото №3

Теперь осталось связать на конце якорной монолески петлю с самозатягивающимся скользящим узлом. На этом доработка садка закончена и можно больше не бояться за его живучесть и за здоровье рыбы в садке.

Располагать садок на рыбалке тоже нужно грамотно. Если вы подсачиваете рыбу левой рукой, то и выводить ее удобнее в левую сторону, под руку с подсачиком, при этом садок в воде должен располагаться справа от вас в растянутом состоянии, под углом примерно 50-60 градусов к береговой линии и наоборот. В этом случае садок не будет мешать процессу вываживания и подсачивания.

Перед забросом садка в воду к якорной монолеске нужно привязать камень размером с два кулака, не меньше, чтобы он надежно держал дно при течении, как показано на ближнем плане Фото №6.



Фото №4



Фото №5

На канале такой камень, как правило, заляжет на дне среди других камней, и будет надежно удерживать садок от перемещений. Форму камня (булыжника) нужно подобрать такой, чтобы самозатягивающаяся петля якорной монолески не соскользнула с него во время разнонаправленного натяжения лески от течения.

Сам процесс забрасывания садка довольно простой. Сначала нужно закрепить штырь садка на платформе, или воткнуть его в берег в намеченном месте так, чтобы было удобно класть рыбу в садок, не вставая с места. Затем садок нужно полностью растянуть вдоль берега за его днище одной рукой, а второй держать наготове камень. Теперь делаем одновременный бросок в воду и садка и камня. Тяжелый камень потянет за собой дно садка, одновременно растягивая его и, упав на дно, сохранит растянутое состояние. Однако полного жесткого растяжения садка никогда не получится, а небольшая слабина якорной монолески позволит поплавкам поднять его кольца к поверхности воды. Теперь садок находится в самом правильном состоянии, а разнонаправленное течение никогда не сложит садок в гармошку и не травмирует пойманную рыбу. Даже проходящие по каналу теплоходы никогда не выбросят садок на берег. Мало того, дальние кольца садка, поднятые поплавками к поверхности, полностью исключают их трение об камни.

Наиболее эффективно такое расположение садка с платформы, как, например, на Фото №7, правда, это довольно древний снимок, но садок жив до сих пор, хотя ему уже более 10 лет. На этом садке всего один поплавок на последнем кольце, но за счет растянутого состояния и закоревания его булыжником все кольца находятся над дном и не травмируются о камни

на дне.

При втыкании штыря садка в берег его ближние кольца (которые без поплавков) могут тереться о камни, но если штырь достаточно длинный, не менее метра, то высоко поднятая входная часть садка в совокупности с его растяжением приподнимут ближние кольца над камнями и сохранность сетки практически гарантирована.

Но вот рыбалка закончена и пора вынимать улов. Вынимаем штырь садка из крепления к платформе, или выдергиваем его из берега, затем беремся рукой за крепкий капроновый шпагат, провязанный по нижней части всех колец и тянем за него, пока не порвется якорная леска у камня, или пока камень не будет вытасчен на берег. Ни в коем случае не тяните за сам садок, иначе можно просто порвать сетку садка. Именно для безаварийного вытаскивания садка и был провязан по всем кольцам капроновый шпагат, чтобы вся нагрузка легла на него, а не на сетку.

Усовершенствованный таким образом садок служит в несколько раз дольше, а не травмированная в садке рыба будет намного вкуснее, поверьте мне.

Многие рыбаки, увидев мой садок в работе, перенимали этот способ сохранения достаточно дорогой рыболовной принадлежности.

И напоследок из собственного опыта. Никогда не держите в сетчатом садке карасей и карпов. Своими спинными и анальными зазубренными шипами они разделают ваш садок всего за одну рыбалку, понаделав в нем достаточно небольших отверстий, в которые запросто проскочит не только зачетная уклейка, но и плотва, и призовое место на соревнованиях может уплыть от вас вместе с рыбой.



Фото №7



## ОТ РЕДАКЦИИ

Статья весьма актуальна, редакции журнала известен случай, когда первое (или уж во всяком случае призовое) место было упущено ни много ни мало на Чемпионате России по поплавку именно из-за дырявого садка.

## От лунки и до обеда

В этом году вместо рыбалок стал чаще ездить на соревнования. Как-то не хватает драйва, или просто опыта решил перенять. Ну, в общем, решил написать про недавний выезд. Строго не судите, отчет наполнен техническими моментами.

Утро 16 января встретило морозцем в минус 22 градуса, но погода была ясная и безветренная, поэтому теплилась надежда, что днем солнышко пригреет, и на льду будет комфортно. Дорога на водоем заняла меньше времени, чем предполагали, поэтому прибыли на место уже к 8 часам и стали вторыми, первой была машина с Рубцовска, следом за нами приехали горноалтайцы. Со временем собрались и остальные участники соревнований, быстро проведена регистрация участников, в

списке 34 человека (11 команд и 1 в личном зачете). Отдельное спасибо Сергею Боляхину, он обеспечил небольшим запасом кормового мотыля нашу команду, а то мы в очередной раз не заказали его.

Из-за горизонта поднималось солнышко, также поднималось настроение участников. Судьи уже разметили зону, выдвигаемся на лед. Возле палатки чуть не потерял железку от черпака, напарник Женя заметил и подобрал, а иначе пришлось бы весь тур с палочкой бегать и



руками шугу вычерпывать.

Торжественное построение, приветственное слово организаторов, определение продолжительности тура – и вот все расходятся вдоль границы зоны. Через 10 минут звучит команда «Вход в зону», и все участники равномерно распределяются по отмеченному флажками квадрату снега, площадью примерно с футбольное поле. Выбрал себе место в дальней от старта стороне зоны, наметил дорожку из лунок из глубины к берегу – это была первая тактическая ошибка, но понял ее только к середине тура, когда основная масса участников сдвинулась ближе к берегу.

Звучит сигнальная ракета, дающая старт первому туру в 2,5 часа, когда каждый остается наедине со своими снастями, умениями, навыками и лункой, в которой таится заветный улов, кому-то приносящий победу.

Начинаю с середины зоны, в сторону берега делаю дорожку из 5 лунок – сверлю одну, кормлю кормушкой, сразу определяя глубину, и перехожу к следующей. Интервал 5-7 м. Дальше от меня другой напарник Костя Тинин, наши дорожки параллельно, но выдерживаю расстояние около 7-10 метров, чтобы не мешать, но в то же время изредка поглядываю за поведением опытного спортсмена. Глубина в первой лунке оказалась примерно 3,7 м, подъем между лунками примерно по 10 см, т.е. ближе к берегу всего на полметра подъем – никаких резких перепадов не нашел. Вернулся на первую лунку, выбрал леску 0,08 и небольшую «тулку». Морозец стоял еще хороший, с небольшим ветерком, поэтому лунки уже прихватило корочкой льда. Первые две лунки молчат, стараюсь больше 5 минут не задерживаться, силой заставляю себя переходить к следующей – понимаю, что нужна динамика, но привычка сидеть на 3-5 лунках вес



Построение перед стартом



# ЭХО СТАДИОНОВ

/ Андрей ЛААС aka Stalker13

день осталась... ну, и лень-матушка. На третьей лунке неуверенная поклевка заставляет меня там задержаться минут на 10, не меньше. Но так и не смог его оттуда вытрясти. На 4-й лунке после нескольких проводок мертвый зацеп, отцепа с собой нет – пришлось расстаться с мормышкой. Проверка пятой лунки – тоже пусто. Вернулся к первой лунке и решил еще одну пробурить ближе к краю зоны, в глубину, надеясь зацепить русло. Но глубина всего на 5 см отличается, один раз проверил эту лунку и бросил.

По прикидкам уже прошел первый час тура. Счет 0:1 не в мою пользу, надо что-то делать. Основная масса участников сместилась ближе к берегу, выстроившись примерно в одну линию. Решил еще раз проверить свои лунки и двигаться ближе к берегу, где обосновались спортсмены. С одной лунки, где была поклевка, все-таки вытащил двух окушков, третьему «ударил по зубам», и клевать перестало. Надо было пропустить лунку, где оторвал мормышку, но понадеялся, что под этой коряжкой все-таки есть рыба и там кормовой мотыль. Как результат – еще одна мормышка утеряна. Пришлось доставать другую удочку, тоже леска 0,08. Счет сравнялся – 2:2, но как-то дорого достаются мне окуни, если они в среднем 60 г, а мормышка по

60 рублей штука, это в килограмм перевести – 1000 рублей, ни в одном магазине такой цены не видел. Ну да ладно, здесь не базар, рыбу взвешивать рано, пора что-то предпринимать для ее поиска.

Прикинул, что могу продолжить свою дорожку не более чем на 2-3 лунки, дальше уже перекрыто другими участниками, не стал тратить времени на промежуточные лунки, сразу сделал одну как можно ближе к линии «массового лова», закармлил уже с руки. И еще одну сделал в стороне, забурившись между чьих-то двух дорожек, флажков там не было, но расстояние до ближайших не более 3 м, тоже закармлил с руки. Закармлил и убежал, не оставив флажка – пусть свои дороги проверяют, а я вернусь когда рядом никого не будет.

Вернулся на предыдущую лунку и был обрадован неплохим клевом – подряд выдернул три окуня, потом два чебака, причем чебак оказался крупнее. Окунь клевал практически со дна, чебак же брал в 10-15 см от дна. Минут 15 побыл на лунке, поклевки прекратились, щепотка мотыля в лунку и побежал ко второй, но на полпути остановился, в 3 метрах от нее сидел Костя Тинин, пришлось вернуться обратно – зато еще двух чебаков за 5 минут вытянул. Но вот доступ ко второй лунке открыт – и на ней включается

54





Судьи соревнования



«лифт». Опустил-поклевка-вытащил-опустил-поклевка-вытащил, но начал торопиться, а когда торопишься – что-то не получается, вот и у меня в 50 см от мормышки получилась петля и затянулась в узел. Но перевязывать не стал, до конца тура оставалось меньше получаса. Немного успокоился, стал аккуратнее вываживать рыбу. Но вот звучит сигнал «5 минут до финиша», а клев в самом разгаре, таскаю то окуня, то чебака и приговариваю «ну еще один, ну еще один». И вот очередная поклевка, подсекаю и... так увлекся, что вздрагиваю от неожиданного выстрела сигнальной ракеты, но окуня все же достаю, не сошел. «Закончить ловлю!» разносится от судей по водоему.

Обед пролетает быстро, успеваю перевязать две

оторванные удочки, а про петлю на уловистой забыл. Посмотрел и повертел в руках ледобур элитной серии Сергея Казанцева. Немного пополнили запас кормового мотыля у добрых соперников, за что им отдельное спасибо.

Зону второго тура разбили дальше вдоль берега, насколько помню, там глубина порядка 2 м, если рыба есть, то можно выиграть время на вываживании рыбы, поэтому сразу направляюсь от старта в дальний край. И снова оказываюсь рядом с Костей, получилось не специально, место выбрал еще до входа в зону напротив небольшого мыска. Костя и Женя заняли небольшой заливчик за этим мыском. Помня ошибку первого тура, ряд лунок начинаю почти от самого берега, делаю 5 штук и все кормлю, в одной из них делаю ставку на чебака, закармливаю манкой. Дорожка сделана, возвращаюсь на первую лунку и... клюет с первой проводки! Подряд вытаскиваю 4 окуня. Потом две поклевки вхолостую, видать, снова торопиться начал, в очередной раз опускаю мормышку до дна, проводка – почти сразу поклевка, делаю подсечку и ощущаю как легонько дзинькнула леска.

Неперевязанная мормышка с узлом на леске, следствие этого – ее потеря, и клев в лунке стих. Досадно, другой такой больше в запасе не



Каждая рыбка на вес золота!





оказалось. Достал удочку с похожей мормышкой, леска 0,08, но клев с такой же интенсивностью не возобновился, пошел искать удачи в других лунках. Проверил все лунки, на самой последней вытащил окуня практически перед тем, как уже собрался уходить. Сделал еще две лунки в глубину, дальше мне опять обрезали путь. Сделал вывод, что со старта надо было бурить больше лунок, не меньше 8-10. К слову сказать, клев был только в первые полчаса, дальше единичные поклевки окуня, с лунки поднимал не больше одного. Еще пару лунок сделал возле берега в стороны от своих, что почти сразу принесло пару окуней. Дальше разбуриваться было особо некуда, зона оказалась меньше первой. Оставшийся час бегал кругами по своим лункам, поглядывал по сторонам – многие тоже бегали, это обнадеживало, что ситуация похожая по всей зоне.

За весь тур не поймал ни одного чебака, только окуни. В последние полчаса стал тратить время на разминку затекающих ног – первый раз весь день рыбачу с колен, до этого только сидя с ящика. Слышу по разговорам, что осталось около 20 минут, примерно прикидываю время, чтобы успеть проверить все лунки на последний круг. Две самые перспективные остаются на крайнюю «пятиминутку», но это не спасает – рыбы нет. И вот звук сигнальной ракеты в начинающихся вечерних сумерках извещает о том, что все возможности в достижении кубков исчерпаны, осталось только подвести результативную черту.

Направляемся в палатке судей, по пути расспрашиваю свою команду, у Жени, правда, улов

поскромнее, с Антоном, по прикидкам, опять рядом, но на пару рыбок он меня все же обловил.

Быстро проводится взвешивание, идет горячее обсуждение прошедшего тура, из чего узнаем, что клев в первые полчаса был у всех, потом приходилось рыбу искать единицами. Возвращаемся к машинам, недолгое ожидание работы судей в подсчетах – одновременно они считают рейтинг.

И вот награждение победителей в командах, потом в личном зачете.

### ИТОГИ В КОМАНДНОМ ЗАЧЕТЕ

- 1 место "Мастер"
- 2 место "АМС Колор"
- 3 место "Трофей"

### ИТОГИ В ЛИЧНОМ ЗАЧЕТЕ

- 1 место А. Соловьев
- 2 место А. Мясников
- 3 место А. Сенченко

В призах: медали, дипломы, кубки в личном зачете, подарочные сертификаты от 1000 до 2000 рублей. И объявление основного состава сборной Алтайского края на Чемпионат России в Ярославскую область:

- 1. Е. Тинин
- 2. А. Мясников
- 3. С. Боляхин
- 4. А. Сенченко
- 5. К. Тинин
- В. Полосухин – тренер
- С. Казанцев – судья.

Наша команда заняла 9 место из 11, что говорит о небольшом прогрессе. Да и составы команд в этот раз были довольно сильными.

Я занял 25 место (1112 г), Антон – 24 (1157 г), Жека – 30 место (538 г).



Награждение

## Битва за стеклянного ерша

22-23 января 2011 года на Угличском водохранилище недалеко от Углича прошел чемпионат России по мормышке. Эксклюзивное интервью специально для журнала Salapin.ru magazine дал **Станислав Посланчик**, чемпион мира 2009 г. по мормышке. Интервью записал Дмитрий Салапин.

**Дмитрий Салапин. Станислав, скажите, в каких условиях пришлось ловить на этом чемпионате?**

**Станислав Посланчик.** Условия были очень тяжелые. В первый день температура воздуха была -15 градусов с сильным ветром. Во второй же день ветер стих, зато мороз «завернул» до -21 градуса. Кроме этого, во многих местах на льду снега было по колено, а под снегом был слой воды. Местами встречающийся сырой лед требовал больших усилий при сверлении, а сверлить на этом чемпионате пришлось довольно много.

58

Кроме этого, активность рыбы в этом водоеме очень сильно зависит от работы плотины. Когда есть течение, у рыбы просыпается аппетит и наоборот. Что на тренировке, что во время соревнований течение менялось, и вместе с ним менялось и настроение рыбы.

**Д.С. Кстати, о тренировке, как она прошла?**

**С.П.** На тренировке сразу были сделаны выводы о крайне низкой плотности рыбы в водоеме.



В некоторых секторах рыбы просто не было, а проверены были все глубины от 1 до 9 метров, и, понятное дело, не помогало ничего.

**Д.С. На что была сделана ставка во время соревнований?**

**С.П.** По результатам тренировки, которая показала отсутствие рыбы, сразу сделали выводы и, хотя и получили от тренера установку



на уловы около килограмма, в действительности понимали, что будем бороться за уход от нуля.

**Д.С. В итоговом протоколе в первом туре чуть ли не половина нулей. Учитывая, что случайные люди на ЧР не попадают, как же такое произошло?**

**С.П.** Как я уже упоминал, рыбы в водоеме было крайне мало, в некоторых местах она отсутствовала полностью. Мастерство тут уже ни при чем, никто не сможет поймать рыбу там, где ее нет. Пять членов сборной за первый тур на всех поймали 2 рыбы! К сожалению, на этих соревнованиях фактор удачи был как никогда высок. В первом туре спортсмен, наловивший 1605 граммов, просверлил поистине «золотую» лунку, с которой и был сделан результат. В пяти же метрах в стороне из соседних лунок не удавалось вынуть и одной рыбки. Практически весь улов делался на штучных мелких окуньках и ершиках.

**Д.С. Во втором туре нулей практически нет ни у кого. Рыба появилась?**

**С.П.** Во-первых, второй тур проходил в другом месте, а там плотность рыбы была выше. В этом месте ближе к берегу проходит русло и, возможно, поэтому рыбе там комфортнее. И, хотя в основном это были «стеклянные» ерши по 2-5 г, они позволяли хотя бы уйти от нуля. Во-вторых, спортсмены сделали ряд корректировок, нацелились именно на ловлю мелочи, и это тоже дало результат.

**Д.С. Какие же снасти использовались в столь непростых условиях?**

**С.П.** Самые тонкие из возможных. Я ловил на удочки с леской 0,05 мм и мормышками не более 2 мм. Хотя погодные условия, прямо скажем, не



благоприятствовали ловле на подобные снасти, но только так можно было поймать хотя бы нескольких ершей или окуней.

**Д.С.** Спасибо, Станислав, надеемся, что на предстоящем Чемпионате Мира и с погодой повезет, и рыбы будет больше.





## Операция

Пока едешь на рыбалку, всякое может случиться

Расстояние от Москвы до слияния двух рек, Гжати и Яузы, не более двухсот тридцати километров. Сбор назначили ровно в полночь, пока метро еще работает. Местом встречи была выбрана площадь Киевского вокзала, мимо которой я все равно проезжал. Это место было удобным и для Сашки, и для Анатолия. Сашка, наконец, тоже получил водительские права и мог подменить меня в дальней дороге. Мы сидели в теплой машине и возбужденно обсуждали предстоящую рыбалку. Зима только началась, и дороги были относительно проходимы, поэтому мы особо не торопились выезжать из Москвы. Не было смысла приезжать на водоем первыми, чтобы потом несколько часов сидеть в полной темноте незнакомого места, и уж тем более первыми торить на «Жигулях» дорогу по целине поля. Анатолий нервно ерзал и часто глядел на часы, как будто это могло ускорить ход времени. Сашка предложил ему остограмниться для успокоения нервной системы, и они с радостью тяпнули за успех нашего безнадежного дела. Я понял, что рулить теперь придется мне одному. Наконец, Анатолий не выдержал и предложил трогаться, а чтобы не прибыть на место очень рано, посоветовал ехать не спеша. Я тронулся, и мы поехали со скоростью пятьдесят-шестьдесят километров в час. Минское шоссе после Голицыно стало почти пустым, и лишь редкие машины слепили встречными фарами или обгоняли нас с зимним ветерком. Дорога была чистой, ехать было легко и приятно. Через пару часов Сашка задремал, сидя рядом со мной, а Анатолий продолжал развлекать меня своими байками с заднего сидения. На заправке перед Гагариным все вышли оправиться, и Сашка предложил Анатолию добавить еще по маленькой. Нам оставалось ехать не более пятидесяти километров. Проехав Гагарин, я поймал себя на мысли, что еду в полной тишине. Оба моих попутчика крепко спали. Для меня наступало самое противное время, около шести утра, когда после бессонной ночи смертельно хотелось спать. До поворота на поселок Благодатное оставалось еще десять километров, а я с трудом боролся с зевотой и со сном. Будить выпившего Сашку было бесполезно, все равно толку от него не было. Зевота окончательно достала меня, и я решил зевнуть один раз, но

так, чтобы уж от души, чтобы уж больше не хотелось, чтоб аж на всю оставшуюся жизнь.

И зевнул, да так сладко, что даже на миг зажмурил глаза....

В левом ухе что-то громко щелкнуло, в зажмуренных глазах брызнули искры, и я замер с открытым ртом. Машинально остановив машину прямо по середине проезжей части, я сидел за рулем с отвисшей нижней челюстью, которая не закрывалась. Мотор продолжал работать, а оба друга даже не пошевелились.

Ситуация была идиотской. Сустав левой челюсти дико болел и я стал ощупывать его снаружи, но так ничего и не понял. Я стал наощупь сравнивать правый и левый сустав своей челюсти. Различия были, но что это значит, насколько это серьезно, и что делать дальше – я не знал. Первой на ум пришла идея заглянуть себе в рот, может хоть чего-нибудь прояснится. Включаю салонное освещение. Свет лампочки был явно не рассчитан на созерцание открытой варежки в салонное зеркало заднего вида. Кручу зеркало, пытаюсь поймать лучший ракурс, но все напрасно. В голове шевелятся недобрые мысли о том, как я буду ловить рыбу с открытым ртом, да еще на морозе. Пробую сделать глотательное движение – не тут-то было. Так! Теперь еще придется почти сутки ничего не есть и даже не пить. Снова заглядываю в зеркало, пытаюсь разглядеть ситуацию, и тут в отражении вижу изумленные, вернее испуганные, глаза Анатолия. Его вопрос потряс меня до глубины поджелудочной железы.

«Ты чё это уже целых пять минут сидишь с разинутым хлебалом, и не едешь? Поехали скорее, а то всю рыбу выудят!»

От негодования моя челюсть отвисла еще больше. Я даже не смог ему достойно ответить и лишь нечленораздельно послал его далеко и надолго. Он не понял и переспросил адрес. Тут проснулся Сашка, глянул на меня и задал почти аналогичный вопрос.

«Чёй-то ты хлебальник растопырил?»

Это было уж слишком! Достав из бардачка дежурный блокнотик я нацарапал на нем карандашом, что у меня заклинило челюсть и теперь рот совсем не закрывается. Похихикав над моим видом, оба стали давать самые

мудрые хирургические советы. Анатолий предложил вправить челюсть монтировкой, как это делают с крышкой на колесном диске. Сашка возразил, и сказал, что домкратом лучше, особенно если он тяжелый, и если не промахнуться снизу по челюсти. У меня лежал в багажнике гидравлический пятитонник, но после Сашкиного рецепта я об этом умолчал. Сашка с умным видом слесаря-гинеколога стал щупать мою челюсть и через минуту констатировал, что она выскочила. С этим трудно было спорить. Анатолий с заднего сидения тоже пощупал меня на предмет правильности диагноза и уточнил, что челюсть не просто выскочила, а выскочила на х... Это было уже отягчающее обстоятельство, и я совсем приуныл.

Сзади появились огни приближающиеся машины и уже через несколько минут она остановилась за нами. Подошли несколько рыбаков, чтобы поинтересоваться нашей остановкой посередине дороги. Один из них, заглянул в мое приоткрытое окно, на миг оторопел, а потом задал до боли знакомый мне вопрос на местном наречии:

«Ну чё сидишь, раскрыв хавало? Давай, ослобоняй дорогу, и проветривай свои кишки на обочине, а нам ехать надоть».

Сашка вышел из машины и растолковал им ситуацию. Один из подошедших вдруг вспомнил, что с кем-то из его друганов был такой же случАй, дык ему челюсть вставили на место взад всего двумя пальцАми, но изнутри, но он лично этого не делал и даже не видел, зато его друган с тех пор очень даже доволен, хоть после этого от него ушла жена, и в отместку родила ему потом двоих детёв и стала требовать алименты.

Я с трудом переваривал весь этот бред, а от услышанной методики лечения меня прошиб холодный пот. Перемещение своей челюсти на место в зад меня никак не устраивала. Я спешно завел машину и съехал на узкую обочину, чтобы больше не слышать таких садистских советов. Сашка продолжал базарить с рыбаками, часто показывая рукой в мою сторону и понимающе кивая головой в такт речам приезжих советчиков. Стоя с ними, он нетерпеливо переминался с ноги на ногу, затем встав влоборота расстегнул ширинку и, не прерывая разговора, стал брандзбойтно облегаться.

Наконец все расстались, и Сашка с умным видом вернулся в машину. «Значится так!» – начал он. «Я сажусь на заднее сидение, засовываю тебе пальцы в рот и изнутри нащупываю суставы с обеих сторон. Потом нажимаю, куда надо и твоя варешка встает взад».

От возмущения я дико замычал. «Ты чё выпендриваешься?» – спросил он.

Я схватил листок блокнота и написал: «А ты руки помыл?»

«А то как же! Только что, мочой», – сказал с усмешкой Сашка. Я суматошно замахал руками, давая понять, что на такую операцию не согласен. Тогда Анатолий предложил свои услуги, сказав, что опорожняясь он уже давно, еще на заправке в Голицыно, и поэтому у него руки намного чище, чем у Сашки. Сашка не стал возражать и начал консультировать Анатолия премудростям хирургии. «Ты главное поглубже засовывай пальцы, чтобы достать до самого до конца, а я снаружи буду придерживать и направлять, чтобы челюсть встала точно взад, где была». Меня снова прошиб пот, но Анатолий прижал меня к спинке сидения и операция началась. Сашка от усердия даваемых советов сильно вспотел, дыша перегаром. Он заглядывал через плечо мне в рот и указывал пальцем, куда и до какого конкретно конца должен добраться Анатолий. Мой рот был растянут почти до ушей, а Анатолий всё никак не мог понять, где тот конец, до которого он должен обязательно добраться. Оба откровенно, но не зло глумились над моим состоянием, комментируя свои действия непристойными шутками.

Наконец Анатолий заявил, что точно нащупал именно то место, о котором говорил Сашка.

«Ну, теперь жамани посильнее, а я снаружи придержу» – сказал Сашка. Анатолий жаманул, но Сашка не удержал мою челюсть, и она с хрустом и дикой болью захлопнулась, как чемодан. В глазах снова сверкнули искры и выступили слезы. В этот момент взвыл Анатолий, а я почувствовал на своих коренных зубах хруст прикушенных пальцев друга. Анатолий от боли тряс своими сплюснутыми пальцами и дико матерился. Сашка немного растерялся, не зная кому помогать в первую очередь, но, видя мой закрытый рот, перенес все свое внимание на Анатолия. Прикушенные пальцы немного почернели и Сашка посоветовал сунуть их в сугроб, чтобы остановить кровоизлияние и уменьшить боль. Анатолий сидел на корточках у придорожного сугроба, засунув в него руки по запястья, и поносил меня и мой хавальник вдоль и поперек. Он горестно сожалел, что не засунул мою челюсть мне же в задницу вместе с моей дурной головой.

Наконец все успокоились. Я начал постепенно приходить в себя, но все еще боялся вымолвить хоть слово. А вдруг челюсть снова отвалится и мне придется повторить процедуру, но теперь уже Сашкиными стерильными руками.

И я твердо решил молчать до возвращения в Москву.



## «Хрусты» из мелкой рыбешки

Делаем надрезы вдоль спины

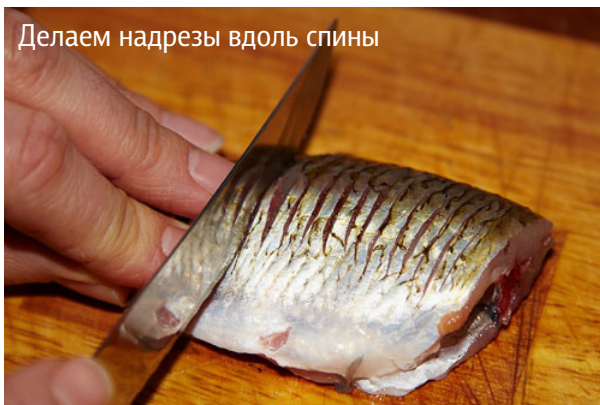

Для этого блюда нам подойдут мелкая плотва, подлещик, густера весом до 150 грамм.

Подготавливаем тушку рыбы – удаляем чешую, срезаем голову, плавники и хвост, удаляем внутренности.

Если вы любите хорошо просоленную рыбу,

62



Обваливаем в муке

то лучше натереть тушки крупной солью и поставить в холодильник на пару часов. После этого тушки промываем и переходим к следующему этапу.

Начинаем дорабатывать тушку – для того,



Обжариваем

чтобы кипящее масло размягло мелкие кости, делаем надрезы перпендикулярно позвоночнику. Для этого нам нужен острый тонкий нож и масса терпения. Стараемся сделать надрезы достаточно часто, не реже чем через 5 мм. Режем глубоко, но не прорезаем позвоночник.

Нарезанные тушки рыбы обваливаем в муке или панировочных сухарях.

Разогреваем на сковороде подсолнечное масло или подготавливаем фритюрницу. Если жарим на сковороде, то масла должно быть достаточно, чтобы закрывать тушку до половины.

Когда масло начинает «пробулькивать», укладываем на сковородку надрезанные тушки. Жарим первую сторону рыбы на сильном огне для образования хрустящей корочки. На этом



Не забываем посолить

Получилась аппетитная корочка

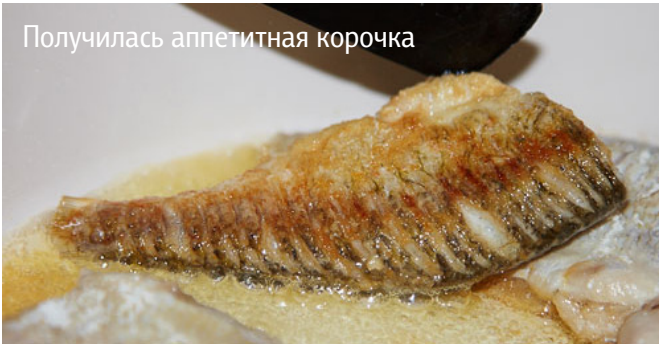

Доводим до готовности.



этапе ни в коем случае нельзя закрывать сковороду крышкой, можно лишь воспользоваться специальной сеткой, которая предотвращает разбрызгивание масла, но выпускает пар. Обжаривание производится примерно в течение минуты. Можно лопаткой перевернуть одну из тушек и проверить, появилась ли светлокоричневая корочка.

Переворачиваем тушки на другую сторону. Если тушки не были предварительно присолены, то солим получившуюся корочку.

После образования корочки на другой стороне, снова переворачиваем тушки, досаливаем другую сторону и убавляем огонь.

Если тушки были совсем мелкие, то скорее всего они уже готовы. Если тушки были достаточно большие, можно накрыть сковороду крышкой и довести до готовности еще в течение 3-4 минут.

Снимаем со сковороды. Если масла было очень много, можно выложить на бумажное полотенце, чтобы убрать излишки масла.

Получившиеся хрусты – блюдо конечно далеко не диетическое, но очень вкусное. Приятного аппетита!



ОТ РЕДАКЦИИ

Кулинарное видеоприложение смотрите в разделе «Видео» на сайте, [http://salapin.ru/video\\_gallery.html](http://salapin.ru/video_gallery.html)