

SALAPIN.RU

magazine

ТЕМА
НОМЕРА

ЩУЧИЙ СПОРТ



ПИНГВИНЕНОК

стр. 16

РАСТЯГИВАЯ УДОВОЛЬСТВИЕ

стр. 34

ВЫЛИТАЯ БЕЗМОТЫЛКА!

стр. 56

ТАКТИКА БОЯ

стр. 80

СОДЕРЖАНИЕ:

Щучий спорт

Сергей ШАПОШНИКОВ aka Fish-Frog

стр. 4

 Личный
Опыт

Пингвиненок

Максим БУКАТКИН aka Tanat

стр. 16

 Личный
Опыт

**Школа начинающего
пингвина**

Максим БУКАТКИН aka Tanat

стр. 22

 Первые
Шаги

Шестая модель

Дмитрий САЛАПИН aka Starnak

стр. 30

Лаборатория

Растягивая удовольствие

 Алексей КУЗЬМИН aka Alex0799,
Михаил ИЛЬИН

стр. 34

Лаборатория

Волокнистые чудеса

Дмитрий САЛАПИН aka Starnak

стр. 46

Лаборатория

Вылитая безмотылка!

Евгений КАСИМОВ aka sniper

стр. 56

 Своими
Клешнями

По принципу барашка

Игорь ЧЕБОРЮКОВ aka Egor

стр. 66

 Своими
Клешнями

В ожидании жидкой воды...

Василий ПИСАРЕВ aka Vaska_257

стр. 70

 Своими
Клешнями

Через тернии – к везению

Александр НЕСТЁРКИН aka UnSUB

стр. 76

Лирика

Тактика боя

Игорь ЧЕБОРЮКОВ aka Egor

стр. 80

Лирика

**Филе рыбы, запеченное с
овощами**

Наталья САЛАПИНА aka Смородинка

стр. 84

 Кухня
Рыболова

2

3

ПРЕДВКУШЕНИЕ НОВОГО СЕЗОНА

Совсем скоро, через пару недель, весна официально вступит в свои права и постучится к нам в двери вместе с первым марта. А пока продолжаем ловить со льда и параллельно готовиться к очередному сезону открытой воды.

Весна это, наверное, самое лучшее время в году, такое время, когда в воздухе витают ожидания нового рыболовного сезона. Каким он будет, пока не знает никто. Что он принесет, новые рыболовные места, рекордные уловы, быть может, рекордные трофеи? Каждый рыболов довольно скоро узнает все из собственного опыта. Одно известно точно, будут незабываемые минуты и часы на природе, встреча закатов и рассветов, утренний туман над гладью воды и первые лучи солнца, освещающие замерший в воде поплавок или согнутую в ожидании вершинку фидера.

Весной весь рыболовный мир ждет еще одного очень важного события, очередной выставки. В этом году с 27 февраля по 3 марта на ВДНХ в павильонах №69 и №75 будет проходить 33-я международная выставка «Охота и Рыболовство на Руси». Время работы выставки с 10:00 утра до 18:00 вечера, кроме последнего дня, когда выставка закроется в 16:00. Мы уже третий раз будем участвовать в весенней выставке, SALAPIN.RU будет представлен на стенде А-399/А в павильоне №75. Не забудьте посетить наш стенд!





Щучий спорт

Зимняя рыбалка на зубастую на Байкале может быстро превратиться в соревнование по бегу на льду

Ещё несколько лет назад я жил на берегу озера Байкал, знать не знал, что есть такой сайт – Salapin.ru, а термином «фидер» пользовался исключительно в профессиональных радиотехнических целях. Ездил с друзьями на летнюю и зимнюю рыбалку и иногда брал с собой фотоаппарат. Так, сделать пару фотографий на память. И только позже я понял своё заблуждение – фотографировать надо было больше и лучше. Тогда точно была бы память, а не воспоминания. Так что прошу прощения, что не всё, о чём будет рассказ, могу показать в фотографиях.

- На щуку поедешь? - Этот вопрос с конца февраля начинают задавать друг другу все знакомые рыбаки, которые любят подлёдный лов щуки жерлицами, или как их ещё называют, флажками. Начинают составлять компании для будущих поездок и строить планы. Самое лучшее время для такой ловли щуки на Байкале в

районе дельты реки Селенги – с 15 марта по 5 апреля. Раньше этого срока щука ещё довольно пассивна, да и холодно по-зимнему. Позже ехать уже опасно, свежие воды реки активно подтачивают лёд снизу, а сверху его плавит яркое солнце.

- Конечно поеду! Ты же помнишь, я на щуку специально каждый год десятидневный отпуск беру.

- Давай снова со мной на оба заезда?! Как в прошлом году!

Вот и всё. Договорились. Мы с товарищем по работе, которого зовут Александр Степанович (сам он так официально и длинно не любит, поэтому для всех он просто Степаныч), почти каждый год ездили вместе на один или два заезда длительностью по 3-4 дня каждый. В зависимости от клёва можно четыре дня просидеть на льду и не увидеть ни одного «загоревшего-

ся» флажка. А можно за два дня поймать достаточно рыбы, и на второй заезд уже ехать нет смысла. Причём за эти два дня удаётся так ухряпаться, пробуравив на двоих 30-40 лунок и летая между жерлицами, что потом неделю отдыхаешь от такой активной, но всегда желанной и долгожданной рыбалки.

ДЕНЬ ПЕРВЫЙ

И вот заветный день настал. Выехали затемно, в половине четвёртого. Езды по местным меркам всего ничего, каких-то 160 километров, но дорога лежит через малый перевал хребта Хамар-Дабан. И никогда неизвестно, как его сегодня пройдёшь. Горный серпантин сам по себе сложный участок, а даже небольшой ночной снежок делает его трудно преодолеваемым препятствием. Вместе с нами до места едут ещё два коллектива наших товарищей на своих машинах. В компании веселей и надёжней.

Холодно. Но живец нужен!

Сегодня повезло, дорога везде чистая. К семи

утра, когда начинает светать, мы уже съехали на лёд Селенги в районе села Дубинино. Встали в заветной протоке, просверлили по одной лунке на брата, и начали ловить живца. Поймать на двоих желательно штук 150, лучше 200, чтобы хватило наверняка. Живцом у нас будет мелкая сорога, местная разновидность плотвы. Для привлечения рыбы каждый запустил под лёд по кормушке бормыша (рачёк-бокоплав) и периодически его же подсыпали в лунку небольшими порциями. Ловили на маленькие «мушки» без бородки на острие, имитирующие того же бормыша. Клёв сегодня был очень бойкий, как говорится, всегда бы так.

Вот только гидро из метеоцентра во вчерашнем прогнозе погоды по Прибайкалью опять ошиблась. Вместо обещанных минус шестнадцати градусник на АЗС, на которой мы доправились на берегу Байкала, показывал минус тридцать пять градусов! Лунка затягивалась льдом за семь секунд. Из носа началась весёлая капель, кончики пальцев, торчащие из обрезанных шерстяных перчаток, всё больше теряют чувствительность. Ну да нам не при-

4

5

Зимний Байкал





ЛИЧНЫЙ ОПЫТ / Сергей ШАПОШНИКОВ aka Fish-Frog

Чистота воды поражает

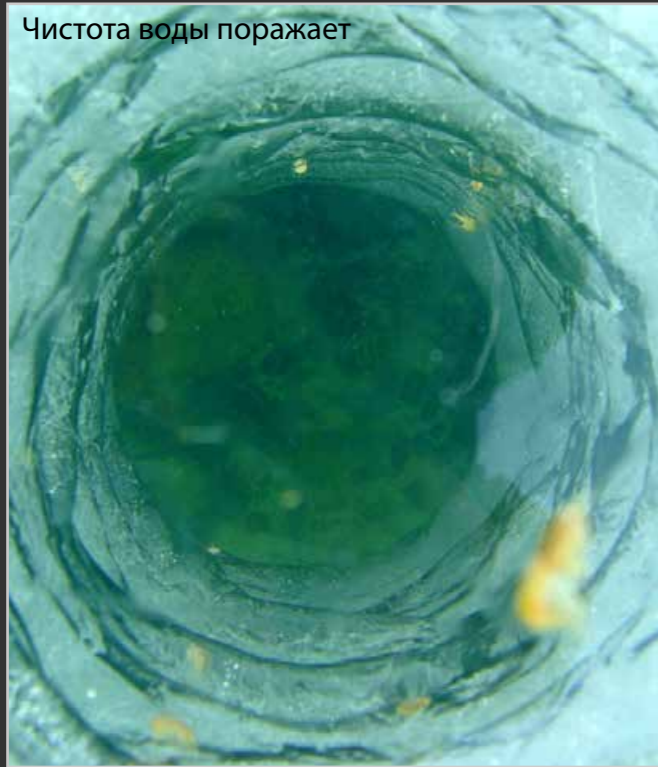

6

выкать. Главное не заморозить пойманного живца. А тут ещё как назло иногда стала попадаться крупная сорога, на живца такая не пойдёт, а за ней так некстати подтянулся хороший окунь. На другой рыбалке это желанная добыча, а сегодня он просто «колючка противная»...

Всё, норма выловлена, наш путь лежит дальше, на двадцать километров вглубь Байкала, к маленькому острову Кокуй.

Островок этот примечателен тем, что вокруг него в радиусе двух-трёх километров дно ровное, глубина около двух метров. К весне там образуется лёд толщиной 1,4-1,6 метра, в зависимости от суровости зимы. На моей памяти два или три раза толщина была 1,8 метра. Слой воды между дном и нижней кромкой льда колеблется от двадцати сантиметров до полуметра. Вот туда-то и выходит весной на охоту щука. В этом плоском горизонтальном пространстве у сороги очень мало шансов удрать от стремительной зубастой торпеды. Это знает щука, но это знаем и мы!

Доехав до острова, пожелали друг другу НХНЧ, и каждая компания разъехалась по своим любимым местам. Прибыв на наше место, мы со Степанычем просверлили одну лунку с единственной целью – определить глубину воды подо льдом. Надо не попасть на мель, но и в яме стоять тоже смысла нет. Нам опять повезло, толщина льда 1,65 метра, глубина воды 30-40 сантиметров. То что надо! Пешнями быстро выдолбили сидку для живцов размером метр



на полтора и метр в глубину. В одном углу просверлили насквозь отверстие, ёмкость заполнилась водой. На отверстие установили специальную сетку с грузом, чтобы рыбки не удрали, и выпустили туда живца.

Дальше можно не торопиться. Намазали лицо и лоб кремом против загара. На таком ярком солнце и сверкающем льду за полчаса сгоришь и не заметишь. Степаныч надел солнцезащитные очки, а у меня свои хамелеоны для зрения. Без тёмных очков завтра глаза не откроешь, нахватаешься «зайчиков» как от сварки. Определили примерное расположение лунок вокруг машины, расстояние между лунками не ближе двадцати метров. Решили сначала поставить 30 жерлиц. По опыту знаем, что обычно из них заработают штуки четыре, максимум шесть – семь. И вот возле тех, которые сработают два или три раза и покажут нам щучьи тропы, доставим ещё по нескольку жерлиц. Хотя иногда бывает, что флажки срабатывают взброс по всему полю, и доставлять лишние жерлицы нет смысла. Хорошо бы. Ибо я всё-таки с ленцой.

СТЕПАНЫЧ ЗАРЯЖАЕТ ЖЕРЛИЦУ

Я ещё дома оделся в «горячее», в ту одежду, в

которой буду сверлить лунки, и которая промокнет насквозь от пота. Это шерстяные свитер и кальсоны на голое тело, и летний камуфляж. Шерсть не замёрзнет колом за три минуты, как мокрое хлопчатобумажное бельё, когда останавливаюсь. Основная одежда, в которой я буду остальное время, от запасных трусов до полушубка, ждут меня в машине. Закончу – переоденусь. Распределение такое: я сверлю лунки до воды, а Степаныч пешней обдалбливает края и ставит жерлицы. Пятнадцать лунок с меня, потом меняемся. Понеслась! Сначала делал лунку своим, стандартным питерским буром, потом досверливал её дальше буром Степаныча. У него бур специальный, удлинённый, от ножей до первого изгиба «коленвала» два метра.

Вторая лунка, третья, пятая. Блин, надо бросать курить. Седьмая лунка. Всё, выдохся. Больше не могу. Хоть и сверлил не быстро, а всё-таки лёд толстенный, устал. От меня уже идёт хороший пар. Надо передохнуть. А тут как раз из-за спины крик Степаныча: Серёга, горишь! Оборачиваюсь и вижу – Степаныч ушёл к сидке за живцами, а недалеко от меня на одной из недавно поставленных жерлиц уже горит фла-

7

Степаныч заряжает жерлицу





ЛИЧНЫЙ ОПЫТ / Сергей ШАПОШНИКОВ aka Fish-Frog

жок. Отличное начало!

Бросаю бур и крупной рысью стартую к сработавшей жерлице. И через три секунды уже лежу на спине, никуда не тороплюсь, в глазах звёздочки на фоне безоблачного неба, в затылке дикая боль. Вот ведь долбоёж (гибрид ежа и дятла)! Ведь не первый раз такое, а всё равно сначала в азарте обо всём забываешь. На зеркальном бесснежном льду отброшенные ледяные крошки из лунки, на которые я наступил, сработали как шарики в подшипнике. Хорошо хоть на бур не шлёпнулся. И, что самое противное, Степаныч ржёт на весь Байкал. На таком льду надо «шоркать», передвигаться, не отрывая ноги ото льда, тогда не поскользнёшься. Я дошоркал до жерлицы, вытащил «шурогайку», как называют местные жители щуку до полутора килограммов. Начало есть, причём запоминаться.

ЖЕРЛИЦЫ РАССТАВЛЕНЫ. ТЕПЕРЬ ОБЕДАТЬ.

В итоге кое-как просверлил семнадцать лунок,

переоделся. Переодеваться мокрому лёжа в машине просто невозможно, зато на улице эта процедура ух как бодрит! Поменялись со Степанычем местами, теперь я ставлю жерлицы. Пока расставляли все тридцать флажков, попалась ещё одна щучка под килограмм. Всё готово. Уставшие и довольные разобрали вещи и сели обедать. Пообедали домашними запасами, приняли по «стописят» за рыбалку, не забыв из первой рюмочки плеснуть на лёд батюшке Байкалу. И горячий чаёк с травами из термоса как нельзя кстати.

Градусник в машине показывает -32, над Байкалом довольно свежий ветер. А вокруг красота такая! На небе ни единого облачка, солнце светит как летом. Под его лучами лёд сверкает хрусталём. Местами на льду пятна крепкого снежного наста. Видимость изумительная. Отлично видно верхушки Иркутских хребтов, расположенных на противоположной стороне Байкала. А до них 30 километров. И прекрасно видно, что линия горизонта по поверхности

Байкала не ровная, а изогнутая. Вот где можно воочию убедиться, что земля круглая. Настроение отличное, и вроде шишка на затылке уже не сильно побаливает. Лепота!

Я наладился освежать воду живцам, а Степаныч пошёл по жерлицам, убирал с лунок образовавшуюся корку и проверял живцов на тройниках. Парочка живцов согнулись, я их поменял. Видимо, после того как живцов потревожили, они опять веселее забегали на крючках. Загорелся флажок на недавно проверенной жерлице. Степаныч на сработавшем флажке первый, и окрестность огласилась зычным криком: багоор! Я сбежал за багром и обратно, товарищ водит щуку в натяг, не давая слабину – то подтянет, то приотпустит. Мне не терпится:

- Большая?

Он в ответ только побряхтывает, наконец выдаёт:

- Здоровая, собака, в лунку не лезет! Я её два раза к лунке подводил, а внутрь загнуть не

могу. Давай багор!

Вдвоём, не торопясь, методом подтянул – отпустил, всё-таки удалось подвести щуку к лунке так, чтобы можно было багром зацепить её за начало пасти и заправить красавицу в лунку. Сама щука оказалась небольшая, около пяти килограммов, просто тройник зацепился ей в то место, где начинаются челюсти, поэтому она не могла нормально в лунку войти.

Потом попалась ещё одна шурогайка, а больше не клевало. Ближе к вечеру поужинали. От мороза лунки уменьшаются в диаметре довольно быстро. И когда ставишь жерлицу, надо располагать леску строго по центру пробуренного отверстия. Пока не стемнело, пошли расширять лунки. Если вечером это не сделать, утром лунки затянет совсем. А заодно и обновили всех живцов. Всё, можно идти спать.

Машина стоит радиатором против ветра. Накрыли её со всех сторон большой шестиместной палаткой, один край придавили передними колёсами, другие края укрепили на льду

Здоровая, в лунку не лезет!





ЛИЧНЫЙ ОПЫТ / Сергей ШАПОШНИКОВ aka Fish-Frog

и присыпали снегом. На улице торчит только гибкий шланг, надетый на выхлопную трубу. Степаныч прогрел движок и согрел салон. Разложили в машине спальные принадлежности, спальники, тулупы – одеяла, и тому подобные теплые манатки. Каждый залез в свою тёплую норку. Отбой. Да не тут то было! Степаныч заснул моментально, и салон огласился дружелюбным храпом. Не очень громко, но непривычно, жена у меня не храпит. А мой компаньон старается быть здоров, да с переливами, заслушаться можно. Блин. Будить его бесполезно, уснёт – снова захрапит, это я уже знаю. Но мучался я не долго, усталость всё-таки взяла своё. Уснул.

ДЕНЬ ВТОРОЙ

Утро. Пока не помотришь на часы – не определишь, который час. Будильник, который я заводил на телефоне, давно и безжалостно выключен. Все стёкла в машине изнутри покрылись толстым слоем инея и наледи. Надышались. Поверх машины палатка, день или ночь за бортом сразу и не поймёшь. Часы показывают семь тридцать. Проспали на час. Ну да ладно,

зато выпались. Одеваюсь уже в машине, лёжа. Степаныч быстро обулся, сгрёб верхнюю одежду в охапку и пошёл делать зарядку и одеваться на улицу. Железный человек!

За ночь сработало четыре жерлицы, но достать удалось только две щучки. Один тройник оказался голый, щука стянула с него живца. Ещё на одной жерлице леску, вмёрзшую в стенку льда, я случайно перерубил пешней, когда пытался выдолбить её из стенки. Жаль. Зато есть одна хорошая новость. На улице за ночь потеплело, утром было всего минус двадцать два. По новой пробурили стянувшиеся за ночь лунки, поменяли живцов. Снова намазались кремом от загара. Звонит мобильный телефон, ребята, с которыми мы приехали сюда, интересуются нашими успехами. Мы, в свою очередь, интересуемся их новостями. Везде одно и то же. Средне-вялый клёв.

Подъехал рыбнадзор. Мы показали наши квитанции. Всё в порядке. Ещё за неделю до выезда мы в сберкассе оплатили пошлину на лов байкальской сорной рыбы на две персоны. Одна квитанция стоила то ли тридцать пять, то ли сорок пять рублей, сейчас уже не помню.

Показали инспекторам, где стоят обе машины наших товарищей и заверили, что там тоже всё в порядке, мы оплачивали квитанции все вместе. Они нам поверили и к ребятам не подъезжали.

До обеда две поклевки, одну зубастую удалось достать, и только во второй половине дня щука начала помаленьку пощипывать живцов. Вытащили ещё четыре малышки весом от двух до трёх килограммов каждая. С начала рыбалки срабатывали разные жерлицы по всему выставленному полю, только одна сработала

дважды. Значит, пока доставлять новые флажки не будем. К вечеру становится всё теплее и теплее. Уже минус двенадцать. Вот когда начал сбываться метеопрогноз. Остаёмся рыбачить дальше. Перед сном снова расширили лунки и поменяли живцов.

ДЕНЬ ТРЕТИЙ

Утром мы проснулись без будильника. Я просто забыл его вчера завести. Степаныч очень быстро обувается и приговаривает голосом



Улов за два дня



ЛИЧНЫЙ ОПЫТ / Сергей ШАПОШНИКОВ aka Fish-Frog

птицы-говоруна из мультика «Тайна третьей планеты»:

- Держаться нету больше сил!

Он вообще весёлый мужчина. Выскочил на улицу и кричит:

- Серёга, вставай, уже светает! Четыре флажка горят!

Меня два раза звать не надо. Тоже решил одеваться на улице, это быстрее. Вышел из машины, а на улице теплынь, холод вообще не чувствуется. На градуснике минус четыре. Ура, лето! Быстро сполоснул лицо водой и бегом на ближайшую сработавшую жерлицу. Есть, сидит красавица на тройнике, ждёт меня. Ух, здорово, с утра и такое счастье. Это я за ночь удачу нахрапел!

Щука подо льдом почти не сопротивлялась. Умаялась, видать, выбилась уже из сил, вытащил её на лёд без особых возражений. Щучка хороша, килограмма на три. У Степаныча точно такая же, как под копирку. Ещё на двух жер-

лицах пустые тройники, живцов стянули. Пока относили рыбу к машине, пока насаживали новых живцов, загорелась ещё одна жерлица. Потом ещё одна. И понеслась! Пришла оттепель, у щуки с утра начался жор. Лунки решили не разбуривать, благо на улице тепло, и их почти не стянуло, а буром сейчас только всех распугаем. Да и некогда. Флажки загорались то один, то два, сразу по всему полю. Вот это я называю «метаться как энный веник». Пока воюешь с одной щукой, у тебя на глазах в двадцати метрах поднимается ещё один флажок. А за ним через минуту ещё один! Эх, засада! Кричу:

- Степаныч, горю! Два флага стоят!

- Да у меня тоже вон ещё одна сработала, не бросать же эту!

Сработавшую жерлицу обратно не заправляю, щуку даже не снимаю с тройника. Попрыгай, дорогая, сверху, мне надо дальше бежать. Пойманная зубастая красавица блестит своими масляными боками, прыгает на чистом льду,

громко шлёпает хвостом – шлёп-шлёп, шлёп-шлёп. В мороз щучка на воздухе сразу встаёт колом и становится какой-то мутно-матовой. А эта гнётся, скачет, блестит. Красота.

В душе смесь азарта, адреналина и счастья. Прибежал к следующей жерлице. Пусто. Живец весь погрызен, но щука не засекалась. Следующая жерлица тоже пустая. На тройнике из трёх крючков два разогнуты почти в прямую проволоку. Так берёт с ходу матёрая «мамка», весом килограммов в десять и больше. Она не останавливается, чтобы перевернуть в пасти пойманную мелюзгу, а как шла ходом, так и идёт, делая всё это на ходу. У неё жор.

Клёв немного поутих. Флажки стали подниматься как надо, по очереди, а не как из пулемёта по два, по три разом. Решили делать так – Степаныч зорко смотрит по сторонам и бежит на «горящий» флажок, а я пока заряжаю живцами уже сработавшие жерлицы. Вот они, трудовые рыбацкие будни. Зарядил очередную жерлицу живцом. Сначала мы одевали их через жабры, но потом опыт показал, что они так быстрее дохнут. Жабра повреждается металлическим поводком, кровит, и живец пропадает.

А неподвижная дохлая рыбка мало интересует

щуку. Ей нужен живец – бодрячок. Чтобы изда- лека привлекал. Поэтому стали наживлять со- рогу за спинку, под верхний плавник. Главное не повредить ей позвоночник. Тогда живец активно ведёт себя на тройнике. Насажённый таким способом, он сутки носится под лункой, и ему хоть бы хны. Говорят, что при таком спо- собе щука часто колется об тройник и выплё- вывает живца. Может быть, но на морозе каж- дый час бегать по лункам и менять насадку это настоящее мучение.

Степаныч сзади быстро прошоркал к очеред- ной сработавшей жерлице, и вот опять над Байкалом несётся громкий крик:

- Бур давай! Быстрей!

Так, видать, мамку зацепил! Значит, будем бу- рить рядышком ещё одну лунку и разбивать перемычку пешнёй, чтобы вытащить этого кро- кодила. Прибежал к нему с пешнёй и буром, а он багром шурудит в лунке, пытается подце- пить щуку. Только та не стала долго ждать, рва- нула так, что опять разогнула тройник, на этот раз один крючок. Слабенько зацепилась. Сте- паныч держал леску голыми руками, и она по- резала ему указательный палец возле ладони. Хорошо, что в аптечке есть пластырь. А всё это

В душе смесь азарта, адреналина и счастья





ЛИЧНЫЙ ОПЫТ / Сергей ШАПОШНИКОВ aka Fish-Frog

потому, что не стали утром расширять лунки. Глядишь, она бы и пролезла. Да что теперь об этом.

С иркутской стороны послышался гул, как будто по льду идёт катер на воздушной подушке. Только он очень быстро нарастал, за считанные секунды. И тут сзади как грохнет, как будто по льду со всей дури плашмя бабахнули снятой с петель железной дверью. БАХ!!! И тишина, только слышно слабое потрескивание. Это лёд в оттепель лопаётся, проседает.

К часу дня решили заканчивать. Пересчитали улов, на двоих поймали тридцать одну щуку. Самый раз, больше и не надо. В этом году обойдёмся одним заездом. Прошли по лункам и просто вытащили всех живцов наверх. Иначе, если сматывать по одной жерлице, и до вечера не уедешь, клёв никто не выключал. Потом позавтракали и сразу пообедали.

Созвонились с ребятами. Мой друг Павел с товарищем тоже решили уезжать, поедem вме-

сте. Они поймали меньше нашего, но у них щуки «как кони», действительно крокодилы. А вот второй команде не повезло, они почему-то встали на мелководье, у них только семь мелких щучек. А после того, как лёд просел, у них вообще лунки почти закрылись. Оставляем им наше место, они будут рыбачить дальше. Собираемся. Все съехались к нам. Показали остающимся ребятам, где наши лунки. Все, кто не за рулём, выпили на прощание с Байкалом «пописят». И обязательно капнули из рюмочки на лёд. Так надо.

До свидания, седой Байкал. Спасибо тебе за мороз и чистый воздух, за адреналин в крови и великолепное настроение. Спасибо за твою щедрость и отличный улов. Всего тебе хорошего. До новой встречи!

PS: Я на третий день в запарке с утра забыл намазать лоб и лицо кремом против загара. Обгорел до розового мяса.



14



15

33-Я МЕЖДУНАРОДНАЯ ВЫСТАВКА ОХОТА И РЫБОЛОВСТВО НА РУСИ

27 февраля - 3 марта 2013г.
Москва, ВВЦ, павильоны 75, 69



НАРОДНАЯ ВЫСТАВКА РОССИИ

ОРГАНИЗАТОР:
ХРО ЭСИГН
РУССКАЯ ВЫСТАВОЧНАЯ
КОМПАНИЯ «ЭКСПОДИЗАЙН»

ТЕЛ./ФАКС:
+7 (499) 181-44-74
+7 (495) 258-87-66

WEB
www.hunting-expo.ru
hunter@expo-design.ru



Пингвиненок

Первые шаги пингвиненка по льду и первые уловы

Возможно, спустя несколько лет, я улыбнусь, какие они были неуклюжие, а возможно, удивлюсь, что тот пингвиненок, не зная толком ничего, ловил, а теперешний, матерый пингвин, сидит на пустой льдине и мечтает об уловах... Тем не менее, пингвиненок пошел, и ему это нравится.

По натуре я теплолюбивый. Потому с недоумением и пальцем у виска смотрел на людей, с горящими глазами бегущих на твердую воду. Холодно, ловится мелкота, что там может быть хорошего? Неужели дома водка пьется хуже? Ведь, как общеизвестно, что вся рыбалка только на водохранилищах, да и то не всегда и не у всех. А самого ела тоска, 7 месяцев в году уходили на ожидания нормальной летней ры-

балки. И, в конце концов, решил попробовать найти замену лету. Ведь и зимой можно ловить поплавком, так почему бы не попробовать. Появилась возможность приобрести неплохую зимнюю одежду и сапоги, которой незамедлительно воспользоваться. Яйцо снеслось.

Друг, ярый рыбак, любезно согласился стать проводником в мир зимней рыбалки. Помог подобрать удочки, леску, поплавки. Дал несколько советов, как все это оснастить, ну и форум, и без того играющий важнейшую роль в моем обучении, весьма помог. И вот первый выезд на лед. Погода обещала быть приемлемой – минус 5-7 градусов, без ветра. На деле пингвиненку пришлось пережить небольшой стресс – минус 15-17, восточный ветерок, лун-

ки мерзнут через пару минут. Бур 200 не бурит, леска обмерзает, мотыль умер, пока насадишь, он уже ледяной...

Красота. Но теплая одежда и сапоги выдержали, советы сесть спиной к ветру помогли сохранить лицо. Лопнула скорлупа вместе с первым стереотипом. А лунки, ну что они? Приходилось почаще чистить. Закормились. Начало светать, снасти опущены в воду. Друг посадил на одно из своих мест, обещал, что хоть одну поклевку я увижу. Минут через 15 первая поклевка, поплавок пошел вниз, рука вверх... Подлещик на 300 граммов лежит на льду. Ого! Оказывается, зимой ловится не только мизерный окунь. Так скорлупа развалилась, вместе с ней развалился стереотип о зимней мелочи. Дальнейшая рыбалка принесла еще подлещиков, окуня, плотвичек. Скучно не было. Нормальной реализации тоже – не успевал среагировать на поклевку. К сожалению, так и не увидел классического подъема поплавка, все на утоп или вбок. Но с рыбалки вернулся довольный. Пингвине-

нок вылутился и вышел на лед.

Вторая рыбалка была уже со своим ледобуром, который буквально проламывался под лед, по сравнению с буром друга. Была перенастроена снасть. Докупил поплавок поменьше (0,5 грамма против 1,5 в первый раз), более вдумчиво огрузил их дома, облегчил подпасок с 0,3 до 0,2 г, переместил подпасок к крючку до 3-4 см, крючки уменьшил с №14 (друг такие советовал) до №16. Убрал мешавшие кивки (поставленные опять же, по совету, якобы помогут по – началу подсечку смягчить), сделал из силикона что-то типа колец на хлыстике. Пошла подгонка снасти под себя, а это серьезный задел, не какая-то там сухая теория.

На лед шел один, место решил выбирать сам, основываясь на рассказах друга про рельеф в этом месте карьера. Забурился, закормился, с рассветом сел. На улице благодать! Температура +1, ветерок почти не чувствуется, лунки не мерзнут. Но периодически накрапывал мелкий



Мир зимней рыбалки



Подогнал снасти под себя



ЛИЧНЫЙ ОПЫТ / Максим БУКАТКИН aka Tanat



дождь. Клев был не в пример хуже. Греша на свои пока еще кривые крылья, пошел поинтересоваться у соседей-пингвинов, как обстоят дела у них. Ребята купают мормышки. Безуспешно. Жерличник поймал щуку в районе 5кг, судачка. Мирной рыбы нет.

Вернулся к себе. Путем перемещения подпаса подальше (7-8 см от крючка) добился редких поклевков. Но реализация слабая. Рыба брала очень осторожно, часто не успевал среагировать или банально «бил по губам». Но все равно с десятков разнорыбцы на засолку наловил. Уходил с чувством, что сделал на данном этапе развития все, что мог. На сайте salapin.ru Дима выложил долгожданный видеоролик про огрузку зимнего поплавка, проверил свои снасти, довел до ума. Через день решил снова идти на лед. Пингвиненок шагает.

Третья рыбалка стала неудачной. Рыба бастовала у всех. Ни друг-мормышечник, ни сосед-жерличники – никто не ловил. Слабые тычки – все, что получалось. Единственная поклевка произошла на оснастке с отводным поводком. Подлещик граммов на 250 сошел у входа в лунку. На этом все. Это был экзамен для пинг-

виненка, и он его выдержал. Зимняя рыбалка прочно обосновалась в моей жизни. Созерцание поплавков, ожидание поклевки – это здорово!

Прошел праздник по имени Новый Год. Второго января снова в бой. Решил сесть там же, где и в прошлый раз. Пробурил три лунки (две рабочих, одна экспериментальная), поставил палатку, зажег свечи... Атмосфера великолепная! Настроение тоже. В этот раз решил, помимо поплавков, попробовать игру мормышкой. В то, что на лежащую на дне мормышку может что-то клюнуть, не верил совершенно. Логика проста – подпасок должен быть максимально легким, рыба его чувствует и выплевывает. А тут рыба такой же подпасок берет вместе с насадкой! Да она его плюнет раньше, чем выпрямится кивок!

Вот что получилось... Клев был капризный. И только на неподвижную наживку. Первым клюнул лещ-закилошник. Леска 0,12 звенела, рывки были сильными, приходилось несколько раз стравливать леску рыбине, но все же подвел к лунке. Там рыба и сошла, пользуясь моей неопытностью. Легкое сожаление, но трагедии



не испытал. Будет еще на нашей улице праздник.

Раз в полчаса случались поклевки, чаще одиночные, но были и нормальные, которые удалось реализовать. Только один удар по губам. Считаю это прогрессом, так как не проспал ни одной поклевки. Результатом стараний стали 4 подлещика граммов 200-300, один на 800. Тот, что на 800, клюнул на отводной поводок. Вера в такую снасть окрепла.

Пробовал опускать мормышку. Неуклюжая игра принесла одного ершика, а неподвижная мормышка – одного подлещика граммов

Неуклюжая игра принесла одного ершика



Клев был капризный





ЛИЧНЫЙ ОПЫТ / Максим БУКАТКИН aka Tanat



на 100 и много одиноких потычек с подъемом кивка, не успевал. А сидеть, согнувшись к удочке – спина устаёт. На такой способ ловли я еще не готов, но вернуться к нему обязательно. И так, я впервые обловил друга, у которого несколько плотвичек и несколько сходов. И поймал он только на лежащую мормышку, игру рыба не признавала. Вывод рыбалки: лежащая мормышка рыбу не пугает, та хватает ее охотно, чуть ли не лучше, чем крючок, но все же вес ее

настораживает, и если не успел подсечь, рыба быстро бросает наживку. Увидел 4 классических подъема, ни один не реализовал. Есть над чем работать.

Праздничные выходные нужно использовать по-максимуму. Значит через день снова на лед. Нужно набивать опыт, да и нравится мне это, чего греха таить... Решил сесть там, где немного помельче, пусть подходы крупной рыбы там реже, зато можно неплохо потренировать реакцию на поклевки плотвы, окуня, подлещика. Заодно решил провести мини эксперимент, нужно же найти свои грабли в снегу.

Решил закормить свое прежнее место смесью молотого пеллетса фирмы Sabaneev, оставшегося у меня с лета, и мелкого мотыля. Посмотреть, как отнесется к этому рыба. Забегая вперед, скажу, рыба к такому отнеслась отрицательно. Может быть, она там и крутилась, но ни игра опытного друга-мормышечника, ни неподвижные насадки не соблазнили ее на поклевку. Грабли успешно ударили по лбу. А вот то место,

где я сидел, порадовало обилием поклевок.

И пусть размер рыбы не тот, с которым принято фотографироваться, но вполне подходит для засола. Плотва, подлещики, один окунь. Всего домой поехало около 2 кг разнорыбицы, много отпущено обратно в лунку. Отводной поводок в этот раз проиграл вчистую. Мормышку, лежащую на дне, я долго терпел. Смог подсечь только два раза, и после пары часов испытания нервов, решил поставить вместо нее второй классический поплавок. Вот тут и довелось испытать, каково оно, когда одну рыбу не успел снять с крючка, а второй поплавок уже на поверхности! Клев пулеметный! Подъемов море, все реализованы.

Удалось поэкспериментировать с расстоянием между подпаском и крючком. Подпасок в 2-3 см, все шевеленки видно, поклевки почти всегда на подъем. Стоит отодвинуть подпасок до 5-7 см, поклевки видно, но все на утоп, да и не такие наглые. Чувствительность снасти про-

верена, удовольствие получено. В следующий выезд запланировано поэкспериментировать с длиной и положением поводка на оснастке с отводным поводком.

К слову, глубина молчала почти весь день, только за последние пару часов другу удалось поймать подлещика граммов 900-950, пару по полкило, несколько 250-300 граммов. На жаркое отловился удачно. Но скучно. Целый день по лункам вхолостую бегать, я и не знал, что у него столько терпения.

Итак, пингвиненок вылупился, по льду пошел, будем работать над тем, чтобы он поменьше спотыкался. Будут, конечно, и ошибки, будут поражения, но ведь будут и минуты триумфа, будет удовлетворение от того, что усилия и размышления привели к тому, что победил я, а не рыба. И досадное межсезонье исчезло, появилась зима, в которой найдется место и для такого чудесного занятия как зимняя рыбалка.



Вполне подходит для засола

Чувствительность снасти проверена, удовольствие получено





Школа начинающего пингвина

Это не полное безоговорочное руководство к действию. Я сам начинающий зимний рыбак, потому мне свойственно ошибаться. Тут я хочу предостеречь некоторых начинающих «пингвинов» от ошибок, через которые прошел сам, и помочь определиться в некоторых вопросах, начинающему кажущихся чуть ли не стратегически сложными. Все написанное здесь – субъективно, и не все могут с этим согласиться.

Как и во всех видах ловли, в зимней рыбалке начинающему рыбаку сложно определиться, какие удочки брать, какой диаметр бура будет универсальным, нужен ли покупной черпак или можно сделать самому, какие мормышки выбрать. Одним словом, начинающий «пингвин» хочет потратиться поменьше, выбрав что-то универсальное. А хорошего универсального, как известно, не бывает. Что бы вы ни купили по чужой подсказке, скорее всего, все равно будете докупать именно то, что ляжет вам в руку и будет устраивать вас как в комфорте, так и в работе. Попробуем убрать грабли с вашего пути. Начнем по порядку.

ОДЕЖДА И ОБУВЬ

Выбор одежды – не менее сложный вопрос, чем, к примеру, выбор мормышки. Я так же стоял перед рядами вешалок и размышлял, что же такого взять, чтобы не прогадать. Доверился продавцу и не прогадал. Мне повезло, вам может и не повезти. Не стесняйтесь мерять, расспрашивать, осматривать. Ваши требования:

- 1) Одежда и обувь должны быть теплыми.
- 2) Так как на рыбалке мы не всегда сидим, а еще и перемещаемся, бурим, идем на точку/с точки, одежда должна быть дышащей. Весь пот должен уходить от тела.
- 3) По вышеперечисленным причинам одежда и обувь должны быть легкими.
- 4) Крайне желательно, чтобы были брюки полукомбинезон, максимально закрывающие спину.
- 5) Так как часто под снегом вода, обувь должна быть непромокаемой.
- 6) Так как сугробы на льду – обычное дело, об-

увь должна быть в упор с толстым носком. Иначе будет пытаться слететь и доставлять неудобство.

7) Расцветка одежды – строго по вкусу, на качество, как говорится, не влияет.

Если вы не готовы потратиться на что-то именитое, можно одеться подешевле и в нашу одежду. Как вариант, лично я взял костюм фирмы Бабек, он устроил меня по всем параметрам. У него отстегивающийся капюшон, отстегивающаяся подкладка из искусственного меха, штаны закрывают спину по верхние части лопатки. Вся одежда легкая. Множество карманов. Стоимость примерно 4-4,5 тысячи рублей.



Выбор одежды – вопрос сложный

Из минуса могу отметить нижний слой штанов, быстро протирается по швам. Можно подшить, не критично.

Сапоги взял Nordman Classic из ЭВА с вынимаемыми вкладышами. Заявлены производителем как обувь до -45°C. Легкие, рыбачил в -33°, никакого дискомфорта, тепло. Цена 1500-1700 рублей. Термобелье пока не понадобилось, одежда и обувь полностью справляются со своим предназначением. Варежки купил такие, чтобы было тепло, с руки снимались при поклевке легко и быстро. Так и лежат в ящике на всякий случай, так как ловлю в основном в палатке. Вы можете найти что-то свое, основные критерии я порекомендовал.

СНАРЯЖЕНИЕ

Вот еще один камень преткновения. Столько сейчас всего в магазинах, что даже у опытных не всегда сразу получается выбрать то, что нужно.

1) **Ящик.** Основные критерии при выборе ящика следующие: легкий, вмещает весь ваш рыболовный скарб, желательно три независимых отделения под разные вещи, высота удоб-



Верхний отсек ящика

на для сидячей ловли. Я купил ящик А-Элита (большой). Возможно, буду брать что-то другое, сейчас расскажу почему. Устроило меня в нем то, что в крышке изнутри имеется четыре отсека для мелочей. Удобно расположил в них грузила, лески, запчасти для бура и снастей, ну и прочие нужные мелочи. В большом (нижнем) отделении вмещается все то, что мне нужно для ловли и комфорта – варежки, кормушка, свечи, багорик, фонарик, б ввертышей для палатки, удочки с мормышками, термос и улов.

Тут нареканий нет. А вот не понравилось мне отделение для удочек. Средняя перемычка, разделяющая отсек на два отделения, слишком широкая, теряется много полезного места.

Современные сапоги из EVA





ПЕРВЫЕ ШАГИ / Максим БУКАТКИН aka Tanat

Черпак, он же шумовка



Ширина ящика такова, что поперек (как предусмотрено конструкцией) вмещается 6 удочек типа балалайка с коротким хлыстиком. Если вы будете пользоваться другими удилищами, в средний отсек вдоль их положить много не удастся именно из-за широкой перемычки. Да

и ящик из пластмассы, прочный (мои 105 кг без одежды выдерживает не скрипя), но холодный. И мотыль мерзнет, и термос остывает, и бутерброды превращаются в лед в морозы.

2) Черпак. Он же шумовка. Друг мне показал самодельный удобный черпак из деревянной рукоятки и ложки из пластиковой баночной крышки с просверленными отверстиями. Отловил я им ровно одну рыбалку в мороз, после купил металлический с пробковой рукояткой. Плюсы самодельного черпака – легкий, не тонет, лед с ложки можно снимать, просто сжав рукой крышку, не надо стучать. Минусы те же – легкий, деревянная ручка холодная. Легкость мешает тем, что в мороз корочку льда из лунки черпаком уже сложно вытащить, он его не проламывает. Железный не только легко продавливает, но и сбоку имеет небольшую пилку, можно срезать кромку льда в лунке тихо и без ножа.

3) Бур. Ох, сколько же я размышлял, какой бы

мне бур взять, чтобы и бурил легко, и стоил недорого, и чтобы подо все условия! В итоге по случаю взял с рук старенький ленинградский бур диаметром 130 мм. И естественно, стал делать из него универсал, чтобы легко бурить, да еще такую лунку, чтобы из него лещ за 2 кг вылетал, как пескарь. Сам бур с родными ножами обычный сухой лед бурит легко, тут к нему нареканий нет. Но стоило мне поставить ножи 150 мм, которые в действительности дали диаметр 160 мм, тут пошли проблемы. Дело в том, что у бура все рассчитано – и углы атаки ножей, и ширина шнека для вывода ледовой крошки наверх. Если с углом атаки более менее нормально, то с выводом крошки встала проблема – ножи бурят лунку намного шире, чем шнек. В результате получаем подклинивания бура. Да и лунка, за счет того, что бур свободней «гуляет» в стороны, получается неровной. Если на неровность можно и не обращать внимания, то на подклинивания вы обратите внимание непременно, так как устанете очень быстро. Да и риск погнуть бур велик. При сухом льду таким буром работать еще можно, но когда наступит оттепель и лед станет мокрым, вы меня вспомните. Мой совет при выборе бура новичку – для большинства рыбалок диаметр 130 мм будет самым универсальным. И щуки под 4 кг пролезут, и лещи за кило. Ну, в самом деле, как

часто у нас зимой клюют крупные лещи, при условии обычных однодневных рыбалок? Единички за всю зиму. Ну а если задаетесь целью высиживать трофеи – тут уже докупите бур 200 мм. По фирме не скажу, так как тут не только личные предпочтения, но и бюджет играет роль. Из недорогих смотрите в сторону Барнаульских, соотношение цены и качества приемлемое, бурят неплохо (проверял у товарища), ножи стоят недорого.

4) Самое, на мой взгляд, «вкусное» - удочки.

Их разнообразие превышает, пожалуй, разнообразие мормышек. Всевозможных форм и цветов, с катушками и без, тут выбрать оптимальное для себя без опыта нереально. Что бы вы ни купили, все равно, скорее всего, не ляжет в руку. Попробуем по личным ощущениям разобраться, что тут к чему.

а) Легендарные балалайки. Пластик или пенопласт? На мой взгляд, пенопласт не только легче, но и теплее на ощупь. Балалайку лично мне удобнее всего использовать для мормышки. Но, может быть, именно их вы предпочтете для поплавка, кто знает.

б) Удочки с катушкой. Их великое множество, так что порекомендовать что-то конкретное я не могу. Я выбрал их для поплавочной ловли, так как «кобылка» мне не понравилась совер-

Большой отсек ящика



Покупные удильники для зимней рыбалки





ПЕРВЫЕ ШАГИ / Максим БУКАТКИН aka Tanat

шенно. Чем понравилась конкретная модель – есть встроенная подставка, хлыстик вынимается и вставляется в специальный держатель на удочке, что делает удочку компактной. Да и клавиша тормоза расположена эргономично, в случае необходимости стравить леску, это не составит никакого труда. Недостаток пока что один – все та же клавиша тормоза. Иногда в азарте или спешке при подсечке, хватая удочку со льда, попадаю пальцем на эту клавишу и стравливаю леску. Итог печален – рыба не просеклась и в панике рванула куда-то, утащив своих товарищей. Нужно тренировать хват.

в) Удочки для отвесного блеснения. Ничего не могу сказать, так как «мирный» рыболов.

г) Кобылка. При всем кажущемся удобстве кобылки, мне она не понравилась. Для себя выделил некоторые плюсы и минусы. Из минусов – на льду оказалась неустойчива. Может быть я много хотел от нее (чтобы стояла на ножках и никак иначе), но привык быстро к тому, что не загребаю снег пальцами на удочках с катушкой. А тут, когда она не может стоять на ножках, царапашь в азарте снег и лед. Второе – мне не понравилось ее разматывать. Пока разматывал, понял, что больше я кобылку в руки не возьму. Но это очень личное, может быть, вы будете от кобылки в неописуемом восторге. Плюсы очевидны – это легкость, это быстрота разворачивания снасти (особенно если ловить в одном и том же месте), это дешевизна. И так,

для ловли мирной рыбы (окуня отнесем туда же) начинающему рыболову нужно купить – одну любую недорогую балалайку, одну недорогую удочку с катушкой, одну кобылку (если не можете сделать самостоятельно). Половив немного различными удочками, поймете сами, что бы вы хотели от удочки с катушкой, от балалайки, от кобылки. И непременно купите что-то свое, что будет устраивать вас по всем параметрам.

5) Леска и крючки. Ну, тут уже работает тот же принцип, что и летом. Крючок максимально острый и качественный, чтобы и мотыля прокалывал без лишних повреждений, и рыбу держал прочно, не разгибаясь и не ломаясь. Леску начинающему я бы порекомендовал 0,12 мм. Позже, когда наберетесь некоторого опыта, перейдете на более тонкие. Не бойтесь, никуда ваш трофей не денется, если не будете форсировать события и вовремя стравливать леску между пальцев при рывках. Это не так сложно, как может показаться на первый взгляд. За всю зиму у меня не было ни одного схода из-за обрыва лески. Ради интереса вытаскивал до появления головы из лунки килограммового леща, а полукилошников и так просто на лед выволакивал. Хотя багорик всегда лежит рядом, на всякий случай. У меня леска с флюорокарбонным покрытием, прозрачная. Это не всегда удобно, так как при зацепах лески на льду не всегда видно, где это произошло. И саму леску

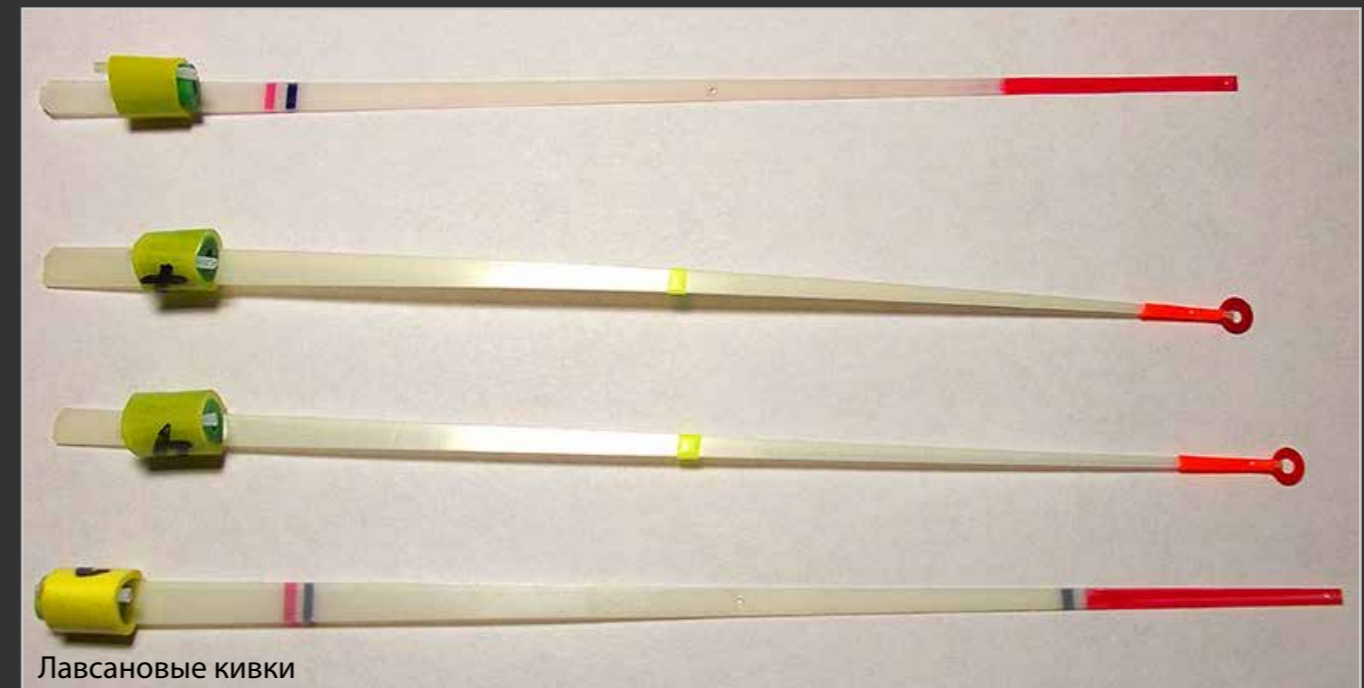

Лавсановые кивки

не видно, где раскидал в азарте. Но попробовать темные цвета пока руки не дошли, спокойно мирюсь с этим маленьким недостатком.

6) Мормышки и кивки. Вот этот пункт меня просто приводил в отчаяние. Что же выбрать? Видимо, я подходил к этому вопросу так же, как с выбором блесны – от спиннингистов слышал, что по несколько раз на месте меняют приманку. Оказалось не совсем так обстоит дело с мормышками. Для начала достаточно взять мормышки двух цветов – обычный темный (свинцовый) и бронзовый. Формы тоже клас-

сические – капелька, шарик. Для начала хватит этого, после, если проймет ловля на игру, подойдете к этому вопросу более вдумчиво. Главное – качественный крючок на мормышке. Так как на свинцовых мормышках, продающихся в магазинах нашего города, крючки были откровенно плохими, взял вольфрамовые мормышки. Вес больше, а размер меньше, чем у свинцовых мормышек.

Кивок, как я убедился лично, гуляя по чужим граблям, все же лучше лавсановый. Цена 20 рублей в наших магазинах. Так как опыта немно-



Мормышки



Зимние поплавки



ПЕРВЫЕ ШАГИ / Максим БУКАТКИН aka Tanat

го, брал по принципу, чтобы кивок под весом мормышки изгибался под углом 45 градусов. На большее не хватает опыта. Да и даже самый правильный кивок не поможет вам при начинании – игра все равно будет не совсем верной. Так что для начала и понимания хватит того, что есть в магазине. Не забудьте купить отцеп, мормышки из вольфрама стоят 100 рублей за штуку, жалко будет оставлять ее в коряге.

7) Поплавок. Я сделал существенную ошибку – взял поплавок не тот, что нужно, а тот, что есть. Почему-то мне казалось, что для ловли в стоячем водоеме даже на отводной поводок нужно поплавок грузоподъемностью 5 граммов. Куда теперь деть этот «бакен», я не знаю. Может быть когда-нибудь пригодится при ловле на течении... В месте, где я ловлю, глубина не более 7 метров. Туда спокойно подходит поплавок 0,5 грамма. Погружается достаточно быстро, чувствителен, что еще нужно? Имеются в арсенале два типа поплавка – двойной и одинарный. По моим личным впечатлениям, двойной работает эстетичней. Так красиво укладывается набок верхняя часть при подъеме!

Но работают оба вида поплавков одинаково хорошо – тут вопрос только эстетики. Берите себе пенопластовые поплавки, они мне пока-

зались надежнее, чем бальзовые. И грузоподъемность у них более соответствует размеру, чем у бальзы. Может мне подделка досталась, не знаю. Веса – 0,5 – 1 грамм, уверен, что 0,5 вам в большинстве случаев на стоячем водоеме хватит. Но если условия не тепличные, или вы не уверены, возьмите разные веса, пусть будет запас, места много не займет. Остальные мелочи, виде мотыльниц, экстракторов и грузил обсуждать смысла нет, с ними все и так понятно. Про санки, палатку, обогреватели говорить пока рано, нужно сначала убедиться, что зимняя рыбалка поселилась в вашей жизни прочно.

Вот и все, что я пока что могу порекомендовать начинающему из того, что совсем недавно пережил сам. Может быть, помогу кому-то убрать грабли с их пути, буду только рад. Помните главное – не стоит бояться зимней рыбалки. Минимум – это нужно попробовать, чтобы с уверенностью утверждать, нравится ли она вам или нет, поверьте теплолюбивому, в прошлом антипингвину. Если вы правильно одеты, опытный товарищ помог вам с местом (или вы сами его нашли), рыбка будет клевать, и рыбалка доставит вам только радость. «Пингвиньте» на здоровье!

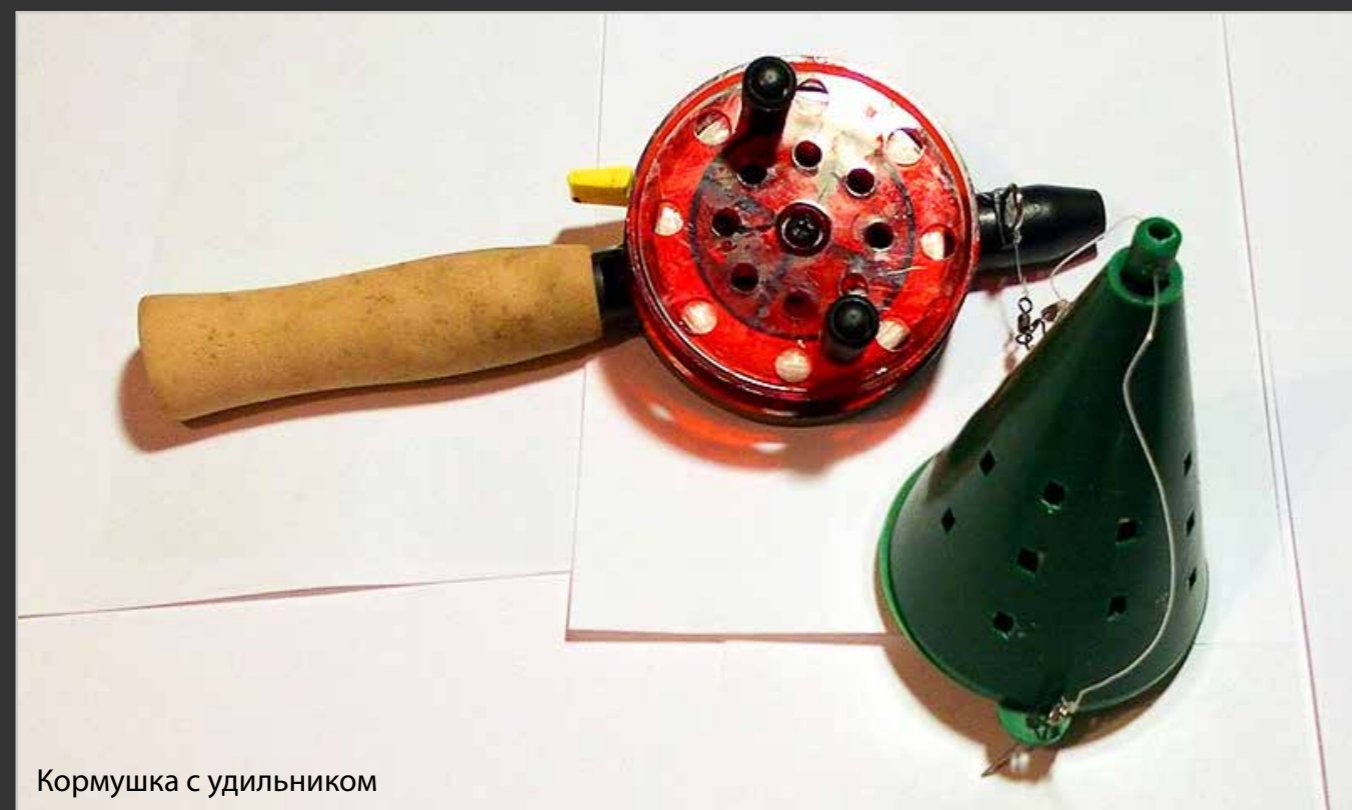

Кормушка с удильником





Шестая модель

Казалось бы, что еще можно придумать...

Признаться честно, я был очень сильно удивлен выходом этой новинки. Казалось бы, что еще можно добавить в прибор 4-й модели, который, казалось бы, близок к совершенству в плане зимнего использования? При встрече с производителем был ошарашен огромным числом доработок, усовершенствований и модификаций, внесенных в прибор, и убедился, что цифра 6 в названии стоит заслуженно.

С тех пор мне удалось проверить прибор и в Астраханской области по летнему использованию, и по его основному назначению – зимой, и есть, чем поделиться с читателями.

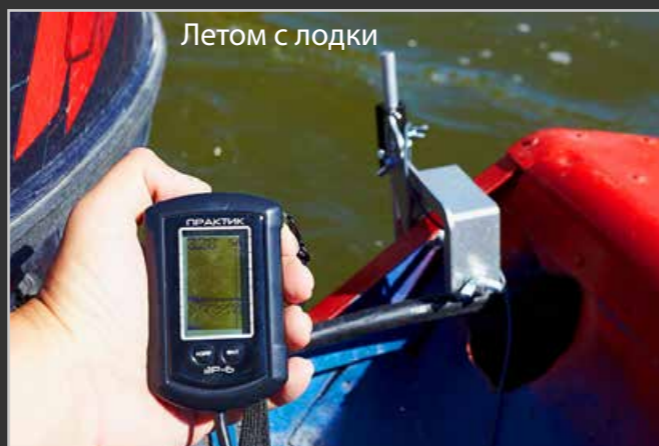

движения он вскоре перестанет принимать свои же отраженные сигналы. Опытным путем было установлено, что на скоростях выше примерно 6 км/ч прибор перестает принимать отраженный сигнал.

Вывод такой, что летнее использование эхолота ограничивается исследованием водоема с весельной лодки или с моторной лодки в свободном проплыве по течению или на минимальных скоростях под мотором.

ЗИМНЕЕ ИСПОЛЬЗОВАНИЕ

Как и ожидалось, тут прибор показал себя во всей красе. Пройдемся по отличиям нового прибора более подробно, насколько они

30

ЛЕТНЕЕ ИСПОЛЬЗОВАНИЕ

Прибор тестировался на моторной лодке. Для крепления использовался специальный кронштейн, который можно приобрести у производителя вместе с эхолотом. Скорость движения лодки замерялась с помощью GPS-навигатора.

С задачей промера глубины, как и ожидалось, прибор справился «на отлично». Рыбу на экране тоже было видно, но эти показания были не так интересны в данном случае. Дальше был тест на скорость, поскольку прибор посылает максимум 4 сигнала в секунду, понятно, что даже при относительно небольшой скорости

Эхолот и крепеж на транец лодки



оправдали себя при реальном использовании на рыбалках.

Герметичный корпус по стандарту IP-67

Только положительный опыт. Конечно, на рыбалках стараешься обращаться с прибором аккуратно, но тут, ради эксперимента, эхолот был неоднократно утоплен в соседних лунках, а на одной рыбалке он просто плавал в соседней лунке с той, в которой располагался датчик, вместо того, чтобы лежать рядом с лункой. Следов протечки не обнаружено, герметичность эхолота не была нарушена.

Низкое энергопотребление

Теперь производитель заявляет до 200 часов работы от той же пальчиковой батарейки (AA). Не замерял специально часы, которые проработал прибор, скажу только, что как купил батарейку в начале зимы, так она до сих пор и работает, разряжена примерно наполовину. По сравнению с четвертой моделью, разница в энергопотреблении заметна невооруженным глазом.

Единственное замечание, после рыбалки батарейку обязательно нужно вынимать из эхолота, иначе она будет хоть очень медленно,

но дополнительно разряжаться во время простоя. И напомним еще раз, заправлять батарейку желательно или дома в тепле, или в машине перед выходом из нее на водоем. Так предотвращается появление конденсата в батарейном отсеке, который ведет к паразитному разряду батарейки.

Плавное изменение чувствительности

В новой версии эхолота целых 64 градации чувствительности, вместо прежних 5. На практике это позволяет более точно найти ту грань чувствительности, когда будут отсечены помехи, но сохранятся полезные сигналы от некрупной рыбы. Очень полезно, если вы, например, постоянно подкармливаете лунку сверху мелким мотылем. На максимальной чувствительности эхолот прекрасно «видит» облачко мелкого мотыля, которое показывается на экране характерными мелкими черточками. Понижая чувствительность, вы в режиме реального времени наблюдаете, когда пропадут эти ненужные в данном случае сигналы, и тут же останавливаете уменьшение чувствительности. Теперь будут видны только «полезные» сигналы.

Слева модель ЭР-4Pro, справа - ЭР-6



31



ЛАБОРАТОРИЯ / Дмитрий САЛАПИН aka Starnak

Сверху датчик 4-й модели, снизу 6-й



Глухая зона

Очень полезный инструмент. Зимой, особенно сразу после того, как пробурена лунка, слой воды сразу около льда содержит и шугу, пузырьки воздуха и остаточные возмущения от вытаскивания бура и т.д. Эхолот, в силу своей высокой чувствительности, отлично различает эти особенности водного слоя и, если вы, например, сильно качнули лунку, может даже начать ошибаться с определением глубины. Для примера, если мы приехали на водохранилище с глубинами 10-12 метров, смело ставим глухую зону в 2 метра и помехи от бурения или от мусора или пузырьков воздуха, имеющихся под нижней кромкой льда, полностью исключаются из «поля зрения» эхолота. На мелководье, разумеется, нужно уменьшать высоту глухой зоны, делается это в меню в настройках.

Более точные алгоритмы определения глубины

В самом начале зимы мы поехали ловить окуня на одно из ближайших к Москве водохранилищ. После того, как вышли на место ловли, обнаружили крайне неустойчивый лед, порядка 4 см в толщину. Даже под самым тощим рыболовом из нашей компании он безжалостно трещал и пробивался с одного удара пешней. Решив не открывать раньше времени купальный сезон, поехали в один из глухих заливов водохранилища, на котором обнаружился куда более прочный лед, который даже не потрескивал.

В этом заливе никогда до этого не ловили. Новое место, разумеется, необходимо полное исследование перед началом рыбалки, благо, эхолот всегда с собой, а первый лед тонкий, просверли хоть 50 лунок. Глубины в месте ловли были порядка 1-3 метров. Сразу заметил один положительный момент, на таких глубинах эхолот стал гораздо меньше ошибаться с определением глубины. Раньше он мог ловить переотраженный ото льда сигнал и «умножать» глубину на 2, а то и на 3. Похоже, что в новой версии эту проблему исключили, прибор стабильно показывал «честную» глубину под лункой. Были очень быстро обнаружены и области, заросшие подводной растительно-

стью, найден свал с метра на 2,5 метра, проделаны рабочие лунки именно там, где был самый интересный рельеф и отсутствовали заросли. Результатом рыбалки стал улов хоть из некрупных окушков, но зато их было 150 штук менее чем за 4 часа короткого зимнего дня. В процессе последующих рыбалок сезона на мелководье убедился, что показания прибора при небольших глубинах явно стали стабильнее и безошибочнее.

Регулировка контрастности экрана

В новом приборе через меню можно регулировать контрастность экрана. Как видит производитель, эта функция должна помочь в сильный мороз, с помощью повышения контрастности должно слегка уменьшиться время отклика экрана, и он должен стать более «живым». В этом уходящем сезоне мне довелось порыбачить при самых разных температурах окружающей среды: от плюсовых до экстремальных в наших краях -30 градусов. Могу сказать, что, действительно, при сильном морозе, экран с повышенной контрастностью откликается чуть более быстро. Однако он сам становится гораздо темнее, что ухудшает считываемость показателей. Для себя сделал вывод, гораздо проще положить аппарат на пять минут за

пазуху, он отогреется и будет готов к работе, чем поднимать контрастность до максимума и пытаться разобрать что-то в потемневшем дисплее. В режиме глубиномера теперь показывается температура внутри корпуса прибора: по опыту установлено, что когда она опускается менее -13..-15 градусов, лучше хранить прибор, если он не используется, за пазухой или за голенищем сапога. При ловле в палатке вопрос полностью снимается, даже в самые лютые морозы эхолот можно просто положить на снег рядом с лункой и он будет прекрасно работать.

Вывод

Если вы еще не приобрели себе зимний эхолот, то стоит нацелиться сразу на модель ЭР-6Pro, тем более, что разница в цене не такая существенная. Если же вы владелец предыдущей модели ЭР-4Pro или ЭР-4Pro2, то основные отличия новинки от старой модели изложены выше в статье, у вас есть все карты на руках, чтобы соотнести новшества с толщиной кошелек и определить, требуется ли вам апгрейд к следующему сезону или нет.



Слева эхолот 4-й модели, справа 6-й



С задачей разведки нового места справился!



Растягивая удовольствие

Оснастки для фидера с резиновым компенсатором

Основная цель данной статьи – в доступной форме показать и объяснить базовые принципы работы как классических, так и модифицированных оснасток с резиновым компенсатором, а также наглядно показать порядок их изготовления и сборки, и как отрегулировать баланс снасти в целом.

Большинство любителей фидерной ловли рано или поздно сталкиваются с вопросом – каким образом можно увеличить чувствительность снасти при осторожном клеве рыбы в весенний и осенний периоды рыболовного сезона и при ловле на сильном течении. Сделанные практически наработки И. Чеборюковым и С. Марковым (ряд интернет-статей на сайте salapin.ru и др.) показывают, как решить данный вопрос при помощи штекерной резины для оснастки с трубкой-противозакручивателем.

Базовый принцип компенсации предварительного натяжения вершинки фидера с помощью

упругого резинового компенсатора, вводимого между точкой крепления оснастки к основной леске (шнуру) и вертлюгом кормушки, применим и к другим оснасткам. «Обрезинить можно все» - проиллюстрируем этот тезис на примере «классики» (общеизвестных фидерных оснастках) – патерностера и несимметричной петли.

Схематично эти оснастки изображены на рис. 1 и 2.

КАК ЭТО РАБОТАЕТ

Рассмотрим работу оснастки на примере «обрезиненного» патерностера на течении (рис. 3). Сразу же определимся, что под термином хлыст, будем иметь в виду вершинку и бланк удилица в сборе.

После заброса и стабилизации кормушки на дне хлыст изгибается вследствие давления те-

Рис. 3



Рис. 1 Патерностер



1. Компенсатор – вставка из штекерной резины 2. Леска оснастки 3. Отвод для поводка 4. Основная леска (шнур) 5. Кормушка

Рис. 2 Несимметричная петля

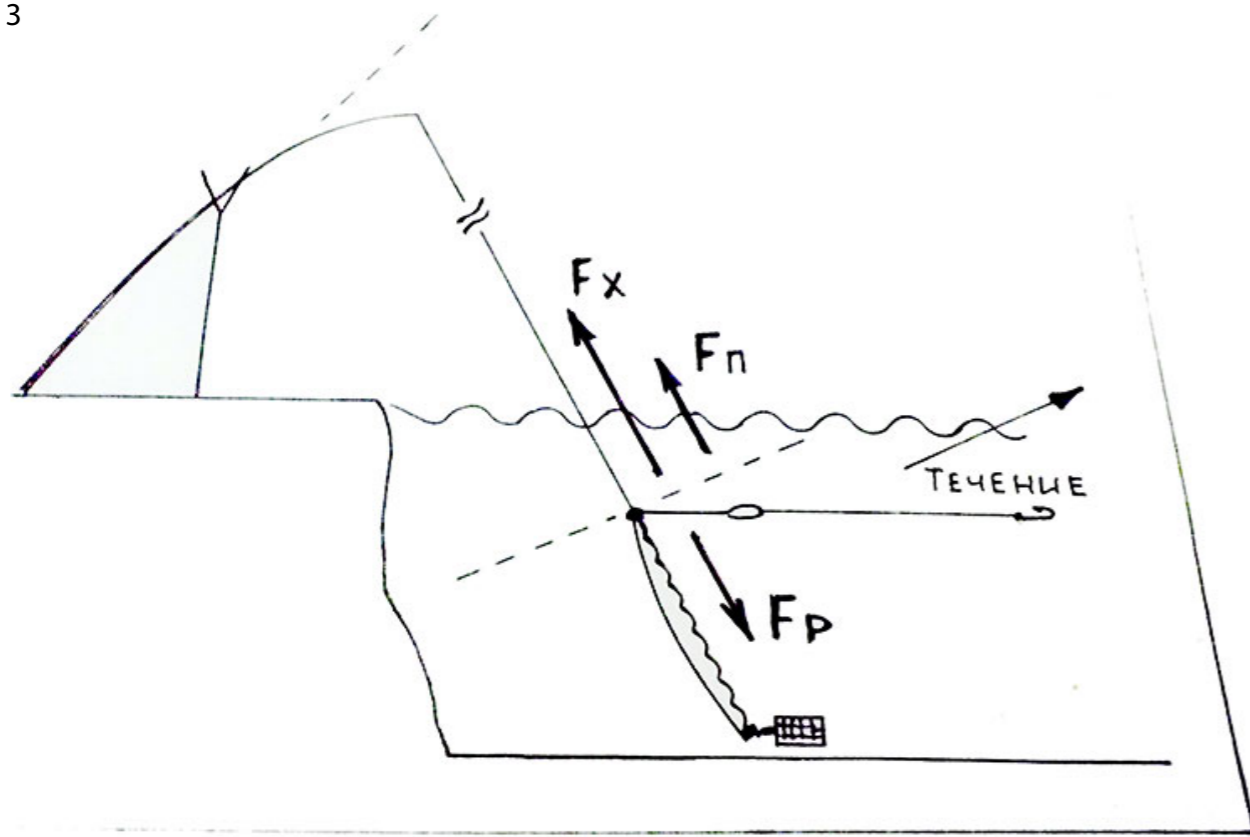
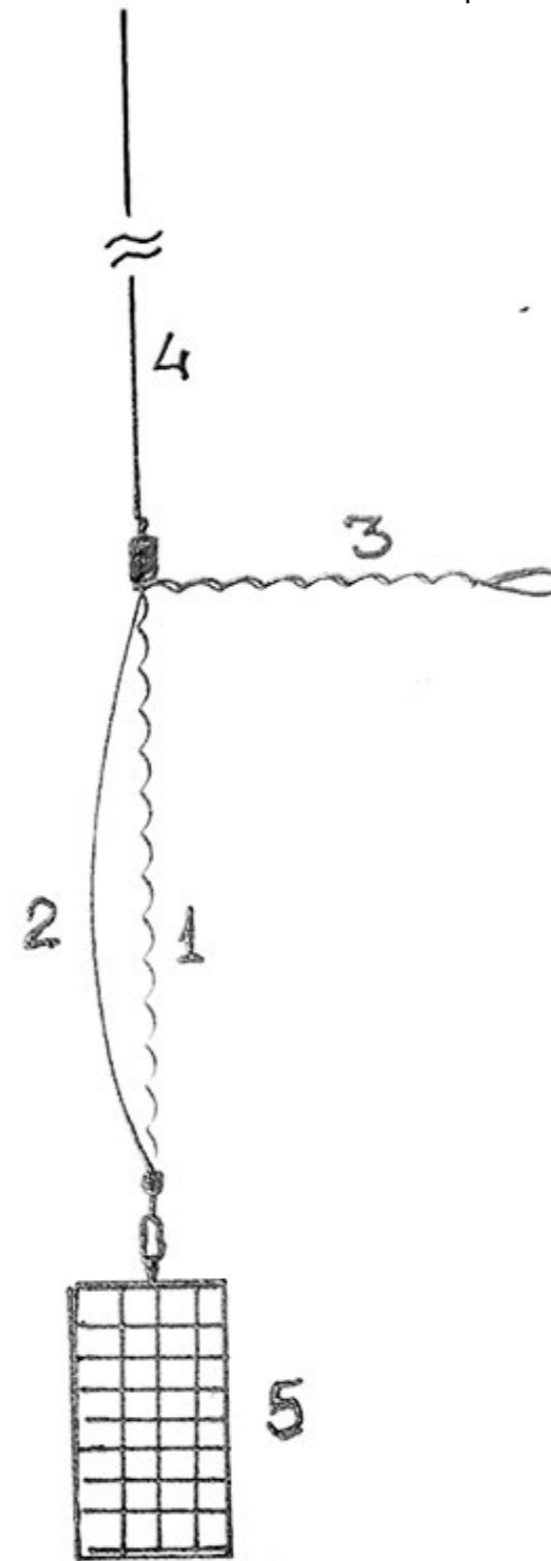
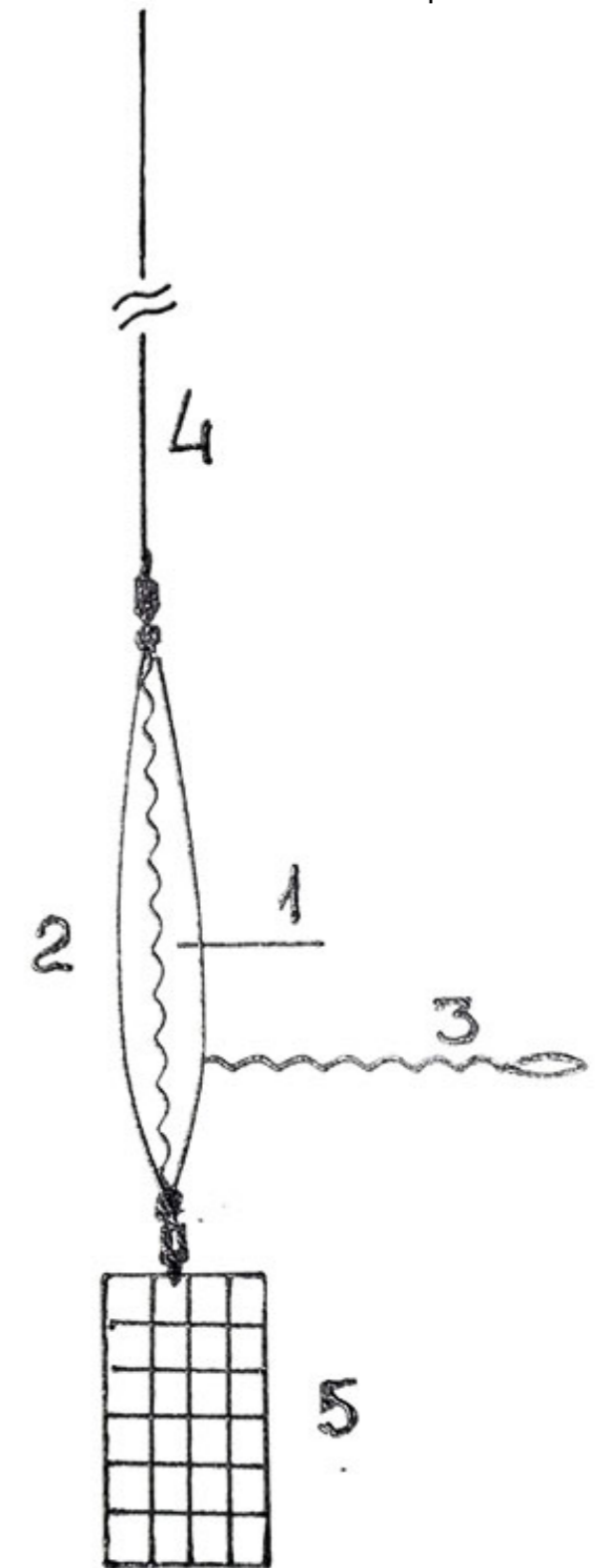

1. Компенсатор – вставка из штекерной резины 2. Леска оснастки 3. Отвод для поводка 4. Основная леска (шнур) 5. Кормушка



ЛАБОРАТОРИЯ / Алексей КУЗЬМИН aka Alex0799, Михаил ИЛЬИН

чения на основную леску (шнур). В точке крепления оснастки к леске (шнуру) действует сила реакции хлыста **F_x**, стремящегося разогнуться в прямое положение. Эта сила уравновешивается силой растянутой резины **F_p**, стремящейся к сокращению в исходное состояние. В точке расположения отвода для поводка создается «искусственный ноль», благодаря чему поклевка передается на хлыст напрямую, без преодоления силы преднатяга вершинки течением. Иначе говоря, растянутая резина создает необходимый запас энергии для передачи поклевки, позволяющий компенсировать преднатяг хлыста. Заметим, что при этом исчезает зона «слепых» поклевков, характерная патерностеру и несимметричной петле (см. статью И. Чеборюкова «Тестирование фидерных оснасток при балансе снасти» ч.2). При поклевке в сторону берега направление поклевки **F_n** совпадает с **F_x** – резина работает на растяжение до полного натяга лесочной петли оснастки и визуально поклевка отображается как отстрел хлыста назад.

При поклевке от берега сила сокращения резины помогает усилию поклевки преодолеть силу преднатяга хлыста, и поклевка отчетливо отображается сгибанием вершинки фидера в воде.

Опуская детальное рассмотрение векторных диаграмм распределения сил для поклевков других направлений (см. статьи Чеборюкова И.), резюмируем, что при сбалансированном подборе жесткости хлыста и растяжимости (диаметра) резины, чувствительность снасти в целом возрастает в несколько раз.



Фото 1

Все изложенное выше справедливо и при ловле в стоячей воде, где преднатяг создается изначальным взведением хлыста в рабочее положение.

МОНТАЖ ОСНАСТКИ «ПАТЕРНОСТЕР» С РЕЗИНОВЫМ КОМПЕНСАТОРОМ

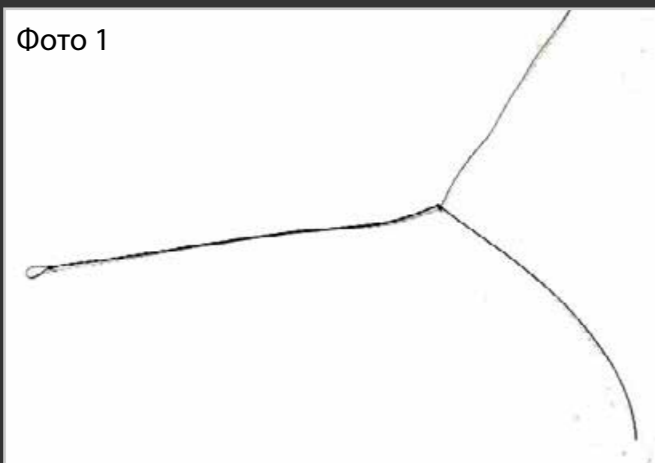

Фото 2

На отрезке лески длиной около 80 см с одного конца делаем скрутку длиной 12-15 см (фото 1), заводим двойной вертлюжок на скрутку и



Фото 3

в узле скрутки затягиваем ушко вертлюжка, на коротком отрезке вяжем узлом «восьмерка» петельку (фото 2-3).

Общую длину оснастки отмеряем от узла скрутки к длинному концу лески, согласно таблицам 1-3 и на длинном конце так же делаем петельку.

На отрезке штекерной резины делаем петельку на обоих концах и способом петля-в-петлю одеваем на свободное ушко вертлюжка у скрутки. Протаскиваем резину и длинный конец оснастки через отрезок термоусадочной трубки нужного диаметра длиной около 2-2,5 см. Подтягиваем трубку вплотную к узлу резины (фото 4). На свободный конец резины и

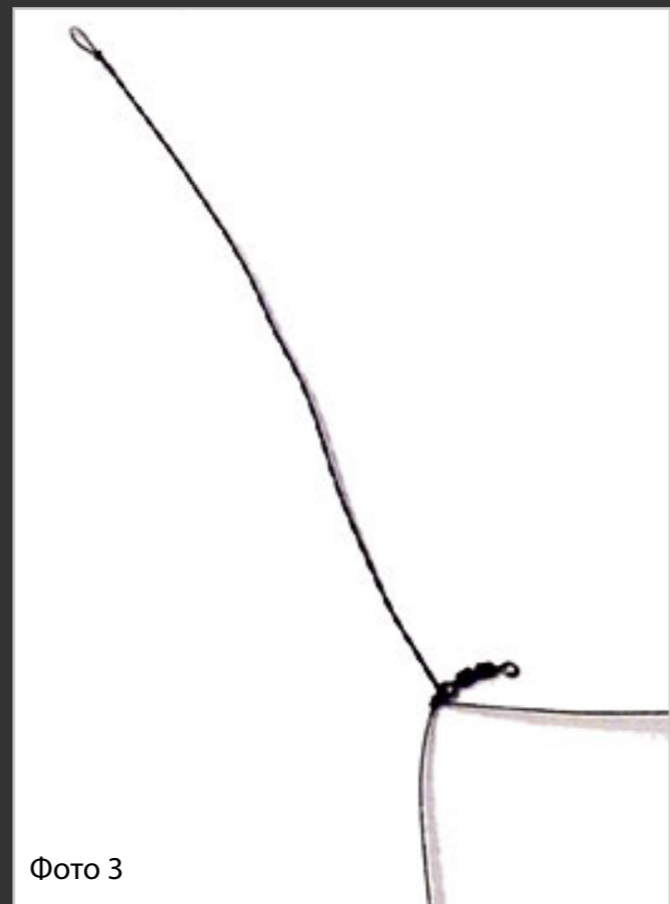

Фото 4

длинный отрезок оснастки одеваем отрезок термоусадочной трубки нужного диаметра длиной около 2-2,5 см, устанавливаем петля-в-петлю двойной вертлюжок на петельку лески,



Фото 5

затем так же заводим резину и подтягиваем термоусадочную трубку (фото 5).

Термоусадочные трубки подтягиваем на вертлюжки – на узле скрутки вплотную, на длинном конце оснастки – оставляя свободным ушко вертлюжка. Трубки должны полностью закрывать узловые соединения. Обсаживаем термоусадочные трубки. Обсаживание осуществляется исключительно горячим паром (над носиком обычного чайника 3-5 сек). Другие способы (открытый огонь, технический электро фен) просто сожгут резину и леску. Одеваем застежку для кормушки. Оснастка готова (фото 6). Крепление к основной леске (шнуру) осуществляется через петельку.



Фото 6

Заметим, что большая, чем в классическом варианте длина лески между кормушкой и отводом для поводка (скруткой) повышает общую чувствительность патерностера (см. статьи И. Чеборюкова о чувствительности фидерных оснасток).

МОНТАЖ ОСНАСТКИ «НЕСИММЕТРИЧНАЯ ПЕТЛЯ» С РЕЗИНОВЫМ КОМПЕНСАТОРОМ

Отрезок лески длиной 130-140 см складываем пополам, вяжем петельку и делаем скрутку длиной 12-15 см (фото 7).

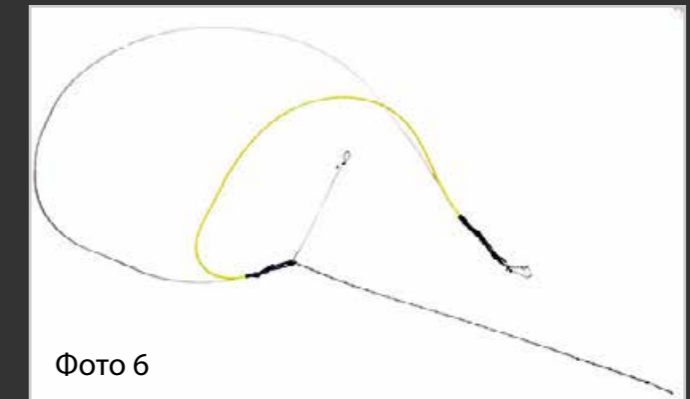
На отрезке штекерной резины делаем петельку на обоих концах. Ставим на одну петельку двойной вертлюжок. Одеваем и обсаживаем термоусадочной трубкой вертлюжок и узел резины. Пропускаем вертлюжок в один из отрезков лески оснастки и определяем на этом отрезке длину спуска петли – 2-5 см. Отмеряем общую длину оснастки от точки упора кормуш-



Фото 7

ки, согласно расчетам таблиц 1-3, вяжем узел «восьмерка». Выше первого узла в 1-1,5 см вяжем еще один узел – «двойную восьмерку». На свободный конец резины и леску оснастки одеваем термоусадочную трубку длиной 2-2,5 см (фото 8).



Фото 8

Обрезаем лишние концы лески на оснастке. В петлю между узлами ставим двойной вертлюжок и заводим «петля в петлю» свободный конец резины (фото 9). Сдвигаем термоусадочную трубочку на вертлюжок, закрывая узлы и оставляя свободным ушко вертлюга. Обсаживаем. Одеваем застежку для кормушки. Оснастка готова (фото 10).



Фото 9



Фото 10

В дополнение к «обрезиненной классике» предложим еще один вариант оснастки, по сути, являющейся аналогом классической «Резиновой оснастки с противозакручивателем», но выполненной на базе «треугольника» фирмы «CRALUSSO». Основное отличие новой оснастки от «классических» состоит в том, что в рабочем положении резина может быть растянута полностью до упора «треугольника» в стопор, и поклевки передаются только за счет сокращения резины, в то время как у «классики» необходим запас на растяжение резины для передачи поклевки к берегу, когда хлыст работает на отыгрывание (отстрел). Это отражено в таблицах настроек оснасток под различные условия ловли. Схема оснастки приведена на рисунке 4.

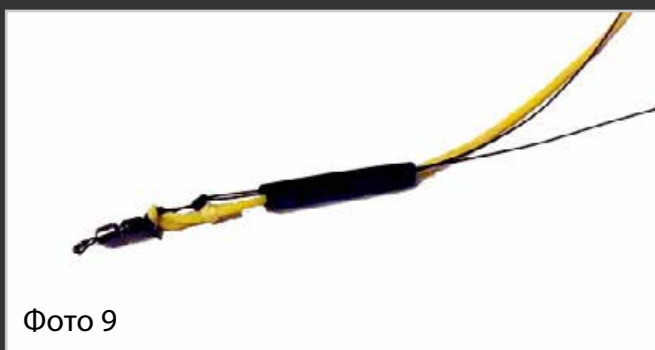
МОНТАЖ ОСНАСТКИ

Из куска лески нужного диаметра длиной 80-90 см на одном конце делаем скрутку длиной 12-15 см, короткий конец обрезается в районе узла (фото 11). Оставшийся длинный конец лески имеет длину около 65-70 см. Одеваем бусину из жесткого силикона или пластика, которая будет являться стопором для «треугольника» (фото 12).

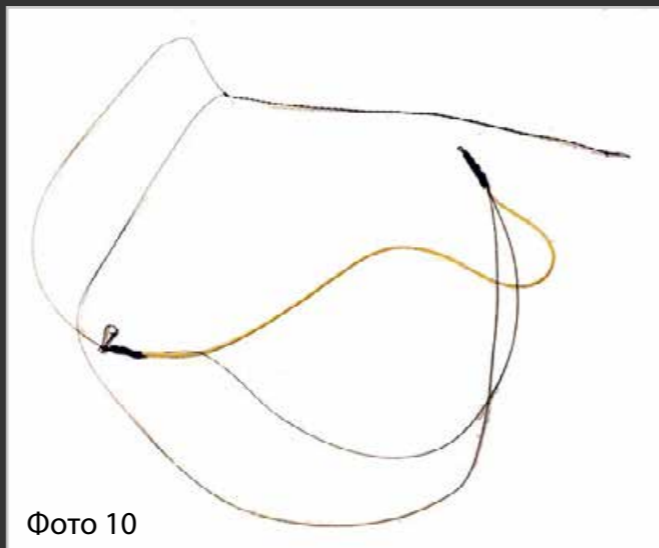
На концах отрезка резины необходимого диаметра длиной 20-25 см (данные таблиц 1-3) вяжем узлом «восьмерка» две петельки, надеваем 2 отрезка термоусадочной трубки. На один конец резины одеваем «петля в петлю» микрозастежку, вторую петельку резины соединяем

«петля в петлю» с ушком двойного вертлюжка (фото 13).

Защелкиваем ее на одном из вертлюгов «треугольника». Одеваем и обсаживаем термоусадочную трубку так, чтобы она вплотную прилегла к кольцу вертлюга «треугольника» (фото 14).

Леску оснастки продеваем последовательно в оба ушка вертлюгов «треугольника» и привязываем к тому же ушку сдвоенного вертлюга, где закреплена резина, отмерив необходимую длину согласно данным таблиц 1-3 (фото 15).

Соединение закрываем термоусадочной трубкой, охватывая тело двойного вертлюга и узлы лески и резины. Оснастка готова (Фото 16).

Аналогичным образом можно смонтировать оснастку и со скользящей кормушкой. В этом случае треугольник «CRALUSSO» заменяется на двойной или тройной вертлюжок – ушко с резиной скользит по леске оснастки, а на второе ушко крепится застежка для кормушки.



Фото 11



Рис. 4

1. Основная леска (шнур) 2. Леска оснастки 3. Скрутка 4. Петля для поводка 5. Стопорная бусина 6. Треугольник «CRALUSSO» 7. Кормушка 8. Вертлюжки под термоусадочными трубками 9. Резиновый компенсатор

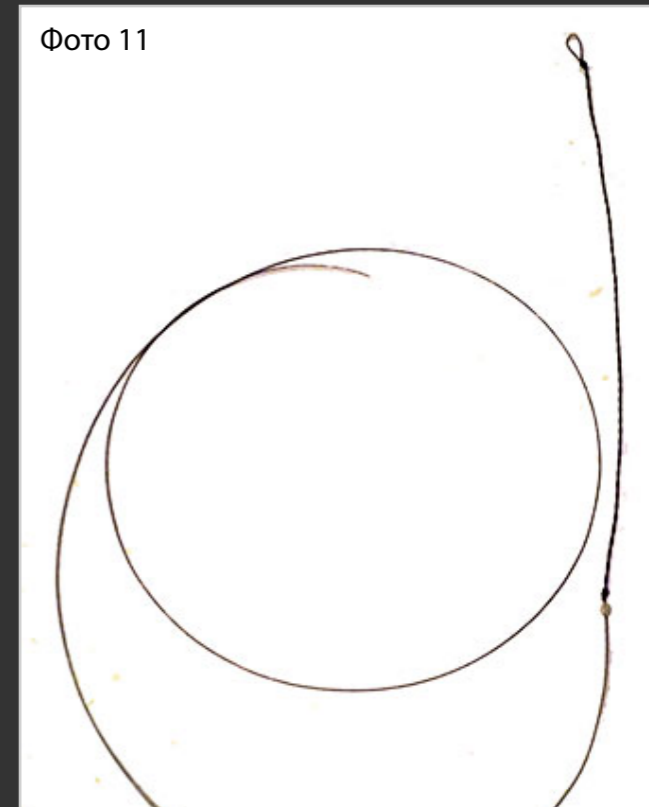

Фото 12

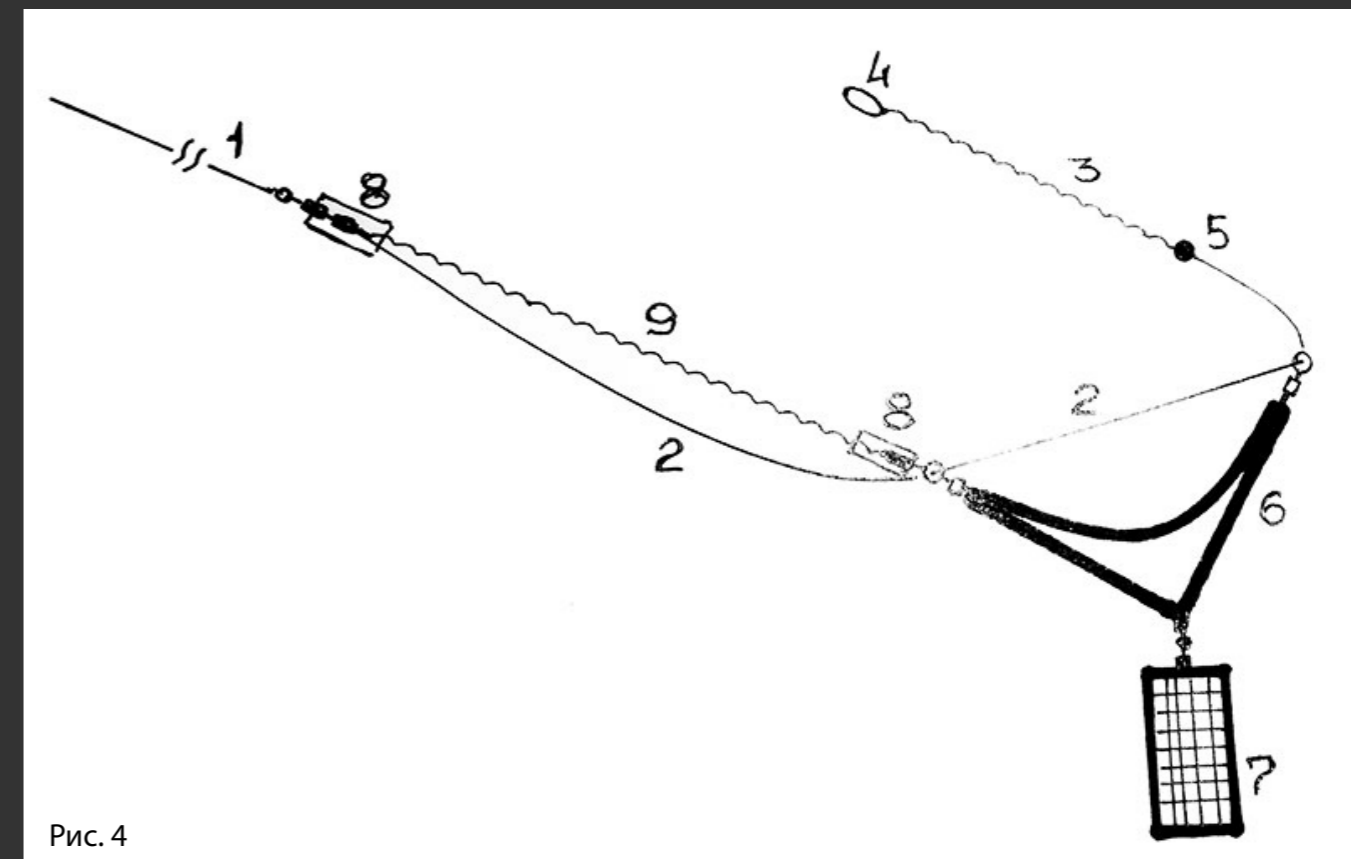

Единственное, что для такого варианта оснастки следует брать леску большего диаметра, так как при забросе нагрузка на леску оснастки в точке бусины-стопора будет намного больше.

Фото 13



Несколько советов по материалам и фурнитуре, используемых для монтажа оснасток. Леска должна быть жесткой, хорошо держащей узлы,

Фото 14



Фото 15



спиннинговой или фидерной серий, в идеале флюорокарбоновые лески (их минус в дороговизне).

Вертушки – лучше известных производителей, не обязательно топовых, главное, чтобы они держали заявленный вес. Застежки для крепления кормушек лучше использовать с минимально выступающими элементами, их выбор довольно широк. Термоусадочные трубки лучше приобретать нескольких диаметров, самые лучшие трубки имеющие тесты на максимальное сжатие при обсаживании (2 к 1 или 3 к 1).

Штекерная резина – главное требование, чтобы резина не была старой, поэтому при покупке следует обязательно проверять ее на качество. Старая резина имеет шероховатую поверхность, в отдельных случаях рвется даже при несильном растяжении, при возврате из растянутого состояния – скручивается.

Фото 16



Штекерная резина



При монтаже оснасток, в зависимости от весовых нагрузок, следует учитывать общую пропорциональность в подборе всех составляющих элементов.

ПОДБОР ОСНАСТКИ, НАСТРОЙКА СНАСТИ

Условно разделим весь спектр условий ловли по собственным весам используемых кормушек. При этом границы диапазона определяются той зоной растяжения резинового компенсатора, в которой чувствительность оснастки оптимальна.

Стоячая вода и слабое течение (кормушки от 20 до 75 г). Отмечая детальный разбор этой ситуации в статьях Чеборюкова, ограничимся сводной таблицей, где приведены параметры оснасток с резиновым компенсатором длиной 20 см (Таблица 1).

Отчетливо прослеживается, что при увеличении диаметра резины и жесткости вершинок общая чувствительность снасти падает. Однако по сравнению со «слепой зоной» преднастяга – это отличная чувствительность. Так, например, для оснастки со штекерной резиной Sensas 0.8 мм и кормушкой весом 45 г, которую не сносит течением, величина поклевки в 30

гс приведет к перемещению кончика вершинки жесткостью 3-5 Oz на 7 см, в то время как с классической оснасткой было бы заметно только невнятное шевеление.

Отметим, что рекомендованные в таблицах вершинки для данных удильниц выбраны не только по оптимальному коэффициенту чувствительности, но и с учетом визуальной регистрации поклевки. Так для одной и той же силы течения, например 90 г (не тащит кормушку с собственным весом 100 г), красная вершинка фидера Dutch Master изогнется на 45 см, зеленая – на 42 см, а Carbon Super (длина 63 см) только на 31 см (по данным графиков изгиба хлыстов). Очевидно, что чем меньше изначальный изгиб вершинки, тем ярче зрительно воспринимается поклевка, при этом, как видно из Таблицы 2, чувствительность та же.

КАК ЭТИМ ЛОВИТЬ

Сначала на водоемах с течением. Придя на водоем, определитесь с минимально достаточным собственным весом кормушки, которую не будет сносить течением на выбранной вами точке и дистанции ловли. Из заготовленного заранее набора оснасток выберете ту, диаметр резины которой минимален, а подвешенная



Резина (мм)	Вес кормушки, гр	Длина лески оснастки (см)			Жесткость оснастки КР** (г/см)	Рекомендуемые хлысты (Oz)	Жесткость хлыста КХ** (г/см)	Чувствительность снасти (см)
		Патерностер	Несимм. петля*	Треугольник				
Preston Fluoro 0,65	21-42	38	38	42	1,5	0,75	1,8	3,0
Cormoran 0,5	20-45	39	39	43	2,0	1/1,5/2	1,4	2,9
Maver 0,61	30-45	39	39	43	2,0	1/1,5/2	1,8	2,6
Cormoran 0,6	30-50	39	39	43	1,8	1/1,5/2	1,9	2,7
Preston Fluoro 0,75	30-55	39,5	39,5	43,5	2,3	3/4/5	1,9	2,4
Sensas 0,8	30-55	39,5	39,5	43,5	2,3	3/4/5	1,9	2,4
Maver 1,08	40-70	39	39	43	2,2	3/4/5	2,0	2,3
Sensas 1,0	40-75	40	40	44	2,5	3/4/5	2,1	2,2
Browning 0,9	45-75	40	40	44	2,2	3/4/5	2,2	2,3

Таблица 1. Параметры оснасток и коэффициент чувствительности снасти (хлыст+оснастка) для стоячей воды и небольшого течения на примере фидера Sabaneev Foton Pro 360 MH

* Указана непосредственно длина петли оснастки от узла крепления к основной леске (шнур) до точки крепления кормушки.

** Вопрос методики расчета коэффициентов жесткости оснастки Кр и хлыста фидера Кх, а также чувствительности снасти в целом Ксн, выходит за рамки данной статьи. Эти коэффициенты определяются по графикам растяжения резины и угла наклона хлыста фидера в сборе с конкретной вершинкой. В таблицах приведены усредненные значения коэффициентов для каждого диапазона, для направлений поклевки параллельных основной леске (шнур).

Опуская построение векторной диаграммы сил, действующих на хлыст при поклевке, приведем только результат: $K_{сн} = 1 / (K_{р} + K_{х})$, см/г.

Коэффициент чувствительности снасти показывает, на какую величину в сантиметрах переместится хлыст фидера при силе поклевки в 1 Гс (грамм-силы).

*** Поскольку поклевка в 1 Г/с величина достаточно условная, в таблице 1 (и далее) в графе «Чувствительность снасти» приведены значения перемещения хлыста фидера в сантиметрах при поклевке в 10 граммов силы.

**** Вершинки сторонних производителей с тестом более 6 Oz подходящие по длине и посадочному диаметру.

пустая кормушка растягивает резину почти полностью для оснастки «треугольник» и примерно на 2/3 для патерностера и несимметричной петли. Подберите вершинку по жестче, которую сгибает течением не в «бублик», а на угол не более 45 градусов, для того чтобы поклевки отчетливее отображались визуально. Привяжите оснастку к основной леске (шнур), прицепите кормушку, набейте корм, заброс.

Течение само взведет хлыст в рабочее положение. Для того, чтобы снасть обладала чувствительностью максимально приближенной к заявленной в таблицах, расположите фидер так, чтобы угол между бланком удилица и основной леской (шнуром) составлял 90 градусов в вертикальной плоскости (фидер поднят вверх) или в горизонтальной (фидер расположен параллельно течению).

Резина (мм)	Вес кормушки, гр	Длина лески оснастки (см)			Жесткость оснастки КР** (г/см)	Рекомендуемые хлысты (Oz)	Жесткость хлыста КХ** (г/см)	Чувствительность снасти (см)
		Патерностер	Несимм. петля*	Треугольник				
Sensas 0,9	50-80	49	49	53	2,4	зеленая	2,7	2,0
Competition 0,9	50-90	47,5	47,5	51,5	3,2	зеленая	3,2	1,6
Preston Fluoro 0,87	50-90	47,5	47,5	51,5	3,2	зеленая	3,2	1,6
Competitionm 1,0	60-105	48	48	52	3,5	Carbon Super ****	3,2	1,5
Wispa Stonfo 0,93	65-105	48	48	52	3,8	Carbon Super ****	3,2	1,4
Cormoran 0,9	70-110	49	49	53	3,2	Carbon Super ****	3,2	1,6

Таблица 2. Параметры оснасток и значение чувствительности снасти (хлыст+оснастка) для среднего и сильного течения (кормушки от 50 до 100 г) на примере фидера Dutch Master 14.2 до 160 г с фирменными и другими вершинками. Коэффициенты даны для компенсатора длиной 25 см.

Вы получили оптимальный баланс снасти в целом.

Водоемы со стоячей водой.

Условия на водоеме, когда можно ловить фидером без преднатяга – идеальны, любой хлыст, сгибаясь при поклевке из изначально прямого положения, обладает своей собственной максимальной чувствительностью и введение в оснастку любой резины только загубит снасть. Но в реальности все иначе. Волнение, ветер, провис основной лески (шнур) на большой

дистанции и как следствие – болтающийся кончик вершинки и рез в глазах, плюс «слепые» зоны поклевки патерностера и несимметричной петли, не оснащенных компенсатором. В результате имеем минимальный преднатяг снасти в 10-15 г, не сдергивающий кормушку. Получаем ситуацию, соответствующую верхним строкам Таблицы 1. Обрезиненные оснастки дают чувствительность в 2,5-3,5 г/см, что несравнимо со «слепой» зоной 10-ти граммового преднатяга в классическом варианте оснасток. Порядок подготовки снасти при ловле в сто-

Резина (мм)	Вес кормушки, гр	Длина лески оснастки (см)			Жесткость оснастки КР** (г/см)	Рекомендуемые хлысты (Oz)	Жесткость хлыста КХ** (г/см)	Чувствительность снасти (см)
		Патерностер	Несимм. петля*	Треугольник				
Preston 1,3	90-150	48	48	52	4,7	красная	4,6	1,1 (тест)
Preston 1,15	110-170	48	48	52	6,0	зеленая	4,9	0,9 (тест)
Cormoran 1,2	100-180	48,5	48,5	52,5	5,4	желтая	5,2	0,9 (тест)
Sensas 1,2	110-190	48	48	52	6,5	желтая	5,2	0,85 (тест)

Таблица 3. Параметры оснасток для очень сильного течения (кормушки от 100 до 190 г) на примере фидера Maver Black Ice Extreme 3.9 m до 150 г с фирменными вершинками. Коэффициенты даны для компенсатора длиной 25 см.



ЛАБОРАТОРИЯ / Алексей КУЗЬМИН aka Alex0799, Михаил ИЛЬИН

ячем водоеме немного отличен от ловли на течении. Определившись с весом рабочей кормушки, подвесьте ее к расположенному горизонтально хлысту фидера. Подберите ту вершинку, которая сгибается под собственным весом кормушки не в дугу, а не более чем на угол 45-60 градусов к оси бланка.

Прицепите к основной леске (шнур) пустую кормушку, забросьте, сделайте преднатяг и убедитесь, что при изгибе хлыста на 1/2-2/3 от максимального угла, кормушку не срывает со дна в точке заброса. Если срывает – возьмите кормушку большего веса, повторите заброс и преднатяг, возможно замените вершинку на более жесткую.

Определившись с кормушкой, выберете по Таблице 1 ту оснастку с резиной диаметром 0,5-0,6 мм, которая растягивается пустой кормушкой почти полностью. Соберите снасть, набейте в кормушку прикормку и забросьте. Выбрав слабину, сделайте преднатяг на 1/3-1/2 от максимального угла изгиба. Все, снасть настроена так, чтобы хлыст отображал минимальные поклевки любого направления.

ЗАКЛЮЧЕНИЕ

Изложенный материал фрагментами доста-

точно конспективен, даны только результаты. Вопросы, возникшие в процессе написания статьи, тестирования фидерных хлыстов и компонентов оснасток с резиновым компенсатором, расчета их чувствительности и обоснованности методов расчета приведенных параметров – материал для дальнейшего изучения и улучшения рабочих свойств оснасток.

К сожалению, Таблица 3 не полна – приведены тестовые расчетные значения чувствительности снасти в целом – сезон 2012 закончился, наработанной статистики недостаточно для корректного изложения. Полевые испытания будут продолжены уже в сезоне 2013...

Предложенные оснастки протестированы авторами в условиях стоячих водоемов, водоемов со средним и сильным течением на протяжении сезонов 2010 – 2012 годов, как при ловле с берега, так и с лодки.

Выражаем глубокую признательность и благодарность коллективу магазина Интерфиш (Санкт-Петербург) за техническую и консультативную помощь, а также моральную поддержку, оказанную авторам.



Материал публиковался в журнале «Спортивное рыболовство» № 2/2013



Официальный представитель
MAVER
в России



Тел/факс:
+7 (495) 959-61-85
+7 (495) 959-62-29
г.Москва, Павелецкая наб., д.4



Maver UK

www.maver.su



Волокнистые чудеса

Плетеные шнуры под микроскопом выглядят надежно, даже чересчур

В лаборатории сайта теперь свое законное место занял микроскоп. Отличнейшая штука в нашем рыболовном деле! Мы взяли несколько разных плетеных шнуров и посмотрели на них в 200-кратный микроскоп. Было реально интересно, надеюсь, вам будет не менее интересно, чем нам. Особенно внимательно читать и смотреть необходимо тем, кто до сих пор верит в сказки про «диаметр» плетенки или, тем паче, подбирает себе шнур по этому параметру. Под микроскопом весь этот миф прекрасно развевается, как прах над океаном. Посмотрите на профиль шнура с большим увеличением, и все станет ясно без слов. Измерения «диаметра» проводились в специальной программе, которая идет к микроскопу и которая позволяет делать это с очень большой точностью.

Кроме того, мы провели испытания на разрыв плетеных шнуров, тестировали несколько раз на узле «паломар» и на безузловой застежке. Поначалу использовали и другие узлы, но обратили внимание, что многие часто используемые рыбаками узлы в данном случае дают примерно одинаковую прочность.

Сразу стало понятно, почему мне так нравится плетенка Daiwa Regal Sensor, смотрите на результаты сами. Буквально за час мое понимание плетенок претерпело существенные изменения, сделал для себя кучу выводов, в том числе и о перевязывании истирающихся кусков и сроке службы, и сроке годности, и т.д. Но давайте посмотрим на цифры с комментариями.

Daiwa Regal Sensor 7.5 кг

Не покривлю душой, если скажу, что это хитовый шнур для ловли фидером, соотношение цена-качество просто убойное. Что и подтверждается результатами измерений.

Выдержал на узле **5,8 кг**, в одном из испытаний **7,5 кг (!!!)** (5,0 кг).



Выдержал на безузловой застежке **7,5-8,0 кг** (6,4 кг).

В скобках приведены цифры для участка лески после множества рыбалок, был дополнительно испытан поистершийся и довольно сильно износившийся кусок. Как видим, прочность упала очень незначительно даже после хорошего использования.



Daiwa Regal 7,5 кг под микроскопом

Теперь про «диаметр». Заявлено **0,210 мм**, измерения под микроскопом показали **0,190-0,241 мм**, совсем немного приукрасили.

Daiwa Regal Sensor 3 кг

Опять-таки, один из лидеров среди пикерных шнуров. Результаты, как и у старшего брата, ожидаемо очень достойные.

Выдержал на узле **2,7-2,5 кг**.

Выдержал на безузловой застежке **3,7-4,6 кг** (!!!).



Daiwa Regal 3 кг под микроскопом

То есть, производитель мог смело заявить и 3,5 кг, смотря как измерять разрывную нагрузку.

Про «диаметр». Заявлено **0,153 мм**, измерения под микроскопом показали **0,138-0,183 мм**, практически, на упаковке приведена средняя цифра. За это фирме «Daiwa» ставим зачет.

Daiwa Emeraldas 14lb (6,35 кг)



Довольно-таки дорогостоящий шнур (более 2000 рублей в рознице), у которого заявлено 8-ниточное плетение, покрытие силиконом. Действительно, все это подтверждается под микроскопом.

Выдержал на узле **3,3-3,4 кг**.

Выдержал на безузловой застежке **4,4 кг**.



Daiwa Emeraldas 14 lb под микроскопом

Надо сказать, что эта плетенка была слегка использованная, она прошла несколько тестовых рыбалок. Но все равно, с тем как была использована «регалка» 7,5 в предыдущих тестах, это не сравнить. Снова практика меня не подвела. На рыбалках я поймел несколько отрывов тя-



Daiwa Emeraldas 14 lb на срезе

желых кормушек, и пару раз она рвалась на зацепах явно раньше, чем положено. Тесты только подтвердили мои догадки. При этом, как видно под микроскопом, шнур действительно круглый и гладкий. Станислав посоветовал мне оставить его на лайтовый спиннинг для ловли окуней. Пожалуй, так и поступлю. Для ловли фидером такой шнур, да еще и за те деньги, что



ЛАБОРАТОРИЯ / Дмитрий САЛАПИН aka Starnak

за него просят, я бы рекомендовать не стал.

Про «диаметр». Заявлено 0,8 (это в японских единицах, примерно 0,148 мм). Реально диаметр составил 0,186 мм и практически одинаков по всей длине шнура.

Whiplash Pro 20lb (10,6 кг)



Нового шнура у меня не нашлось, измерения проводились на довольно-таки сильно поработавшем шнуре, но самая изношенная часть в несколько метров была предварительно удалена.

Выдержал на узле 4,0-4,4 кг.

Выдержал на безузловой застежке 5,9 кг.

И чего теперь удивляться, что, когда я попробовал на нее половить жерехов, они мне быстро



Whiplash Pro 10,6 кг под микроскопом

показали, кто в реке хозяин, пообрывав подобный шнур? Я давно подозревал, что шнур проигрывает регалу по толщине, имея примерно равную разрывную нагрузку, теперь убедился еще и в том, что он гораздо быстрее изнашивается, то есть быстрее теряет свои показатели.

Про «диаметр». Заявленная непонятная никому цифра 0,06 мм в действительности имеет разброс от 0,251 мм до 0,311 мм (для сравнения, у регала 7,5 она составляет 0,19-0,24).

Unitika (остальное неразборчиво иероглифами) 3.2 кг



Тут сразу видно, что покупателя вводят в заблуждение, только, по непонятной причине, в выгодную ему сторону. Шнур плоский и даже



Unitika 3,2 кг под микроскопом

на глаз явно выдержит гораздо больше, чем заявлено. Почему так, мне неизвестно.

Выдержал на узле 4,5 кг.

Выдержал на безузловой застежке 6,5 кг.

Думаю, что вполне подойдет для ловли фидером в стоячей и медленно текущей воде в тех ситуациях, где мы применяем плетенку с разрывом примерно в 5 кг.

Про «диаметр». Производитель на упаковке заявил 0,125 мм, в действительности, когда шнур лег под микроскопом плоскостью к нам, получилось 0,295 мм, при этом косичка довольно равномерно сплетена, отклонения от этой цифры по длине шнура незначительные.

Daiwa Tournament 8xBraid 0,14 мм 10,8 кг



За этот шнур спасибо отсылаю Вадиму (Vadkh), который любезно прислал мне его по почте.



Daiwa Tournament 8xBraid 10,8 кг под микроскопом

Шнур с виду неплохой, действительно, под микроскопом видно равномерное круглое плетение. На этом достоинства заканчиваются, начинаются совсем не такие выдающиеся показатели, какие ожидалось от него.

Выдержал на узле 3,8-4,0 кг.

Выдержал на безузловой застежке 7,0 кг.

Теперь про «диаметр». Заявлено 0,14 мм, измерения под микроскопом показали 0,254-0,297 мм, странно, на регале Дайва не приукрашивала диаметр, а тут проврались довольно сильно.

Allvega Bullit Braid 0,1 мм 5,5 кг



Несколько метров нового шнура досталось на тестирование не помню уже откуда. Скорее всего, Станислав отмотал с новой бобины.

Выдержал на узле 4,0 кг.

Выдержал на безузловой застежке 5,0 кг.



Allvega Bullit Braid 5,5 кг под микроскопом



ЛАБОРАТОРИЯ / Дмитрий САЛАПИН aka Starnak

Никакой заявленной сверхпрочностью, увы, не пахнет (см. ниже про «диаметр»). Однако по заявленному тесту претензий нет, показатели неплохие. Остается надеяться, что леска хорошо противостоит истиранию, как заявляет производитель.

Теперь про «диаметр». Заявлено **0,1 мм**, измерения под микроскопом показали **0,245-0,366 мм**. Это, например, толще, чем Daiwa Regal Sensor 7,5 кг в ее самой толстой части. Не мудрено, что свою заявленную нагрузку она держит.

Power Pro Super Line 0,19 мм 13 кг



Плетенкой поделился со мной Рустам на отдыхе в АО, что-то с моим старым шнуром случилось, и он любезно презентовал мне из своих запасов настоящую американскую прошку, купленную через Ebay. В связи с популярностью марки и, соответственно, огромным числом подделок, это важно. На спиннинге шнур отработал, я считаю, на отлично, единственное,



Power Pro Super Line 13 кг под микроскопом

очень быстро лохматится просто от работы на заброс и выматывание. На фидере при суровом дне убиваться будет моментом.

Выдержал на узле **5,8-6,0 кг**.

Выдержал на безузловой застежке **9,5-9,7 кг**.

Учитывая то, что шнур несколько рыбалок отходил, не такие уж и плохие показатели. Под микроскопом видно довольно ровное плетение, да и по ощущениям, полетные качества приманок с этим шнуром были очень неплохие.

Теперь про «диаметр». Заявлено **0,19 мм**, измерения под микроскопом показали **0,300-0,342 мм**. Ничего, как говорится, нового, маркетинг штука тонкая.

PE Ultra Light 0,14 мм 9,90 кг

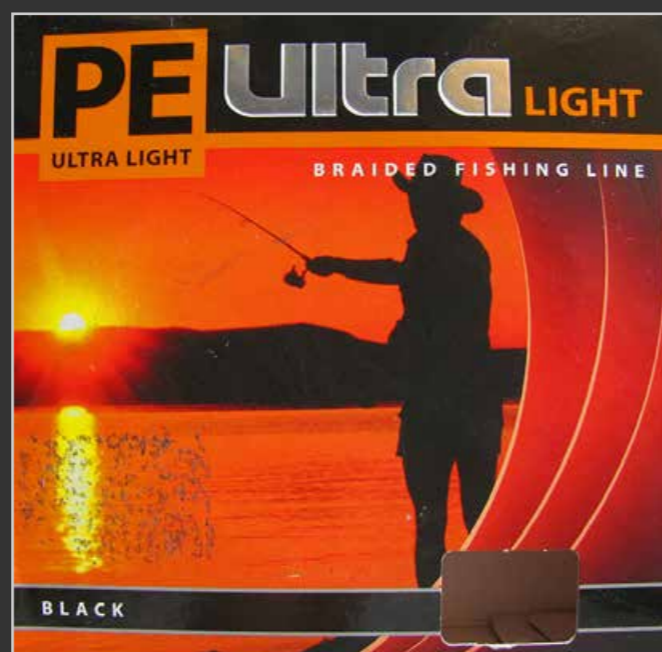

За этот шнур спасибо отсылаю Владимиру (Степаньч), который любезно прислал мне его по почте. Шнур по заявленным характеристикам практически идентичен Daiwa Tournament, но при этом он плоский. Вот что получилось по цифрам.

Выдержал на узле **6,0-6,3 кг**.

Выдержал на безузловой застежке **8,2 кг**.

Теперь про «диаметр». Заявлено **0,14 мм**, измерения под микроскопом показали **0,309-0,373 мм**. Вот теперь все встает на свои места, отно-



PE Ultra Light 9,90 кг под микроскопом

сительно сравнения с Daiwa Tournament. Более выдающиеся цифры по прочности на одной чаше весов уравниваются плоским плетением и гораздо большей толщиной на другой.

Вот и до новинок добрались. Фирма Sabaneev в 2012 году начала выпуск своих лесок. И монофил и плетеные шнуры, поэтому, конечно, они тоже участвовали в тесте. Тесты на рыбалках еще только предстоят в наступающем сезоне, а пока сухие цифры и чуть более красочные фото с микроскопа.

Sabaneev Tenzor 100% PE Braided Line 0,1 мм 6,45 кг



Выдержал на узле **4,4 кг**.

Выдержал на безузловой застежке **6,5 кг**.

Неплохо, когда реальные цифры совпадают



Sabaneev Tenzor 6,45 кг под микроскопом

с заявленными. На узле приличное падение прочности, как, впрочем, у большинства плетенек, которые были протестированы.

Теперь про «диаметр». Заявлено **0,1 мм**, измерения под микроскопом показали **0,208-0,278 мм**. Тут ничего нового, в современном мире иначе, видимо, шнур не продать, практически все производители высасывают цифру этого волшебного «диаметра» из пальца и она может служить только сравнительной характеристикой внутри линейки одного производителя.

Sabaneev Tenzor 100% PE Braided Line 0,16 мм 9,9 кг

И снова про новинку сказать пока нечего, кроме того, что она темно-зеленого цвета, поэтому голые цифры.



Sabaneev Tenzor 9,9 кг под микроскопом

Выдержал на узле **6,3 кг**.

Выдержал на безузловой застежке **8,3-8,7 кг** (до 9,9 в некоторых измерениях).



ЛАБОРАТОРИЯ / Дмитрий САЛАПИН aka Starnak

Подтверждаются результаты измерений по модели 0,1, узел ослабляет шнур на треть. В целом же, показатели по разрывной нагрузке вполне неплохие.

Теперь про «диаметр». Заявлено **0,16 мм**, измерения под микроскопом показали **0,292-0,411 мм**. Полезно знать настоящие параметры шнура, просто для сравнения шнуров разных производителей друг с другом.

СТАРИЧКИ

Для сравнения с современными шнурами достал из своих рыбацких закромов старичков, некоторым из которых больше 10 лет стукнуло. Давайте посмотрим на них в цифрах.

Berkley FireLine 10lb (4,5 кг)



Шнур лежит у меня с начала века, точно установить не представляется возможным, ориентировочно 10 лет. Измерялся с нерабочего конца, можно считать, что как новый из коробки, с учетом возраста.

Выдержал на узле **3,8 кг**.

Выдержал на безузловой застежке **5,4 кг**.

Откуда можно сделать сразу два вывода, во-первых, шнуры (в отличие от монофила) практически не стареют, при желании можно покупать в запас. Во-вторых, свои заявленные



Berkley FireLine 4,5 кг под микроскопом

характеристики шнур держит на довольно-таки приличном уровне.

Про «диаметр». Производитель ничего не заявляет про диаметр на упаковке. Реально под микроскопом от **0,166 мм** до **0,225 мм** (нужно учесть, что шнур плоский). Вполне неплохие результаты, не зря я так долго гонял «файры» на фидере (а на спиннинге до сих пор ходят), пока не появились более современные шнуры.

Browning Musso 6,8 кг



Откопал настоящего динозавра среди плетенков. Совершенно точно покупался еще на старей «Птичке», наверняка ему уже существенно более 10 лет возраста. Под микроскопом видно, как просто он сплетен, как косичка, без каких-либо спеканий или оболочек. Шнур в деле практически не был, после одной-двух тестовых

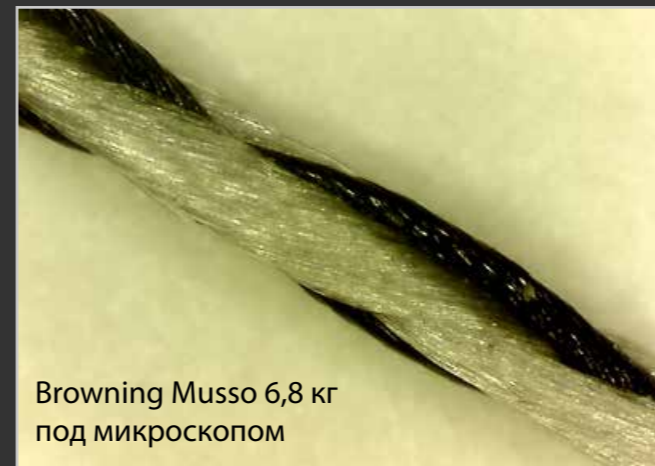

Browning Musso 6,8 кг под микроскопом

рыбалок был смотан обратно на бобину. Тестировался с «нового» конца.

Выдержал на узле **3,9-5,0 кг**.

Выдержал на безузловой застежке **5,0 кг**.

Как видим и по цифрам, и по фото, раньше плетенки делали похуже, чем сейчас. Да и понятно, почему я снял его с катушки: мои рыбалки тогда, в основном, проходили на нижней Москва-реке с весами кормушек нередко до 80-100 граммов, а этот шнур, судя по цифрам, со стогранными будет довольно часто давать отстрелы, что, видимо, и произошло. Но его вполне можно попробовать на поводки из шнура на тех же карповых рыб (только небольших, у нас). Он мягкий как нитка, со своей задачей в этом деле должен справиться.

Labios Super Bass 0,330 мм 8 кг



Нашел в запасах еще одного «старичка» из плетеных шнуров. Сейчас даже Яндекс с Google на пару не могут найти упоминания о такой плетенке. Да и расцветочка у шнура веселенькая, теперь таких не делают. Что там написано на шпуре неразборчивым шрифтом, тоже непонятно, то ли Zulios, то ли Zubioz. Тем не менее, шнур был протестирован.

Выдержал на узле **4,4 кг**.

Выдержал на безузловой застежке **5,6 кг**.



Labios Super Bass 8 кг под микроскопом

На фото под микроскопом хорошо заметно, что местами шнур «облез», а это тот хвост, который в работе не был, а просто несколько раз подвергся намотке. Рабочая часть белесая, краска, которая, очевидно, наносилась на него снаружи, очень быстро стирается. Зато относительно ровный, круглый. По прочностным характеристикам очень похоже, я его брал для реки и он у меня там не пошел, теперь видно, почему. На лайт еще как-нибудь сгодился бы.

Теперь про «диаметр». Заявлено **0,33 мм**, измерения под микроскопом показали **0,221-0,230 мм**. Bravo, японцы, решили не обманывать покупателя, вместо этого обманули себя. Удивительно, пока никакой другой шнур из рассмотренных под микроскопом, подобным не отличался.

ЗАКЛЮЧЕНИЕ

Подводя итоги. **Никакого мифического «диаметра» у плетеных шнуров не существует.** Цифры, приводимые производителями со следующими за ними буквами «мм» – некие абстрактные величины, по которым можно определить, что одна плетенка данного про-



ЛАБОРАТОРИЯ / Дмитрий САЛАПИН aka Starnak

изводителя толще, чем другая того же производителя. **Использовать «диаметр» для выбора шнура нельзя, следует в первую очередь ориентироваться на разрывную нагрузку.** При этом при одинаковой заявленной разрывной нагрузке шнуры могут различаться по диаметру, тут стоит доверять личным тактильным ощущениям и объективным измерениям, подобным тем, что выполнены в этой статье.

Даже самые лучшие и новые шнуры имеют падение прочности на узле относительно заявленного на упаковке порядка 15-25%, а в среднем и того больше, порядка 30-40%. Это обязательно надо учитывать при выборе шнура для ловли, не стоит слепо ориентироваться на заявленный тест. Предупрежден – значит вооружен!

В процессе тестирования вышло еще одно интересное наблюдение. После обрыва, то есть

после критических нагрузок участок шнура, близкий к точке обрыва, довольно сильно теряет в прочности. Проверяли на безузловой застежке, если рвать два и более раз подряд короткий участок шнура, становится заметно дополнительное падение разрывной нагрузки на 20-30%. Стоит принять во внимание, и сделать выводы.

Обратите также внимание на фото узла и не так уж сильно походившего шнура. Для себя сделал выводы, после 2-3 рыбалок, а если дно «жесткое», то и после каждой, последний метр шнура отрезать, монтаж перевязывать и восстанавливать.

Выражаю благодарность Станиславу Посланчику (aka Stanislav) за то, что выкроил время в своем плотном рабочем графике и помог с тестированием шнуров. 

Узел патерностера под микроскопом, Whiplash Pro 10,6 кг



GREENFISHING

ПРИКОРМКА



Fishing – a way of life!

1 КГ

ООО «Энергия»
140301, МО, г. Егорьевск,
ул. Смычка 28,
+7(499)408-70-70,
www.greenfishing.ru



Вылитая безмотылка!

Как пройти путь от свинца до улова

Пришёл я к безмотылке в 1996 году, совершенно случайно. Читал о них и делал я эти мормышки давно, но вот ловить с их помощью как-то не приходилось. И вот осенью 96-го поехал на рыбалку, на небольшую речушку, ловил там обычно на мормышку с боковым кивком, используя для наживки червя и опарыша, но на месте вдруг обнаружил, что коробки с наживкой благополучно оставил дома. Ну не возвращаться же домой. Порылся в коробочке, на глаза попала так называемая нимфа, привязал и на первой же проводке поймал окунька, а за ним ещё и ещё. А тут и зима пришла, и оказалось вдруг, что ловля безмотылкой гораздо интересней и добычливей, чем с насадочной. Уловы очень отличались количеством и качеством от уловов остальных рыбаков. Осваивал этот вид ловли я довольно быстро, рука была «поставлена», а мормышки делал сам ещё со школьного возраста. В магазинах что-то стоящее раньше купить было невозможно, вот и приходилось делать всё своими руками. Тем более что сделать безмотылку намного проще, чем спаять ту же дробинку с коронкой.

56



Фото 1

ИЗГОТОВЛЕНИЕ МОРМЫШЕК

Например, вот один довольно простой способ изготовления безмотылки из свинца, как говорится, на коленке. Всем известно, что свинец очень пластичный металл, и ему можно придать любую форму. Для начала отбиваем молотком на наковальне, кусочек свинца до нужной толщины. В дальнейшем мы из него на-



Фото 2

режем заготовки для наших мормышек (фото 1). На пламени свечи отжигаем ушко крючка до синевы (фото 2). И с помощью плоскогубцев слегка подгибаем ушко внутрь (фото 3).



Фото 3

Зачищаем крючок с помощью надфиля. Прикладываем крючок к свинцу и отрезаем кусочек нужной длины. Отрезанный кусочек зачищаем и делаем углубление под крючок, получится такая заготовка (фото 4).

Теперь паяльником с кислотой и оловом облуживаем крючок (фото 5). Я пользуюсь обычной паяльной кислотой, продают почти везде.

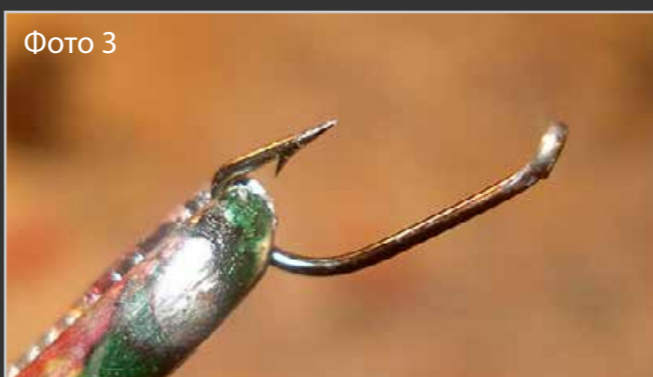

Фото 4



Фото 5

Смачиваем кислотой канавку на свинцовой заготовке (фото 6).



Фото 6

Прикладываем крючок и припаиваем капелькой олова. Получатся вот такие заготовки (фото 7).



Фото 7

Скальпелем или другим острым предметом обрезаем всё лишнее, придавая мормышке нужную форму (фото 8).



Фото 8

Дорабатываем всё надфилем и зачищаем скальпелем или иглой до блеска (фото 9).



Фото 9

В принципе, мормышка готова, осталось покрасить и оснастить. Красить можно любой нитрокраской, мне ещё нравится цапонлак. Красить лучше, окуная мормышку в краску несколько раз, с просушкой каждого слоя (фото 10).



Фото 10

Оставляем мормышки до полного высыхания (фото 11). С помощью зубочистки можно нанести на мормышку какой-нибудь рисунок, например, глазки.

После высыхания краски очищаем крючок и ушко от краски, оснащаем мормышки бисером, кембриками или цепочкой (фото 12).



Фото 11

57



СВОИМИ КЛЕШНЯМИ / Евгений КАСИМОВ aka снаупер



Фото 12

Рыба лучше ловится на мормышки, окрашенные в тёмные цвета, но бывают и исключения, например, у нас на нимфу, окрашенную под божью коровку (фото 13), очень хорошо ловится белая рыба.



Фото 13

Таким способом можно изготовить любую безмотылку, в том числе козу и чёртика (фото 14).



Фото 14

Мормышки получаются ну очень рабочие, краска правда со временем истирается, но мормышки от этого становятся только более

уловистыми, в конце концов, их можно легко подкрасить.

ОСНАЩЕНИЕ МОРМЫШЕК

Тут великое поле для экспериментов. В ход идут бисер, кембрики, цепочки, причём экспериментировать можно не только с количеством и размером бисера и кембриков, но и с их цветом, а также сочетанием цветов. Хотя и говорят наши великие учёные, что рыба не различает цветов, но на практике довольно хорошо видно, что цвет часто играет решающее значение в том, будете вы сегодня с уловом или нет.

Расскажу о тех подвесках, какими пользуюсь в большинстве случаев. Эти подвески уже неоднократно испытаны и не только мной. Конечно пользуюсь и другими, много экспериментирую, но это, пожалуй, самые ходовые у меня. Самая простая подвеска – это кусочек цепочки из трёх-пяти звеньев, желателно мелких, стопорится цепочка кусочком кембрика (фото 15).



Фото 15

Что привлекает рыбу в этой подвеске, я так и не понял, многие говорили, что цепочка вихляет при игре и гремит, но на деле цепочка просто висит, даже при очень активной игре, по крайней мере, я не заметил ни малейшего шевеления, а уж тем более шума. И тем не менее эта неподвижная «сопля» довольно неплохо привлекает рыбу. Иногда при поклёвке рыбы свободный конец цепочки заскакивает на жало крючка и рыба не засекается или сходит. Нужно постоянно следить, чтобы цепочка висела свободно. Так как цепочка металлическая, она

очень быстро схватывается на морозе, и при переходах, перед тем как опустить мормышку в лунку, её нужно оттаять.



Фото 16

Следующая подвеска это бисер (фото 16). Обычно одеваю одну-две бисеринки и стопорю их мелким кембриком, чтобы бисер не слетал с крючка. Кембрик сдвигается к самому жалу, чтобы бисер имел свободный ход по цевью крючка. При игре получается довольно заметное шевеление бисера и хорошо слышимое постукивание, особенно хорошо этот шум слышно, когда одето две бисеринки. Бисеру можно легко придать нужную форму, одев его на зубочистку и сточив под нужным углом на наждаке. Самый любимый цвет бисера у нашей рыбы жёлтый, исключение пожалуй подлещик, ему больше нравится перламутрово-синий или перламутрово-зелёный цвет. Также делаю из бисера так называемые «перстни» и «серьги». У «перстня» (фото 17) довольно интересная игра, которая способна расшевелить даже пассивную рыбу, а изменение размера бисеринки иногда даёт очень положительные результаты.



Фото 17

Например, много раз ловил с «перстнем», в два раза превышающим размер мормышки, и рыбе это очень нравилось. «Серьгу», каюсь, подсмо-

трел в интернете у Олега с Фиона, за что ему огромное спасибо, сначала делал также как и автор, крыло из кембрика и бисер, позднее вместо кембрика стал использовать паетки, ухудшения в игре «серьги» от этого не заметил, скорее наоборот (фото 18).



Фото 18

Тут тоже можно экспериментировать с сочетанием цветов, вот к чему я пришёл за несколькими сезонами тестирования «серьги». По уклеике и ельцу у нас лучше всего работает чёрный кембрик – жёлтый бисер. По окуню любое сочетание с жёлтым (любой кембрик-жёлтый бисер, или жёлтый кембрик-любой бисер). По плотве на первом месте белый кембрик-зелёный бисер, на втором белый кембрик-красный бисер. В середине зимы зелёный уходит на второй план (видимо отвыкает рыба от зелени). По подлещику у меня лучше всего работал белый кембрик-синий бисер, хотя и чёрный кембрик-жёлтый бисер иногда давал довольно неплохие результаты. Игра у «серьги» довольно привлекательная, не только для рыбы, несколько раз нахальные синички пытались оторвать мормышку с шевелящейся на ветру «серьгой», со смотанной и лежащей на ящике удочки. Но есть у «серьги» один небольшой недостаток: если под лункой мелкая уклейка, вынос мозга гарантирован, замучает холостыми поклёвками.

Ну и наконец подвеска из нарезки кембриков (фото 19). Кембриками оснащаю в основном «нимфы», это, пожалуй, самые любимые мной безмотылки. Сначала одеваю так называемое крыло из более крупного кембрика, чаще всего, чёрного цвета, потом три-четыре тонких среза более мелкого кембрика, жёлтого или



СВОИМИ КЛЕШНЯМИ / Евгений КАСИМОВ aka снауер

Фото 19



морковного цвета и стопорю всё это кусочком маленького кембрика красного или белого цвета. На рыбалке этот стопор сдвигается к самому жалу, а остальные кембрики довольно активно шевелятся на крючке, как при активной, так и при медленной игре. Как всё это играет можно посмотреть в интернете, сейчас довольно много роликов, где это показано.

УДОЧКА

Удочку можно использовать любую, тут всё зависит от ваших пристрастий и манеры ловли. Я сначала пользовался обычными балалайками, потом где-то увидел «щербаконки», решил сделать сам, было в наличии несколько больших поплавков из пенополиуретана, для ловли на живца. Одного поплавок как раз хватало на две «щербаконки», нарезал «грибков», слегка оплавил их над свечой и зашлифовал наждачкой. Поверхность удочки после этого становится твёрдой и гладкой, не режется леской, и в тоже время остаётся тёплой для руки и лёгкой. Хлыстики сделал из винипласта и несколько штук

карбоновых, из вершинок от маховых удочек (фото 20). В дальнейшем почти все хлыстики заменил на карбоновые, так как игра с ними у меня получается намного чётче, да и тактильные ощущения с карбоном намного лучше. Поклёвка передаётся прямо в руку и можно ловить не глядя. Многие рыболовы удивлялись, как играю и ловлю, разговаривая с ними, совершенно не смотря на удочку, при этом подсекая и вылавливая очередную рыбёшку, не верили, что можно почувствовать поклёвку рукой. Но после небольшого ликбеза, подержав в руках удочку и поиграв ею, почувствовав поклёвку, понимали, что к чему. Конечно, с карбоном теряется главное преимущество мягкого хлыста – это срабатывание «фрикциона» при экстренных ситуациях. Но тут уж, как говорится, кто за что боролся: при определённом навыке с крупной рыбой можно справиться и без фрикциона, главное – не торопиться и не нервничать.

По кивкам я для себя определился давно и однозначно – это лавсан (фото 21). Металл использую только с чёртиком. Найти лавсан сейчас, в эпоху пластика, по-моему, совсем не проблема. Вполне сгодится рентгеновская плёнка, сделать из неё рабочий кивок минутное дело, достаточно иметь под рукой ножницы и несколько кусочков кембриков. А подогнать кивок под мормышку можно с помощью острого ножа и кусочка мелкой наждачной бумаги, можно сделать кивок с любым конусом. Под всем мелкие безмотылки лучше найти лавсан



Фото 20



Фото 21

потоньше.

Леску использую от 0,06 до 0,12 мм, 0,06 на самых мелких мормышках, а 0,12 на самых крупных и чаще всего по первому и последнему льду, когда рыба наиболее активна. Самый ходовой диаметр у меня 0,08 мм. Так как ловля проходит на малых и микро речках, то каких-то особых требований к леске нет. Максимальные глубины у нас до четырёх метров, и если при ловле на насадочные микромормышки важна каждая тысячная в толщине лески, и приходится пользоваться дорогими и качественными, то при ловле на безмотылки это не так критично. Если в насадочной ловле я остановился на Colmic Xilo и Shimano Ultegra, то в безмотылке вполне пойдёт та же Микадо или Salmo. Это

лично моё мнение, и, думаю, многие с этим будут не согласны, но я неплохо справляюсь и недорогой леской.

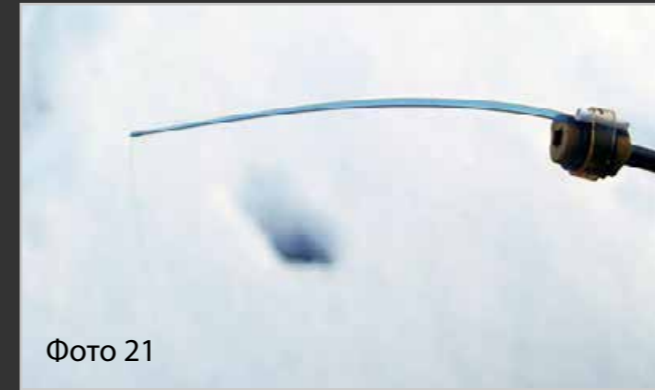
МЕСТА ЛОВЛИ

Большую часть рыбалок с безмотылкой стараюсь проводить на малых и микро речках, привлекают они меня в первую очередь малолюдностью и тишиной, в отличие от крупных рек и водохранилищ, где даже среди недели не протолкнуться, а про выходные я вообще молчу: до того массовым стало увлечение зимними видами ловли. На небольшой же речушке всегда можно найти место, где тебя никто не будет беспокоить, и можно спокойно отдохнуть от городского шума и суеты, насладиться природой и свежим воздухом. Конечно, супер трофеев вы на такой речушке не поймаете, но приятные бонусы всё-таки иногда случаются. Берега этих речушек – густо заросшие тальником, и передвигаться приходится в основном по льду, поэтому всегда нужно помнить о безопасности, бывают неожиданные «сюрпризы» в виде промоин, особенно в оттепель, поэтому лучше всего держать под рукой спасалки.

Раньше основным объектом ловли на таких ре-



Передвигаться приходится в основном по льду



СВОИМИ КЛЕШНЯМИ / Евгений КАСИМОВ aka снайпер

чушках был окунь, и хотя видовой состав был очень разнообразным, но окунь всё-таки преобладал. Потом к нам пришли бобры... Откуда взялась эта нечисть, не знаю, но появились они сразу на многих реках и в большом количестве. Популяция окуня резко сократилась, в уловах стал преобладать елец, чаще стала попадаться плотва (сорога по-нашему), причём очень неплохих размеров. Стал подниматься в эти речушки подлещик, конечно ловится он не так часто, как хотелось бы, но всё-таки ловится. Найти место для рыбалки на таких реках очень просто, ямы и плёсы резко отличаются шириной от основного русла и не заметить их просто невозможно. Как уже говорил, берега, обильно заросшие тальником, и прибрежная зона очень закоряжена. Конечно, рыба не стоит под каждым кустом, её ещё нужно поискать. Искать места стоянки рыбы лучше по первому льду, и найдя такое место, можно наведываться сюда много раз в течение сезона, и рыба там будет всегда. Обязательно проверяю широкие прямые участки реки с высокими берегами, часто в таких местах течение очень медленное, и глубина почти под самым берегом бывает около двух-трёх метров. Очень интересны в плане рыбалки подмытые и съехавшие в воду при весеннем разливе куски берега, на торчащие в

воде коряги течением наносит разный мусор, ветки и т.п., образуются заторы коряжника, в которых и держится рыба. Также проверяю всегда ямки перед и после перекатов, эти места наиболее уловистые в феврале – начале марта, самое тяжёлое время для таких речушек – глухозимье. Рыба в это время очень вялая и надо очень постараться, чтобы уговорить её на поклёвку. Очень интересны места, где микро-речки впадают в малые реки, или места слияния микро-речек.

Найдя интересное место, сверлю пять-семь лунок и даю им отстояться минут десять-пятнадцать. Лунки не очищаю от шуги, а делаю небольшое отверстие веточкой, или черпаком, облавливать начинаю с самой нижней по течению. Опускаю мормышку до дна и делаю несколько шевелений и постукиваний о дно, и небольшой подъём сантиметров на 10-15 от дна с мелкой и плавной игрой. Если поклёвки не последовало, опять опускаю на дно и с частой и резкой игрой, делаю довольно активный подъём примерно на метр от дна, мои знакомые называют такую игру дурной, в таком темпе делаю три проводки, потом очень активная игра с медленным подъёмом. Делаю это для того, чтобы привлечь рыбу с дальнего расстояния. Потом кладу мормышку на дно и де-



лаю паузу с полминуты, и начинаю медленный подъём с плавными покачиваниями, в конце каждого подъёма делаю небольшую паузу. Часто именно на этих паузах хватает сорожка и осторожно трогает мормышку подлещик. Если поклёвка сорожки это хорошо заметный подъём кивка и после подсечки она чаще всего оказывается на крючке, то подлещик едва заметно трогает, и подсекать после такой поклёвки бесполезно. Тогда я начинаю медленно играть на опускании и чаще всего подлещик реагирует на это уверенной с сильным загибом кивка поклёвкой. Подлещик в таких речушках держится в тех же местах, что и крупный окунь, чаще всего это закоряженные ямки с глубиной от двух метров и практически без течения. И рыбалка

в таких местах довольно интересная, никогда не знаешь кто сейчас попадётся.

Случаются там же и поклёвки карася, правда бывает такое довольно редко. Карась в таких речушках очень сильный и «круглый», одинакового размера, что в длину, что в ширину, и вывести такого увальня одно удовольствие. На каждой лунке я делаю пять-десять проводок, с разной скоростью подъёма, темпом и частотой игры, довольно часто играю на спуске. Обычно если под лункой есть рыба, она сразу реагирует на мормышку. Не знаю почему многие безмотыльщики не уделяют такому способу должного внимания, но именно игра на спуске часто выручает, когда на другую игру рыба не реагирует. А при ловле на мормышки с подвесными крючками такая игра по моему просто необходима.

Не советую долго задерживаться на одной лунке, если после серии проводок поклёвок не последовало, то перехожу на следующую. Даже если на лунке были поклёвки и ловилась рыба, то лунку нужно оставить сразу же, как только поклёвки стали редкие и неуверенные. Лучше дать ей немного отдохнуть и обловить её немного позднее, и желательно другой мормышкой. Иногда это не приносит результата, рыба продолжает поклёвывать, тюкает, но не засе-





СВОИМИ КЛЕШНЯМИ / Евгений КАСИМОВ aka снайпер

кается. В таких случаях у меня есть несколько способов как её наказать. Если поклевка произошла в 10-15 сантиметрах от дна, я обычно сразу бросаю мормышку на дно и начинаю шевелить, как будто букашка пытается зарыться в грунт, и рыба частенько пытается её съесть. Если сантиметрах в 30 от дна, то начинаю очень активный подъём с частой игрой, имитируя букашку, пытающуюся убежать. Если же поклевка произошла в конце проводки, то начинаю плавно и медленно опускать ко дну, без игры с небольшими остановочками, имитируя раненую букашку, которая медленно тонет.

Очень увлекательна на микроречках ловля ельца. У нас он двух видов: есть обычный елец, и есть так называемый чебак, отличить их довольно легко. У чебака грудные, анальный и хвостовой плавники красного цвета. Елец достигает на таких речушках вполне приличных размеров, средний вес этих рыбёшек обычно 80-100 г, но бывают и более крупные экземпляры. Самых крупных я ловил на откровен-

ном меляке, где воды подо льдом всего 10-15 сантиметров, и немного тянет течение. Самое интересное, что, привлекала его очень активная игра, с быстрым подъёмом, и когда высота подъёма доходила высоты сантиметров в 30 от дна, следовала поклевка. То есть елец заходил за мормышкой в лунку и хватал её, при этом настолько упорно сопротивлялся после подсечки, что разворачивался в лунке и выходил из неё вперёд хвостом. Последнее время в таких местах стал использовать планирующие мормышки.

При опускании резко бросаю мормышку на дно, благодаря своей форме и небольшому течению, она уходит в сторону от лунки. И начинаю довольно активно играть с медленным подъёмом, поклевки чаще всего происходят, пока мормышка шевелясь продвигается по дну. Помимо мелких мест, ельцу нравятся небольшие ямки с обраткой и глубиной около 2-3 метров, правда в таких местах стоит в основном мелкий и средний ельчик. Также нравится

стоячей воды и течения, если глубины в таких местах до трёх метров, часто там же попадает сорожка. Неплохо эта рыбёшка отзывается на прикормку, специально я её не кормлю. Обычно проверяю закормленные и брошенные лунки местных рыболовов, которые ловили на тесто. Кормят они в основном сухой панировкой и сырым пшеном, именно на таких лунках лучше всего работают мормышки, оснащённые жёлтым бисером. Ну а так как кормят они сверху, то и рыба реагирует лучше всего на игру при опускании.

Что мне нравится в таких речках – это то, что никогда не знаешь, какая рыба тебе попадётся на следующей лунке, до того многообразен видовой состав, часто речушки одаривают небольшими бонусами: шурёнком или небольшим налимчиком, окунем-горбачём под килограмм, или бронзовым увальнем-карасём, вполне приличным по местным меркам подлещиком, или красавцем язём. Вкупе с тишиной, малолюдностью и свежим воздухом, после таких рыбалок получаешь огромный заряд бодрости и положительных эмоций.



ельцу стоять в тех местах, где летом были заросли кувшинок, по самому краю, на границе



Увесистый подарок от небольшой речушки



Никогда не знаешь, какая рыба попадет следующей



По принципу барашка

Гребенка для фидера, и не только

Интернет наполнен большим количеством различных конструкций подставок и гребенок для фидера, сделанных из подручных материалов. Нисколько не претендуя на оригинальность своей конструкции гребенки, я постарался при её разработке создать прочное, надежное и удобное изделие, которое можно будет смело использовать в качестве подставки не только для фидера, но так же для махового и штекерного удилища.

Полотно гребенки сделано из туристического коврика, что позволяет смело бросать на него как фидерное, так и маховое удилище, не боясь их поломки от удара о гребенку.

Основание гребенки упрочнено, чтобы оно выдержало вес даже штекерного удилища.

Предусмотрена возможность плавной регулировки продольного наклона гребенки в небольших пределах: плюс-минус 15 градусов.

Предусмотрена возможность плавной регулировки с фиксацией позиции гребенки в горизонтальной плоскости на 360 градусов.

Гребенку можно крепить как на одиночную телескопическую стойку, так и на трипод.

В качестве основы для гребенки я использовал пластмассовый профиль, который применяется в качестве окантовки периметра пластиковых панелей при их монтаже на стенах, или потолке (Фото 1).

Чтобы придать большую жесткость этому каркасу, я вклеил внутрь на дно профиля отрезанную полоску плексигласа, как на Фото 2. Можно вклеить ровный стальной прут диаметром от 5 до 7 мм.

Фото 1



Фото 2



Фото 3

Из куска плексигласа в 1 см толщиной вырезал небольшую трапецию, высотой, равной высоте низкого бортика профиля, как на Фото 3. В качестве клея я везде использовал силиконовый герметик, как на Фото 4. Этот «Момент Гермент – Силикон премиум» обладает просто потрясающей клеящей способностью и к тому же он пластичен, а значит, не будет трескаться ни при небольших деформациях изделия, ни на морозе, и гребенка будет исправно служить в любое время года с любым удилищем.

Трапецию вклеил строго по центру внутрь профиля, как на Фото 5. Через эту трапецию будет просверлено отверстие для создания крепежного узла всей конструкции. Крепеж для гребенки будет прикручен болтом М5 с барашком и гайкой внутри его, которые видны на переднем плане этого же фото.

Отрезаем полосу от туристического коврика по длине профиля и высотой 5-6 см. В ниж-

Фото 4



Фото 5



ней части полосы, которую будем вклеивать в внутрь профиля, вырезаем трапецию, повторяющую контур трапеции из плексигласа. После этого вклеиваем полосу коврика внутрь профиля, как на Фото 6.

Теперь займемся изготовлением крепежа для гребенки.

Я взял обычный не длинный болт М10 шаг 1,5 и на наждачном круге (можно болгаркой) обточил головку болта так, как показано на Фото 7. и Фото 8. Хорошо заметно, что головка болта обточена с обеих сторон не одинаково. Это сделано специально, чтобы к более длинной проточке прикладывался профиль гребенки, а в короткую проточку упиралась шестигранная головка фиксирующего болтика с резьбой М5. Причем эта головка не должна вращаться в проточке при закручивании фиксирующего барашка.

После обточки болта сверлим на образовавшейся плоскости сквозное отверстие диаметром 6 мм, как на Фото 7.

Затем, приложив длинную проточку на болте к середине профиля, внутри которого находится плексигласовая трапеция, размечаем центр

Фото 6



Фото 7



Фото 8

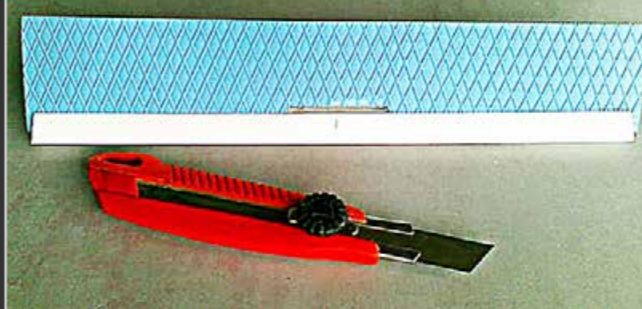
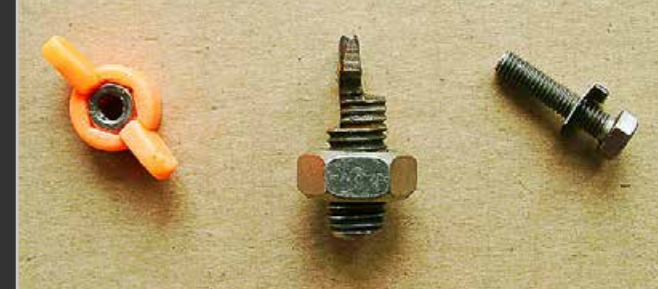

будущего отверстия и сверлим его диаметром 6 мм.

Следующим этапом станет разметка вклеенной полосы коврика на равные промежутки, чтобы вырезать в ней конусные углубления, куда будет класться и фиксироваться от смещения удилище. Чтобы леска фидера не прижималась бланком в любом фиксирующем углублении гребенки, нужно прорезать в каждом из них дополнительные узкие щели на глубину 3-5



Фото 9



СВОИМИ КЛЕШНЯМИ / Игорь ЧЕБОРЮКОВ aka Egor

Фото 10



мм, как на детальном Фото 9 и общем Фото 12. Теперь ничто не будет мешать подмотке лески катушкой после укладки фидера на гребенку.

Осталось собрать крепежный узел как на Фото 9 и Фото 10. Металлическая квадратная шайба на Фото 9 с загнутой нижней поверхностью дополнительно фиксирует головку болта от проворачивания в момент затяжки барашка.

68

Фото 11



В итоге мы получили крепеж с возможностью небольшой регулировки наклона гребенки в вертикальной плоскости. Иногда такой наклон очень нужен и весьма полезен, особенно при ловле на фидер, когда одиночная телескопическая стойка воткнута в берег под небольшим углом и гребенку нужно расположить строго горизонтально. На Фото 11 показан наклон

Фото 12

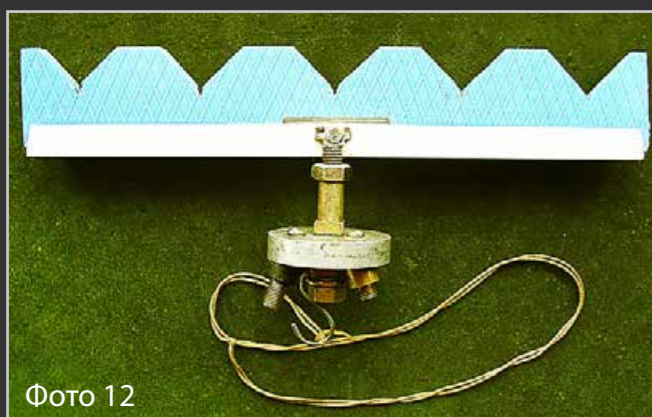

гребенки влево и вправо. Усилия затяжки барашка вполне достаточно, чтобы надежно удерживать гребенку в любом, горизонтальном, или наклонном положении.

Общий вид гребенки в сборе с триподом показан на Фото 12.

На Фото 13 показан общий вид гребенки на триподе, а на Фото 14 эта же гребенка на триподе, на которую положен штекер при ловле на канале. Тяжелый штекер желателно класть в вырезы гребенки поближе к центру, иначе общий центр тяжести стойки трипода сместится и вся конструкция будет иметь меньшую устойчивость. 

Фото 13



Фото 14



Всероссийская специализированная выставка

ТУРИСТ. ОХОТНИК. РЫБОЛОВ 2013



- ВЫСТАВКА-ПРОДАЖА ТОВАРОВ ДЛЯ ТУРИСТА, ОХОТНИКА И РЫБОЛОВА
- ПРЕЗЕНТАЦИИ РОССИЙСКИХ И ЗАРУБЕЖНЫХ КОМПАНИЙ
- МАСТЕР-КЛАССЫ ОТ РЫБОЛОВОВ-ПРОФЕССИОНАЛОВ ПО ЛОВЛЕ НА СПИНИНГ



Организатор



(8442) 55-13-16
www.volgogradexpo.ru

Генеральный партнер выставки



Генеральный информационный партнер



Генеральный интернет-партнер



4-7 АПРЕЛЯ

ВОЛГОГРАД ЭКСПОЦЕНТР

69



В ожидании жидкой воды...

Тренируем свинцовое терпение, огружаем правильные кормушки

Давно хотел попробовать сделать кустарным способом форму для литья грузов к кормушкам, которая была бы элементарна в изготовлении, не требовала большой механизации и давала приемлемый результат. Но как-то не попадалось подходящего материала. Но вот недавно, прогуливаясь по рынку, увидел у старьевщика симпатичные пластинки из фторопласта. После небольшого торга и за симво-

мером 40x80x5мм и кое-какой инструмент бытового назначения. Задача – получение грузов для кормушки различного веса с минимальными затратами. Поскольку возможности фрезерования на определенную глубину в домашних условиях, как правило, нет, то форму кормушки будем получать выпиливанием соответствующего профиля в пластинах.

Приступаем. Для начала необходимо опреде-



Рис. 1. Груз 50 граммов.

лические деньги я стал обладателем полдюжины пластинок и пары брусков фторопласта. Итак, в наличии: 6 пластинок фторопласта раз-

литься с желаемой массой изделия. В исходных данных есть размер контейнера кормушки (у меня 50 мм), толщина листа 5 мм. Комфортные веса и размеры каждый для себя опреде-

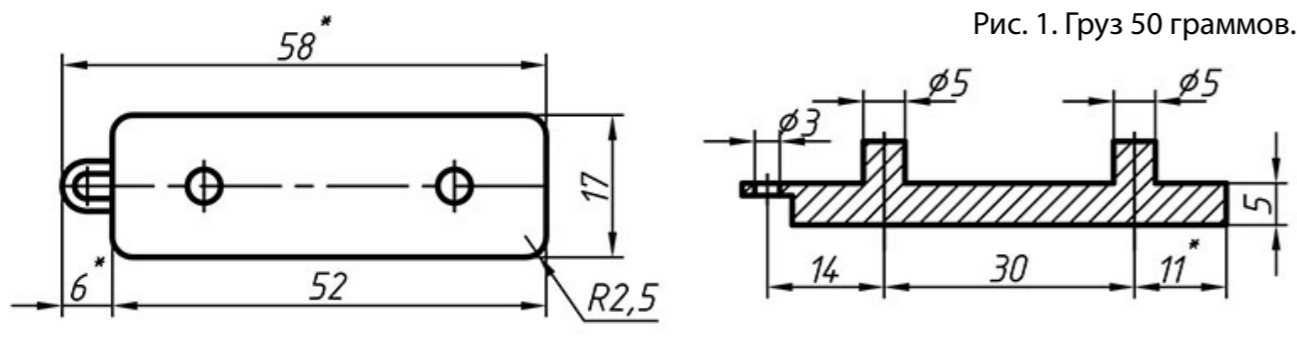

Рис. 2. Отверстия для позиционирования.



Рис. 3. Пластинка 2.

ляет сам. Для моего фидера и моих условий ловли 50-100 граммов, от этого и пляшем. Груз в 50 граммов будет иметь размер 52x17x5мм. Соответственно 100 граммов 52x17x10мм. Промежуточные результаты можно получить, уменьшив форму в два раза, то есть 26x17x5мм. Комбинируя пластинки, получаем неплохой набор весов в 50, 75, 100 и 125 граммов.

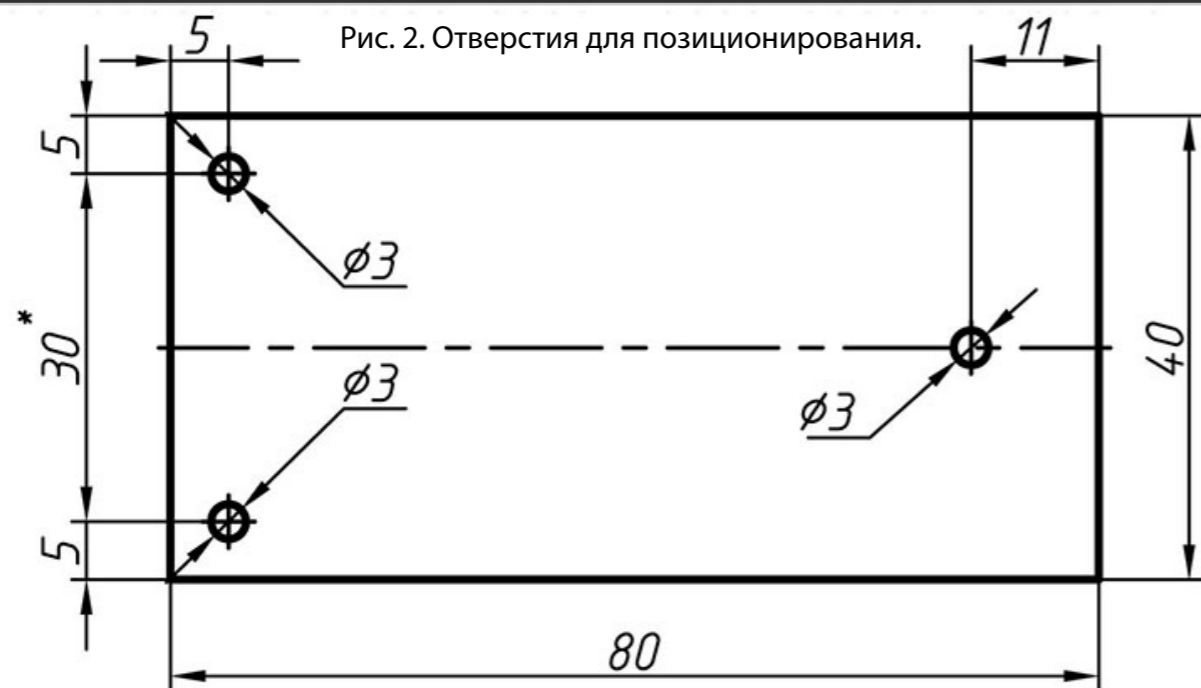
Для крепления контейнера к кормушке будем использовать метод расклепки, для этого в форме предусмотрим штырьки диаметром 5 мм, которые и будут расклепываться в процессе крепления. Ушко для лески будет закладным, из проволоки диаметром 1-2 мм (рисунок 1).

Определившись с размерами, можно переходить к изготовлению. Для удобства позиционирования и закрепления закладного ушка понадобятся 3 отверстия диаметром 3 мм (Рисунок 2). Размечаем отверстие на осевой линии и 2 отверстия с отступом 5 мм. Желательно все пластинки сверлить одним пакетом за одну установку. Для этого хорошо подходит приспособление для вертикального зажима электродрели (или вертикально сверлильный станок). Теперь имеет смысл промаркировать все пластинки, чтобы впоследствии не путать лицевую и обратную сторону. Я просто взял сверло и

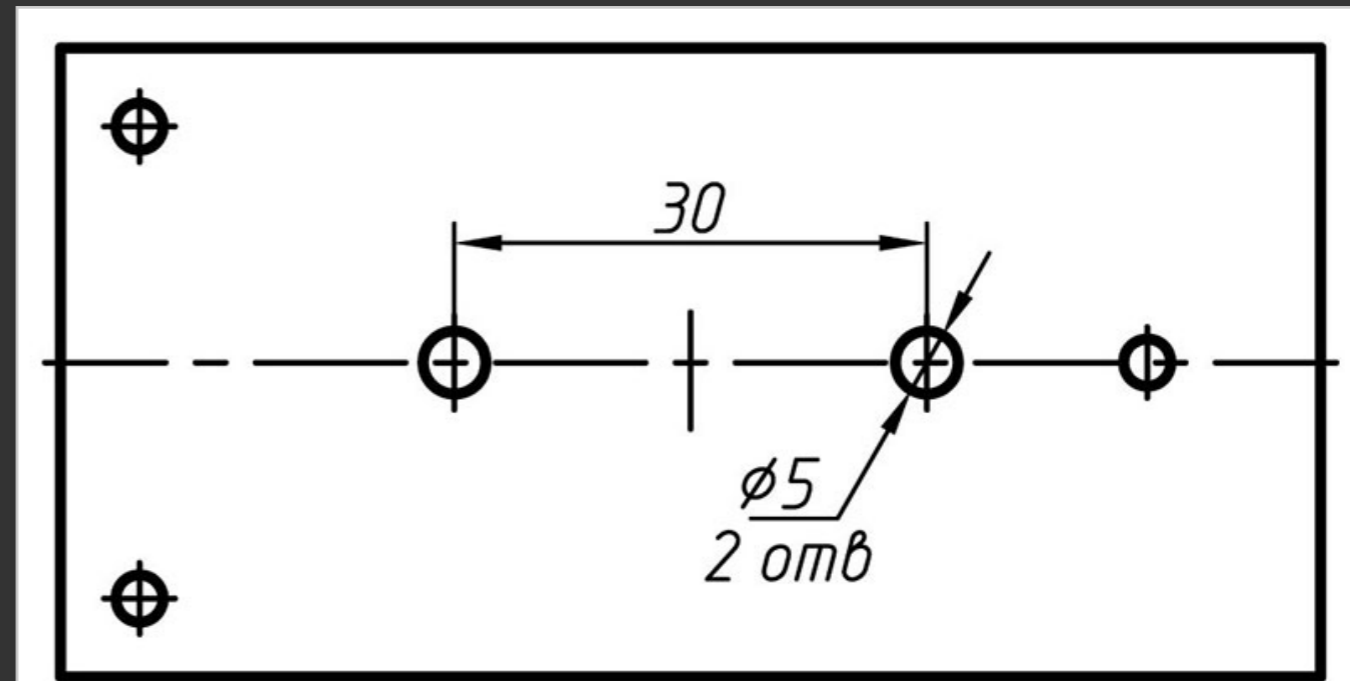
пометил пластинки с одной стороны небольшой выемкой.

Откладываем в сторону первую и последнюю пластинку, до начала литья они не понадобятся.

На второй пластинке (Рисунок 3) сверлим 2 отверстия диаметром 5 мм. Разметку удобнее вести от центра пластинки.

Далее самое важное: изготовление формирующих частей. Размечаем и сверлим 4 отверстия диаметром 5 мм сразу в двух пластинках (рисунок 4), так же размечаем границы выборки. Потом простым ручным лобзиком с небольшим припуском вырезаем прямоугольник и обрабатываем напильником сразу две пластинки в нужный нам размер. Для удобства пластинки можно скрепить винтами М3.

С пластинкой 5 (рисунок 5) поступаем аналогично.

Самое важное в изготовлении, чтобы средняя пластинка не оказалась уже крайних. В противном случае снятие ее с отливки вызовет серьезные затруднения.

После завершения доводки остается только сделать отверстие для литья и немного обработать центральное отверстие второй пластинки, для удобства закладывания проволочного ушка.



Рис. 4. Пластины 3-4.

Для этого сверлом 5-6 мм углубляем центральное отверстие на 1,5-2 мм и немного обрабатываем ножом пазы для проволоки. Литейное отверстие прорезаем простой ножовкой по металлу или лобзиком (Рисунок 6). После выпиливания пластинка скорее всего деформируется, но это компенсируется при сборке на фиксаторы.

На этом изготовление можно считать законченным.

Для литья грузов понадобятся 3 фиксатора диаметром 3 мм (можно использовать зачищенный электрод, сверла или даже гвозди) струбцина и проволочные скобки U-образной формы с разведенными концами. Подробно

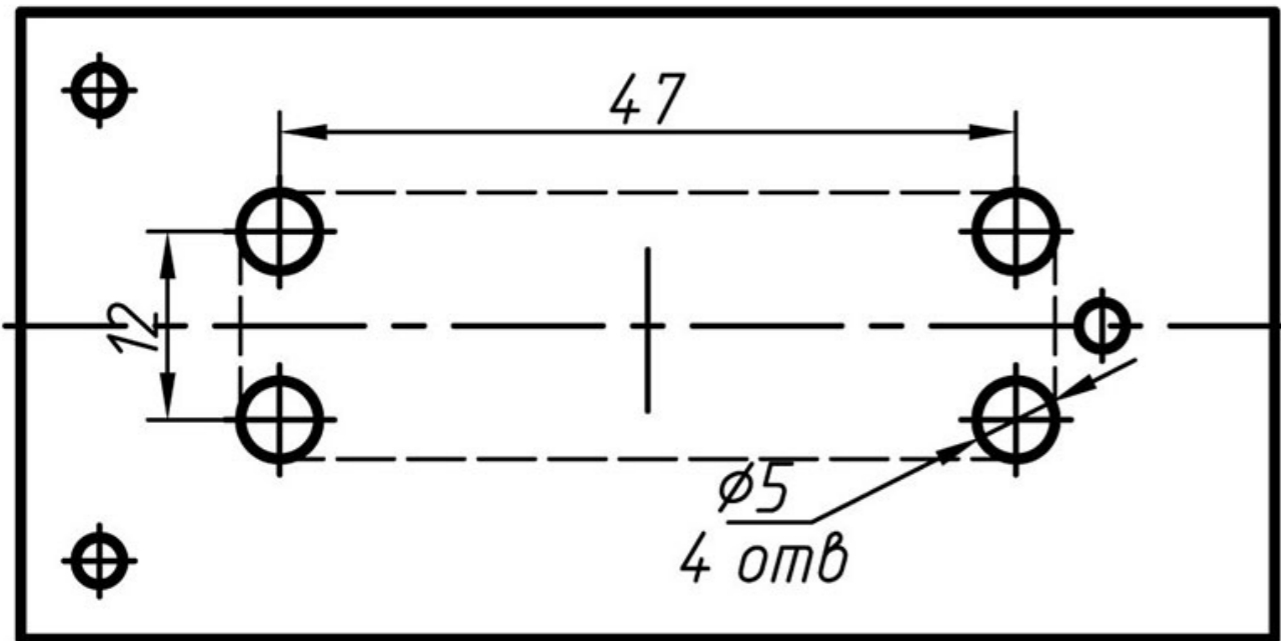

Рис. 6. Доработка пластинки.

рассматривать процесс литья не буду, замечу только, что фторопласт долго отводит тепло, поэтому процесс застывания отливки значительно дольше, чем в алюминиевой форме, зато выход годного гораздо выше.

После предварительного застывания вынимаем отливку из формы, откусываем прибыль, расклепываем место реза молотком и переходим к отливке следующего груза.

Итак, если все сделано правильно, получаем готовые грузы. Вес удачно совпадает с расчетным, с небольшим припуском в +/- 2 грамма. Переходим к сборке. Нарезаем пластик полосками шириной 50-52 мм, разрезаем на нужную нам длину (желаемый диаметр контейнера умножаем на 3,14 и прибавляем припуск на крепеж), размечаем и пробиваем отверстия под крепеж, а так же два отверстия по центру,

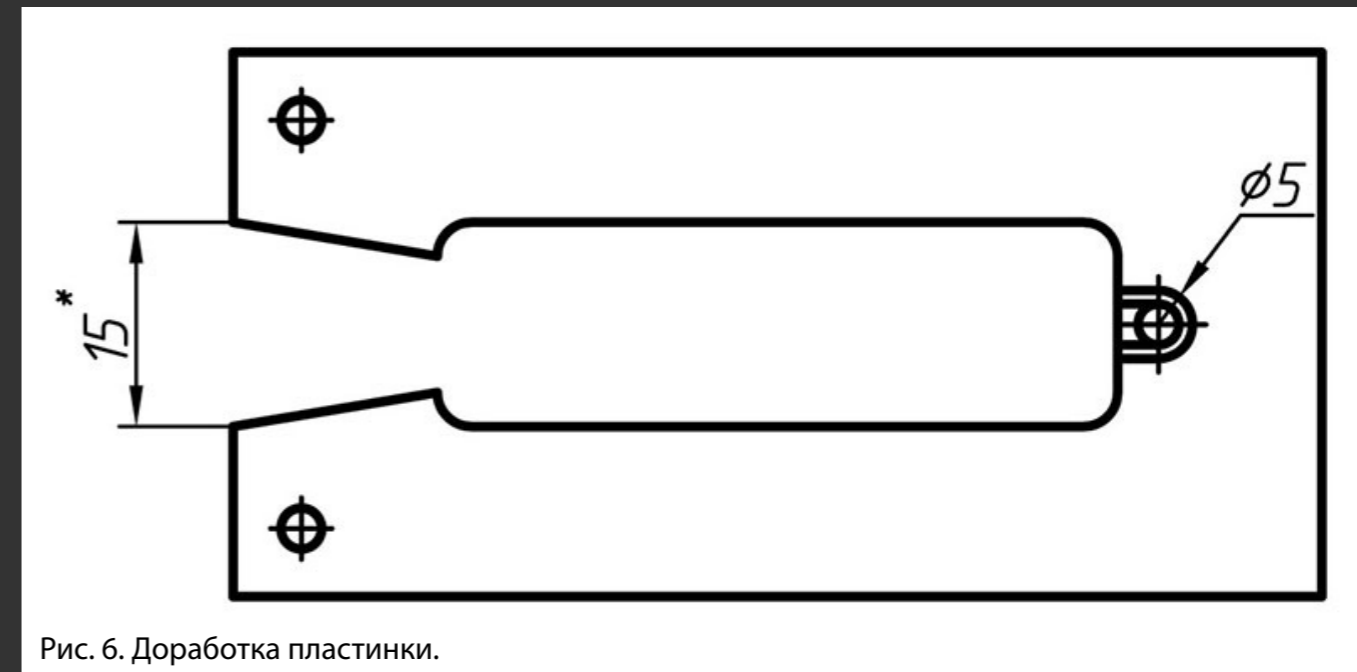
Форма в тисках

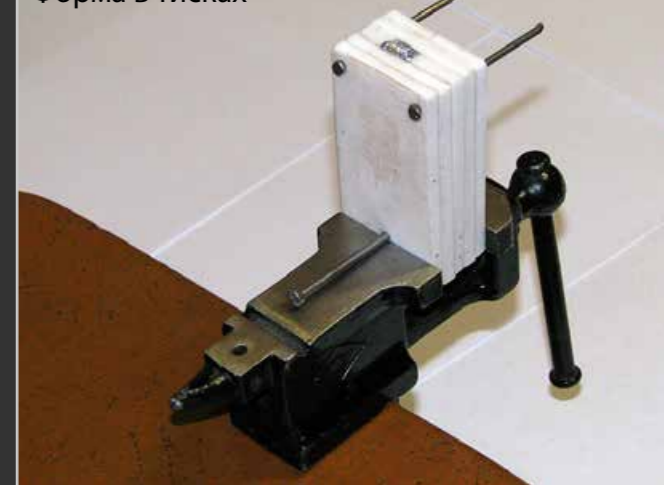

через которые будем расклепывать штырьки (рисунок 7).

Сборка. Располагаем наш груз на прокладочной доске, на штыри надеваем корпус кон-



Рис. 5. Пластина 5.



Готовая форм

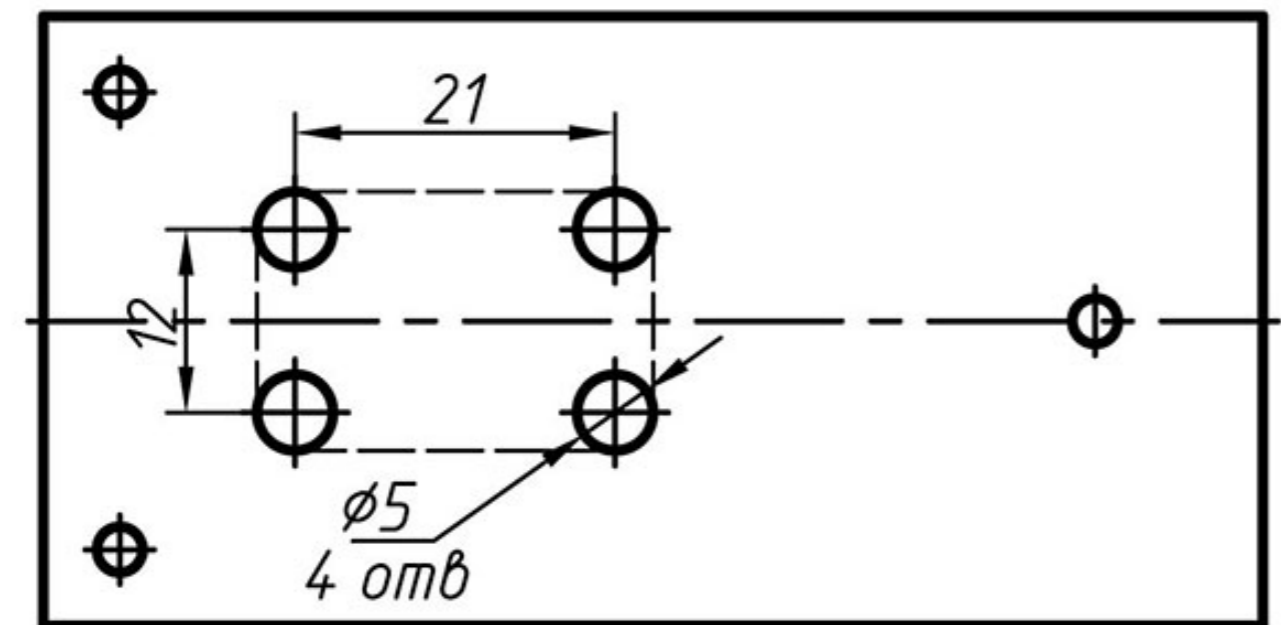
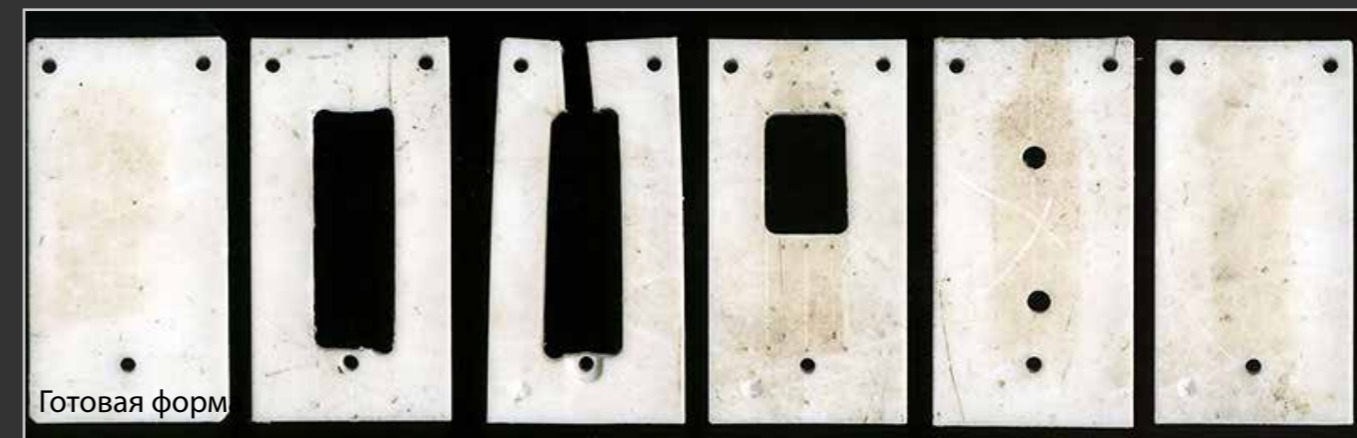

Готовые груза



тейнера, для улучшения качества сборки на штыри надеваем обыкновенные шайбы 5 мм. Через верхнее отверстие делаем 1-2 несильных удара. Смотрим результат, при необходимости поправляем корпус и дорасклепываем парой ударов. Со второй стороны поступаем аналогично. Важно: заготовка корпуса должна быть установлена полностью и правильно, на оба шипа, иначе впоследствии ее будет очень трудно поправить. После этого, по необходимости, пробиваем (прожигаем) еще илотверстия и зачищаем заусенцы.

В общем, поставленная задача достигнута. Затраты минимальны. Результат вполне приличен.

Стоит заметить: все работы со свинцом следует проводить на улице или очень хорошо проветриваемом помещении или на открытом воздухе.



Готовые кормушки





ЛИРИКА / Александр НЕСТЁРКИН aka UnSUB

Через тернии – к везению

Долгие годы могут пройти, пока не клюнет что-то нужное

Печальный опыт забыть трудно. С детства бо-
лея летней рыбалкой – сначала поплавком, по-
том фидером – к зимней, однако, испытывал
весьма двойные чувства. Первый зимний поход
состоялся лет в 10, естественно, под контролем
родителей. Отец желал приобщить отрока к та-
инству зимнего лова, а мать желала, чтобы сын
себе на радостях что-нибудь не отморозил. В
результате на мне собрался безумный симби-
оз всех зимних вещей, имеющихся в доме, обе-
щавшие мне несравненный комфорт и тепло.
Наш дуэт выдвинулся на озеро Преслино, среди
местных рыбаков переименованное почему-то
в банальную Пресню. Еще горели ночные фо-
нари, подпирая иссиня-черное небо, хрустел
под ногами промороженный снег, а я, шумно

пыхтя в колючий шарф и оставляя на нем свое
замерзающее дыхание, бодро шагал за отцом,
представляя невероятные трофеи и пережи-
вая, как я буду протаскивать их в такую малень-
кую лунку.

Впереди лежал захватывающий путь киломе-
тра в 3, с препятствиями в виде спуска с горы
к реке и перехода через реку в районе так на-
зываемого «лягушатника». Путь к озеру занял
добрых полтора часа. Ящик, который я нес,
перекочевал к отцу, и, в конце концов, трясясь
от нетерпения, я ступил на озерный лёд. Пара
десятков человек были разбросаны по всему
озеру, недолго походив, мы примкнули к не-
большой кучке рыбаков. Отец, присев на ящик,
закурил, и, загадочно улыбаясь, протянул мне

самодельный, выкрашенный в светло-голубой
цвет, бур.

Как это легко со стороны! Вжик, и бур жадно
вгрызается в лёд, исчезает в перемолотой шуге
шнек, слышится характерный «брууум», и бур
выдергивается из готовой лунки, разбрасывая
вокруг себя мелкую поверженную снежно-ле-
дяную жижу.

Но как это легко со стороны! Я же, сопя, пыхтя,
в сползшем носке, в потной от натуги шапке,
яростно (как казалось мне) наваливался обеи-
ми руками на ручки бура, но он лишь жалобно
скрипел, периодически мертво застревая во
льду.

Докурив, отец сжалился, добурил зачатки лун-
ки, выгреб мокрую шугу, из баночки высыпал
в лунку ароматных сухарей. Я, потихоньку от-
ходя от поражения с буром, с интересом на-
блюдал за его действиями. Насадив мотылька,
отец опустил мормышку в лунку, объяснил как
нужно играть сторожком, и наконец, вручил
мне удочку.

Вот оно! Чуть не высунув язык от волнения, я

принялся за великое действо игры мормыш-
кой. Вверх, вниз. побыстрее! Вот тут надо при-
тормозить, а тут пошевелить, как будто это не
холодная железяка, а вкусная букашка. Сейчас
я положу её на дно, и медленно потяну, и обя-
зательно её схватит самая юркая рыбешка...

Запал начал иссякать через пару часов. Отец
периодически подходил, меняя мне мотылей
и наливая из термоса горячего чая. К слову,
клевало плохо у всех вокруг, но меня это тогда
мало интересовало.

Вторая попытка состоялась лет в 18. Всё тоже
Преслино, тот же голубой бур и ваш возмужав-
ший слуга в компании товарищей. В комплекте
прилагались здоровые самодельные санки, на
которые водрузились все ящики. Впрягались в
них по двое, свободные же товарищи перио-
дически пытались безуспешно прибавить свой
вес к этой конструкции, щедро одариваемые
тумаками. Таким гуртом, с шутками и смехом,
добрели до озера. Из одного ящика появилась
бутылка водки, мороженое сало с лучком, чер-
ный хлеб. День предстоял веселый, но не тут-

76



Впереди лежал захватывающий путь километра в три...

77





ЛИРИКА / Александр НЕСТЁРКИН aka UnSUB

то было. Через пару часов поднялся безумный ветер, несущий мелкую снежную пыль и продувающий до мозга костей. Попытки соорудить сначала из снега, потом из санок некую защиту увенчались крахом. Сцену пути назад можно было включить в какой-нибудь малобюджетный фильм-апокалипсис. Задуваемые снегом, с ненавистными санками в придачу, утопая по колено в снегу, с красными от ветра лицами, мы вернулись домой и весь вечер отогревались в бане.

Прошло больше 10 лет. Смуту внес дядька жены, помешанный на зимней рыбалке. Так красочно, со всеми подробностями рассказывая о прелестях зимнего лова, он растеребил все, что можно, в моей рыбацкой душе. Контрольным выстрелом оказался подаренный им зимний комбинезон и тулуп. У одного из друзей нашлись лишние зимние чуни, желание и время, и вот, на новогодний сочельник вдвоем мы ступили на лед Оки. Ловля на течении с отводом принесла несколько сопичек, а на мормышку позарился небольшой щурок.

Воодушевленный, я подбил на это дело отца, и вот, ранним утром 13-го января, с цифрой -13 на градуснике авто наше трио выступило навстречу рыбацкому счастью. Местом лова

была выбрана небольшая речушка Пара, изобилующая крутыми поворотами, затонами и старицами. Облюбовали с утра один из стоячих затонов, засверлили. Начинаясь обычный зимний день, огромный красный шар солнца, высунувшись было из-за горизонта, тут же спрятался в дымке облаков, освещая все неярким холодным светом. Через полчаса на льду появляются еще несколько человек, и вскоре нас обступил частокол из жерлиц и других рыболовов.

Глубина порядка полтора метра. Небольшая «балалайка» оснащена черной мормышкой-капелькой с парой ярких бусинок на цевье. Пара мотылей, мормышка ложится на дно, и быстрой игрой поднимается вверх, в нескольких сантиметрах от дна практически 100% следует поклевка. Клюет исключительно наноплотва, очень много сходов, часто у самой лунки, причем даже чуть пожеванный мотыль резко теряет гастрономические качества в глазах рыбешек. Наигравшись вдоволь, решаем попробовать себя на течении. Поднявшись вверх по речушке, по изрезанной лыжами тропке, выходим к очень крутому повороту, буквально расстрелянному лунками. С наружной стороны поворота речка примыкает к небольшому за-

тончику, саму речушку разрезает на две струи небольшой островок, поросший деревьями с изгрызанной зайцами корой.

Течение сильное. Засверливаясь в разных местах, попадаешь то на глубину под 4 метра, то на меляк в 1,5-2. Струю крутит подо льдом, и угадать рельеф дна очень тяжело. Ставлю наобум. На конце тяжелая черная мормышка, очень похожая на популярный чёртик, но с одним крючком, чуть выше – длинный, петля в петлю, отвод с крючком. Насадка – пучок мотыля. Оснастка опускается до дна и периодически играет. Отец с такой же оснасткой садится левее, друг с мормышкой обсверливает берега в поисках окуня.

Проходит пара часов. Поклевки нет ни у кого. Сидеть надоедает, беру «балалайку» с мормышкой, и начинаю в затончике обходить лунки, оставляемые другом. Глубина не более метра, периодически поклевывают мелкие окушки, затончик медленно, но верно оккупирется новыми рыболовами. В таком темпе проходит час, перекусываем бутербродами с кофе из термоса. Время переваливает за полдень, решаем ненадолго вернуться в старый затон перед отъездом. Сворачиваю «балалайку» и иду к оставленной на течении удочке. И не нахожу. Старые лунки еще больше сбивают с толку, чувствую, что оставлял где-то здесь – но удочки нет. В недоумении топчусь на небольшом пятнышке, и вдруг, присмотревшись, в одной из лунок замечаю торчащую наподобие поплавка белую пенопластовую ручку! Ничего не понимая, скидываю рукавицы, вынимаю удочку из воды и начинаю выбирать леску. Выбираю метра полтора, не встречая никакого сопротивления, и вдруг неожиданно следует сильный удар, и вся выбранная леска моментально исчезает в лунке.

Адреналин жуткий, забываешь о морозе, о мерзнувших пальцах. Встаю у лунки на колени и медленно начинаю выбирать леску из лунки. На этот раз выбираю больше, но результат тот же – подойдя к лунке без сильного сопротивления, соперник разворачивается и дает дёру, утаскивая за собой всю выбранную ранее леску, оставляя на пальцах намерзший на леске ледок. После нескольких попыток получает-

ся подвести рыбу прямо к лунке, вижу в воде то отливающий золотом бок, то ярко красные плавники. Поднимаю голову и кричу на весь затон другу, в надежде что он богат багориком. В ответ слышу что-то нечленораздельное, и вижу пару десятков глаз, оторвавшихся от своих сторожков.

Все идет по одному сценарию – как только подвожу рыбу к лунке, та сначала встает поперек, а потом дергает на глубину. Думаю, стоит сказать спасибо летним фидерным лещам – при малейших попытках сразу стравливаю леску.

И вот она – ПОБЕДА! В очередной раз подвожу заметно уставшую рыбу к лунке, она проскакивает в неё, и я, пальцем поддев под жабру, выкидываю её на лёд. Подходит отец и друг, спешат с затона несколько незнакомых рыбаков. Трофей тяжело переваливается по льду.

– Головлё! – изрекает один из рыбаков, завистливо чмокает и возвращается к своим лункам.

И пускай это везение чистой воды. Впереди еще почти два месяца, теплый комбинезон и чуни друга. И полное отсутствие суеверия.



Головлё!



...и полное отсутствие суеверия!





ЛИРИКА / Игорь ЧЕБОРЮКОВ aka Egor

Тактика боя

Жерех как на ладони

Семейный палаточный отдых на берегу, да еще в компании единомышленников – что может быть лучше! Был только единственный недостаток. Наши жены с детьми наотрез отказывались оставаться одни в часы нашей спиннинговой рыбалки, поэтому приходилось по очереди оставаться на сторожевое дежурство. Причины для беспокойства в общем-то были. В семидесятые годы прибрежные дикие леса Можайского водохранилища нередко посещали стада диких кабанов. А однажды Сашке пришлось даже сидеть на березе, спасаясь от потревоженного хрюка, которого мы спугнули в кустах вместе с выводком во время похода за грибами. Настал день и моего дежурства. Я ходил среди палаток и нудно канючил на свою несчастную судьбу. Жены ехидно подтрунива-

ли, а дети норовили поставить меня на четвереньки, чтобы сделать из меня ручного пони, или в крайнем случае козла. Погода была прямо на заказ и моя рыбацкая душа рвалась на воду, но женщины были неумолимы, и я сдулся покорившись жребью.

Чтобы хоть как-то смягчить мою горемычную долю, дамы сообщили, что каждый день у коряги рядом с берегом лупит здоровенный жерех. Палаточный городок стоял на высоком обрывистом берегу напротив деревни Бычково. С 10-метрового обрыва водоем был виден как на ладони, а прямо под обрывом плавал приотпленный здоровенный пень в 6 метрах от берега, зацепившись одним из корней за дно. По словам женщин, жерех бил каждый день три – четыре раза, почти всегда в одно и то же



время, - около 10 часов утра. Я натаскал воды, нарубил дров, подмел территорию и уже хотел спуститься со спиннингом к воде, но дамы нежно и решительно вынули спиннинг из моих рук, объяснив, что в случае чего – от меня не будет никакого толку, поскольку подняться от воды на бугор я быстро не смогу, а кабаны ждать уж точно не будут. Мне ничего не оставалось, как торчать на бугре и проклинать всё и вся. Я взял самодельный низенький табурет и сел, прислонившись к березе, на краю обрыва.

Солнце поднималось все выше, и его лучи все глубже проникали сквозь чистую воду. Вокруг плавающего пня крутилась приличная стайка уклеи и мелкой плотвы. Я тупо лупился на этот хоровод, завидуя своим друзьям, которые наверняка ловили судаков, и непременно крупных. И тут я вдруг понял, что случай предоставил мне уникальную возможность увидеть сверху бой жереха. Вода просвечивалась почти до самого дна и вся рыбка у плавучей коряги была видна, как в аквариуме. Я настро-

ился на ожидание и внимательно смотрел на стайку. Время шло, приближаясь к десяти часам.

Жерех появился неожиданно и совершенно не так, как я ожидал. Он медленно и грациозно плыл вдоль берега на расстоянии 12 – 15 метров. Это был просто красавец весом не менее 4-х килограммов. У меня зачесались ладони и завibriровали коленки. Я замер, боясь спугнуть его своим присутствием. Жерех прошел метров десять вдоль берега и коряги, развернулся, и, приблизившись на 1-2 метра, продефилировал в обратном направлении, затем снова развернулся, приблизившись еще на 1-2 метра. Он проводил разведку готовности своей столовой и наличия там еды. Еда безмятежно плавала вокруг пня, не замечая жереха. Проплывая очередной раз вдоль берега, он наконец попал в поле зрения резвящихся рыбешек. До пня оставалось 2-3 метра, и мелочь боязливо стала сбиваться поближе к пню. Ее движения стали нервными и настороженными.



ЛИРИКА / Игорь ЧЕБОРЮКОВ aka Egor

ми. Рыбешки прижались к пню со всех сторон, стараясь найти в нем свою защиту, как ребенок прячется у юбки матери. Вдруг поведение жереха резко изменилось. Его верхний плавник, до этого почти прижатый к спине, распрямился мощным парусом, а боковые плавники разошлись, как крылья. Он готовился к бою.

Я напрягся, как будто это мне предстояло осуществить охоту и не моргая смотрел на происходящее, боясь пропустить каждое движение. Впервые воочию я видел маневры беззубого хищника, о котором много знал и не раз ловил его на бой, но никогда не видел эту охоту так наглядно.

Жерех сделал короткую дугу недалеко от пня и стремительно бросился между пнем и берегом, проплыв в метре от коряги. Рыбешка в панике бросилась в рассыпную, но большая ее часть выскочила стайей из-за пня на открытую воду. Не останавливаясь, жерех сделал полукруг перед пнем со стороны открытой воды и вдруг

исчез в глубине. Все происходило очень стремительно, а я так и не понял, какую цель преследовал жерех. Удара не было. Стремительно проплывая между берегом и корягой, жерех не мог схватить рыбу, так как она прижималась к пню и располагалась на расстоянии полуметра от него. И тут я увидел блестящую в лучах солнца подводную молнию. Жерех летел под водой вертикально вверх в самую гущу сгрудившейся перед пнем рыбешки. У самой поверхности он лег на бок, резко развернулся головой вниз, и из воды вылетела огромная растопыренная лопата его хвоста. Последовал двойной удар мощного хвоста по поверхности воды и большие волны на мгноенье скрыли происходящее от моего взора. Я до боли в глазах пялился в воду, стараясь отыскать взглядом жереха. Он снова появился совершенно внезапно и опять снизу, но немного сбоку от места удара. Из-за ряби на воде я не мог различить состояние оглушенной рыбешки, а жерех завертел карусель вокруг места удара в полуметре от по-



верхности, с каждым оборотом сжимая кольцо вращения по спирали. Он был похож на собаку, гонящуюся за своим хвостом.

В некоторые моменты я видел его широко раскрытый рот, которым он цедил проходящую через него воду. Затем жерех нырнул и исчез с глаз. Через несколько минут немного поредевшая рыбешка успокоилась и больше ничего не напоминало о недавней атаке. Мои колени затекли на низком табурете, но я боялся шевельнуться, ожидая продолжение спектакля. Вскоре я снова увидел жереха, который полностью повторял свои начальные действия. Он все так же медленно проплывал вдоль берега, постепенно приближаясь к плавучей коряге, а затем повторил свой боевой маневр с ювелирной точностью. Было ясно, что эту столовую он изучил досконально и использовал ее на все 100. Проплывая между берегом и пнем, он выгонял рыбешку на открытую воду и тут же обогнув

стайку со стороны открытой воды на некоторое время сгонял ее в плотную кучу, которую атаковал точно в центр из глубины. После удара хвостом он делал 5 – 6 быстрых оборотов по спирали, подбирая оглушенную рыбу. Только теперь мне стало окончательно ясно, почему при ловле жереха на бой нужно максимально точно попасть блесной в место удара. Жерех всегда кружит несколько раз вокруг точки атаки и у спиннингиста есть несколько секунд, чтобы успеть забросить блесну в зону удара. И чем точнее заброс, тем больше шансов поймать пожалуй самую спортивную и осторожную рыбу.

Я встал, разогнув затекшие ноги, и подумал, что все-таки народная поговорка права. Лучше один раз увидеть, чем...

Этот день я больше не считал потерянными напрасно.





Филе рыбы, запеченное с овощами

Аппетитный рецепт для филе рыбы без вильчатых костей



Фото 1:

Ингредиенты (Фото 1):
Филе окуня, судака, сома, трески – 300 граммов
Морковь – 150 граммов
3 головки репчатого лука
Сметана – 200 граммов
Подсолнечное масло, соль, приправа для рыбы

Нарезаем полукольцами репчатый лук (Фото 2), натираем на крупной терке морковь. На дно сковороды наливаем немного подсолнечного масла, даем немного разогреться, выкладываем лук и морковь и начинаем обжаривать,



Фото 2



Фото 3

регулярно помешивая, чтобы не пригорело, до золотистого цвета (Фото 3).



Фото 4

Филе рыбы нарезаем на порционные куски шириной 5-6 см (Фото 4). Сбрызгиваем лимонным соком, чтобы отбить рыбный запах и чтобы филе не разваливалось на этапе жарки. Разогреваем сковороду. Обжариваем филе с обеих сторон в подсолнечном масле пример-



Фото 5

но по полминуты (Фото 5).

Включаем духовку на разогрев в режиме «верх-низ» при температуре 190-200 градусов.



Фото 6

В подготовленную для запекания емкость – стеклянную, эмалированную, тефлоновую – с высокими бортами выкладываем рядами поджаренное филе, оставляя небольшие (примерно 1 см) промежутки и запоминая, как примерно располагались куски (Фото 6). Слегка присали-



Фото 7

ваем сверху, если не солили в процессе жарки. Поджаренные лук с морковью выкладываем сверху на рыбу ровным слоем, чтобы закрыть



Фото 8

всю емкость целиком (Фото 7).

Для заправки смешиваем сметану с 1/3 чайной ложки соли, половиной чайной ложки лимон-



Фото 9



Фото 10



ного сока и рыбной приправой по вкусу (Фото 8). Распределяем по поверхности овощей равномерным слоем (Фото 9).

Закрываем сверху фольгой и ставим в духовку на 10 минут на средний или верхний уровень. Через 10 минут отключаем духовку, снимаем фольгу. Для образования золотистой корочки на сметане оставляем в духовке еще на 5 минут (Фото 10).

Вынимаем из духовки, накрываем фольгой и

Фото 11



даем остыть в течение 5 минут. Потом нарезаем на порционные кусочки (Фото 11).

Филе можно подать к столу горячим с рисом или картофелем в виде гарнира, можно остудить и подавать холодным в виде самостоятельного блюда.

Приятного аппетита!



Видеоприложение смотрите на видеоканале сайта salapin.ru

Готовое блюдо



ГЛАВНОЕ СОБЫТИЕ ГОДА ДЛЯ РЫБОЛОВОВ И ОХОТНИКОВ

Правительство Волгоградской области, Администрация Волгограда, Комитет охотничьего хозяйства и рыболовства Администрации Волгоградской области, ВЦ "Царицынская ярмарка"

4-7 апреля 2013

ВОЛГОГРАД, Дворец Спорта

VI межрегиональная специализированная выставка



ОХОТА и РЫБАЛКА

на Нижней Волге



www.zarexpo.ru

Выставочный центр "ЦАРИЦЫНСКАЯ ЯРМАРКА"
400005, Волгоград, пр. Ленина, 65
Тел./факс: (8442) 26-50-34, 23-44-88, e-mail: nastya@zarexpo.ru

