

SALAPIN.RU

magazine



**ТЕМА
НОМЕРА**

Отводной поводок

СНОВА О ПЛОСКОМ

стр. 16

ФИДЕР НА БОЛЬШИХ ПРИЛИВАХ

стр. 40

К НОГЕ!

стр. 76

РЫБАЛКА В СТИЛЕ «МИЛИТАРИ»

стр. 90



СОДЕРЖАНИЕ:

Конкурс детского рисунка
на рыболовную тематику



Дмитрий САЛАПИН aka Starnak

стр. 4

ВОЛЬНЫЕ
УПРАЖНЕНИЯ

Не простой, а отводной



Дмитрий САЛАПИН aka Starnak

стр. 8

ЛИЧНЫЙ
ОПЫТ

Снова о плоском



Александр НЕВЕЖИН aka NEVEZHIN

стр. 16

ПРАКТИКУМ

Невосполнимая потеря в
рядах «пингвинов»



Алексей ХРУЛЕВ aka Фидерал

стр. 26

ВЫУЧЕННЫЕ
УРОКИ

На крючке



Геннадий ГОЛОВАНОВ aka rubas

стр. 34

ВЫУЧЕННЫЕ
УРОКИ

Фидер на больших
приливах



matchangler.com, перевод Сергей
ОРЛОВ aka Арлы

стр. 40

С ЧУЖБИНЫ

Рыбалка на канале



matchangler.com, перевод Михаил
СИДОРЕНКО aka Zeus, Дмитрий
САЛАПИН aka Starnak

стр. 54

С ЧУЖБИНЫ

Пруд под прицелом



Андрей ЛААС aka Stalker13

стр. 66

ПРАКТИКУМ

**В погоне за уходящим
летом**



Евгений КРИШАВИЦКИЙ aka Rappye

стр. 70

ЕЩЕ НЕМНОГО
ЛЕТА

К ноге!



Андрей ЛААС aka Stalker13

стр. 76

СВОИМИ
КЛЕШНЯМИ

**Как положишь, так и
половишь**



Василий ПИСАРЕВ aka Vaska_257

стр. 80

СВОИМИ
КЛЕШНЯМИ

**Микрозастежка для
поводков**



Игорь ЧЕБОРЮКОВ aka Egor

стр. 84

СВОИМИ
КЛЕШНЯМИ

Рыбалка в стиле «милитари»



Юрий КЕКАЛО aka Kokos

стр. 90

ЛИРИКА



ЧЕРТОВА ДЮЖИНА

Совсем недавно отмечали «круглый» десятый выпуск и вот уже чертова дюжина. Несмотря на глухозимье, номер вышел плотным и насыщенным. Подведены итоги закончившегося конкурса детского рисунка на рыболовную тематику, поздравляем победителей.

Фундаментальный материал про ловлю подлещика на водохранилищах досконально раскрывает этот распространенный вид зимней рыбалки. Две переводные статьи готовят нас к поплавочно-доночному сезону открытой воды. Три материала про самоделки напоминают о том, что чем же еще заниматься зимой, как не рыболовным рукоделием. Бывшие новички рассказывают о том, на какие грабли не стоит наступать тем, кто только берет в руки фидер. Заканчивает номер отличная статья, которая тянет на полноценный лирический рассказ.

Готовимся к новому весеннему сезону, который начнется, как обычно, с ловли уклейки из-под льда и продолжится малыми реками. А пока на улице никак не сойдут аномальные морозы, читаем журнал!





Конкурс детского рисунка на рыболовную тематику

Подведение итогов

С 16 ноября 2011 года по 10 февраля 2012 года на сайте проходил конкурс детского рисунка на рыболовную тематику. Организаторами конкурса выступили детский рыболовный кружок «Перово» в лице Новикова Сергея Викторовича, а также администрация salapin.ru.

Неожиданно для нас конкурс оказался очень популярным, вышел на международный уровень и набрал большое количество участников. Всего в конкурсе приняли участие 67 детей, выставившие 85 работ. Незадолго до окончания конкурса нам даже пришлось закрыть прием новых работ, чтобы успеть подготовить дипломы, призы и подарки всем участникам.

Проведение конкурса дало бесценный опыт организаторам, были выявлены проблемы, просчеты и недоработки, так что, надеемся, следующий подобный конкурс пройдет на еще более высоком уровне.

Одна из самых сложных задач, которая встала перед организаторами, стала задача выбора победителей. Главный приз за первое место, предоставленный генеральным спонсором конкурса, один, а прекрасных работ, претендующих на первое место, оказалось куда больше. Многие работы детей старшего возраста достойны занять места в подходящей картинной галерее! При определении победителей мы также учитывали соответствие работ тематике конкурса, так как, к сожалению, далеко не все рисунки имели непосредственное отношение к теме конкурса.

Всех участников мы разделили на три возрастные категории, до 9 лет, от 9 до 12 и от 13 до 16 лет. В каждой возрастной категории мы определили трех победителей, занявших, соответственно, первое второе и третье место в категории. После чего, после долгих споров до хрипоты, и дебатов, все-таки решили отдать главный приз победителю в средней возраст-

ной категории, так как работы Даши Плитиной, которая победила в старшей возрастной категории, назвать «детским рисунком» ни у кого из нас язык не повернулся.

Итак, победители и призеры конкурса:

Младшая возрастная группа (до 9 лет):

- 1 место Максим Байкалов, 5 лет
- 2 место Аннета Прохорова, 8 лет
- 3 место Олеся Ломонос, 7 лет

Средняя возрастная группа (от 9 до 12 лет):

- 1 место Александр Путкарадзе, 10 лет
- 2 место Юлия Букаткина, 10 лет
- 3 место Дарья Подлужная, 11 лет

Старшая возрастная группа (от 13 до 16 лет):

- 1 место Дарья Плитина, 14 лет
- 2 место Светлана Вус, 14 лет
- 3 место Диана Тюрина, 16 лет

Приз зрительских симпатий (по результатам голосования на сайте), а также специальный приз от генерального спонсора получает

Дарья Плитина, 14 лет

От души поздравляем всех участников и призеров конкурса и напоминаем, что дипломы и подарки получают все участники.

Выражаем благодарность спонсорам конкурса, без которых он вряд ли бы мог состояться.

Генеральный спонсор конкурса - компания «ООО Энергия», торговая марка GreenFishing.

Спонсоры:

Интернет-магазин «TRIWAVE fishing»

Магазин «Автотовары и инструменты» в Ивантеевке

ИП Башуев И.Н., прикормки и ароматизаторы BIN fish.





Александр Путкарадзе, 10 лет. Победитель конкурса.
Приз: трехместная палатка и пазл 1000.



Максим Байкалов, 5 лет. 1 место в возрасте до 9 лет.
Приз: набор акварельных карандашей, пазл 360 панорама.

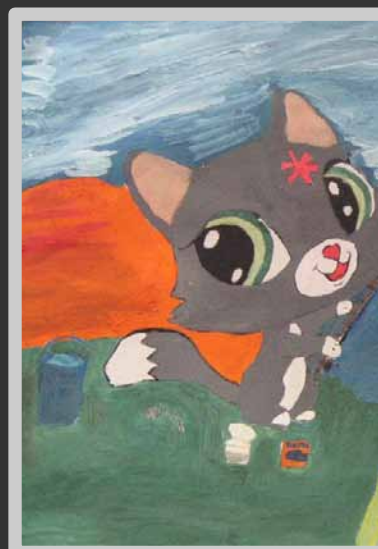

Юлия Букаткина, 10 лет. 2 место в возрасте до 9 лет.
Приз: набор акварельных карандашей, пазл 360 панорама.

6



Анна Прохорова, 8 лет. 2 место в возрасте до 9 лет.
Приз: пазл 360 панорама.



Дарья Подлужная, 12 лет. 3 место в возрасте до 9 лет.
Приз: пазл 360 панорама.



Олеся Ломонос, 7 лет. 3 место в возрасте до 9 лет.
Приз: пазл 360 панорама.



Дарья Плитина, 14 лет. 1 место в возрасте до 14 лет.
Приз: набор акварельных карандашей, пазл 360 панорама.



1 место в возрасте от 9 до 12 лет.
Приз: набор цветных карандашей, пазл 500.



Дарья Плитина, 14 лет. Приз зрительских симпатий.
Приз: стул-рюкзак Holiday Back Pack 29



1 место в возрасте от 9 до 12 лет.
Приз: пазл 500.



Светлана Вус, 14 лет.
2 место в возрасте от 13 до 16 лет.
Приз: пазл 1000.



1 место в возрасте от 13 до 16 лет.
Приз: набор цветных карандашей, пазл 1000.



Диана Тюрина, 16 лет. 3 место в возрасте от 13 до 16 лет.
Приз: пазл 500.



Не простой, а отводной

Уловистая поплавочная оснастка для зимней рыбалки

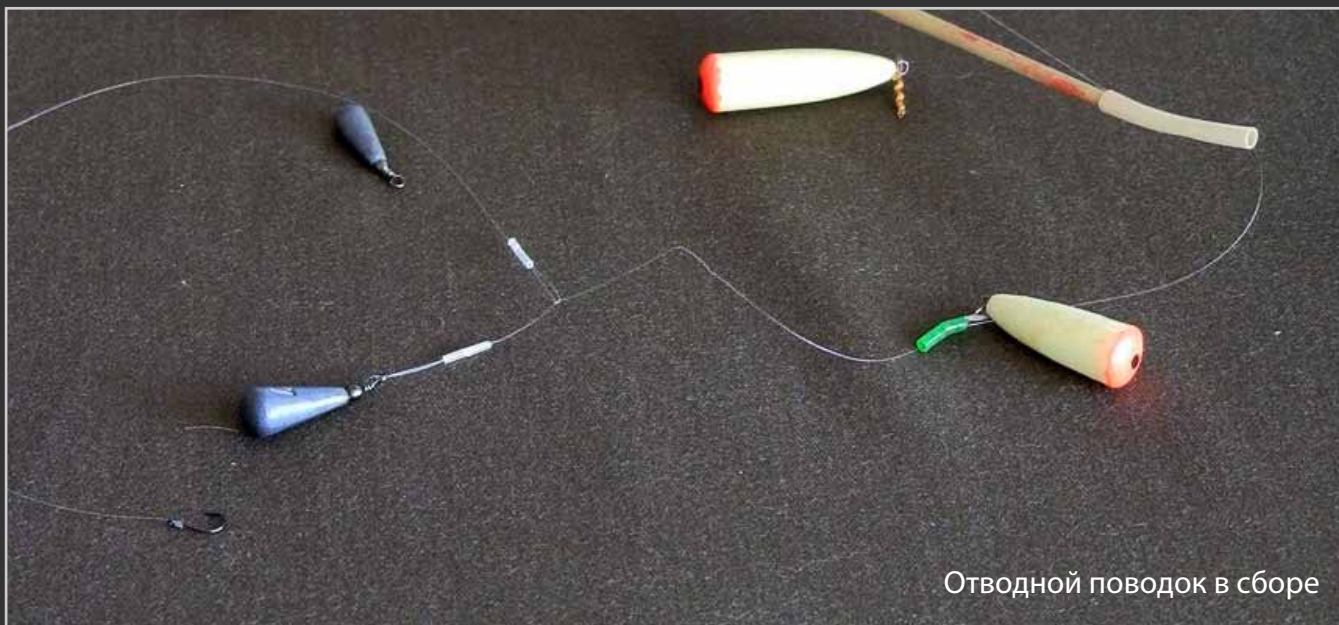

Отводной поводок в сборе

8

Такая снасть, как зимний отводной поводок, появилась в моем арсенале сравнительно недавно, всего пару лет назад, с подачи форумчан. За это время она прошла множество испытаний, несколько доработок и доказала свою профпригодность на разных водоемах. Теперь ни одна зимняя поплавочная рыбалка без нее не обходится.

О СНАСТИ

Как же устроен этот отводной поводок? Все очень просто, на подходящий зимний удильник наматывается нужное количество основной лески, на конце которой завязывается петелька. В петельку крепится нужного размера груз. После этого на основную леску крепится тем или иным способом поводок, который свободно скользит по ней. Вот и все, просто, не

Отводной поводок на рыбалке в рабочем положении



правда ли?

Сама собой напрашивается аналогия с фидером, а точнее с такой фидерной оснасткой, как патерностер. Причем как при построении оснастки, так и при индикации поклевки. После опробования снасти на водоеме, особенно после того, как увидишь поклевки, эта аналогия становится более очевидной. В шутку такая ловля иногда называется «зимним фидером». Такая же простота и легкость перевязывания в случае непредвиденных ситуаций, очень схожие поклевки, отображающиеся обычно в виде подергиваний поплавок, если представить себе, что поплавок это тюльпан фидерной вершинки, аналогия будет полной.

Существует несколько способов крепления поводка к основной леске. Первый способ, это скользящий узел. То есть берется обычный поводок, но без петельки, и привязывается к основной леске скользящим узлом. Этот способ имеет ряд недостатков. Во-первых, очень неудобно снимать поводок. Узел этот снять с основной лески практически невозможно, поэтому, если требуется сменить поводок, то это

сплошные мучения. Проще обрезать основную леску и полностью перевязать снасть. Во-вторых, завязывать новый узел на морозе тоже не подарок. В-третьих, невозможно заранее запастись набором необходимых на все случаи жизни поводков, поэтому был придуман другой способ.

Готовые поводки делаются точно так же, как и для любой летней ловли, будь то штекер, болонка или мах. То есть с одной стороны крючок, с другой – петелька. Заранее заготавливаются поводки необходимой длины на нужной леске с вашими любимыми крючками. Они едут на рыбалку в компактной поводочнице. На месте поводок затягивается удавкой на основной леске. Вот и все, демонтаж осуществляется подрезанием петельки, после чего на основной леске не остается и следов от старого поводка. Новый поводок крепится «удавкой» без проблем даже в перчатках в самый сильный мороз. Для того чтобы не было лишних запутываний (все-таки при таком способе получается два рядом расположенных узла с торчащими обрезками лески), полезно иметь пару тонких





силиконовых кембриков, которые необходимо надеть в натяг на узлы, закрыв, таким образом, самые проблемные места. После этого про запутывания оснастки можно просто забыть.

Еще один момент, для индикации поклевки вместо поплавка может также использоваться кивок, но я предпочитаю пользоваться поплавком. Во-первых, кивок невозможно поменять под изменившиеся условия ловли, в отличие от поплавка. Во-вторых, при ловле на морозе, снасть с кивком потребует поддержания лунки в идеальной чистоте, тогда как поплавок будет

показывать поклевку даже под тонким слоем льда.

ПРЕИМУЩЕСТВА

Это может показаться удивительным (мне до сих пор так кажется), но на удочки, оснащенные отводным поводком, раз за разом ловится больше рыбы, чем на удилица с «классической» оснасткой зимним поплавком. Напомню, «классика» состоит из основной лески, на которой смонтирован поплавок, соответствующая ему огрузка и привязан крючок. Как правило, огрузка делается двухточечной, основной груз и подпасок, при поднятии которого поплавок четко показывает поклевку всплытием.

При анализе успешности новой оснастки, появились соображения по ее преимуществам, которые изложены ниже по тексту.

1. Возможность подстройки под любые условия. Это неоспоримое и самое главное преимущество отводного, кроме собственно удильника, достаточно иметь с собой на рыбалке набор поплавков и грузил, а также поводочни-

Значительная часть улова поймана на отводной поводок



Бонусы тоже прекрасно ловятся на отводной



цу с готовыми поводками (или леску с крючками) и подстроиться можно под любые условия и под любую рыбу. Диаметры основной лески обычно варьируются от 0,12 до 0,18 в зависимости от тех мест, где чаще всего приходится рыбачить. Кстати, никто не мешает заготовить две-три удочки с разной толщиной основной лески и быть готовым ко всему.

Например, направились мы на рыбалку на Ивановское водохранилище, где, как известно, рядом с руслом имеется довольно сильное течение. Ставим груз 7-10 граммов, подбираем такой поплавок, чтобы его не засасывало течением под лед, и ловим.

В следующий раз поехали на Рузское водохранилище, сели на полове недалеко от русла, течение есть, но очень слабое. Пожалуйста, перестроились на груз в 2-3 грамма и поставили легкий поплавок, до грамма. Продолжаем ловить, но снасть уже сбалансирована под новые условия.

По рыбе то же самое. Ловим плотву на течении, значит, поставили поводок потоньше и подлиннее, небольшой крючок из тонкой прово-

локи и вот мы снова ловим. Если рыба стоит чуть выше, сдвинули поводок вверх по основной леске или даже применили плавающую мормышку. При использовании классики нам нужно было бы иметь по оснащённому удильнику на все возможные условия, в которых мы хотели бы ловить. А поднять поводок на классике вообще невозможно.

2. Удаленность крючка с наживкой от основной лески. Есть вполне обоснованные подозрения, что зимой, особенно в глухозимье, рыбе не очень нравится чиркать боками по вертикально опускающейся леске, а при использовании «классики» наживка находится в непосредственной близости от нее. С отводным мы «отводим» крючок на расстояние минимум 15-20 см (более короткие поводки себя не оправдали) от основной лески. Как показывает практика, рыба положительно относится к тому, что когда она подбирает мотыля (а на самом деле и крючок вместе с ним), то она при этом не трется об основную леску. В случае подозрений, что именно этот фактор мешает успешной ловле, достаточно взять из поводоч-



ницы другой поводок и за несколько секунд изменить параметры оснастки. Кстати, в этом случае и диаметр основы может быть больше, что уменьшает вероятность запутываний, обрывов и упрощает освобождение лески, если она зацепится за льдинки и т.д.

3. Скорость погружения оснастки. Те, кто ловил на стоячей воде, знают, что часто, при использовании «классики», бывает оправдано применить наилегчайшую оснастку с поплавком 0,2-0,5 грамма. При этом глубину в 8-10 метров никто не отменял. Вес оснастки уже сравним с весом мормышек и каждое опускание оснастки на глубину это выкручивание нервов рыбака, особенно, если при этом леска цепляется за льдинки. Плюс потеря бесценного зимой времени (особенно при хорошем клеве), зимний день короткий, а «клевое» время еще короче.

С отводным поводком эта проблема решается очень просто. Оснащаемся грузом в 3 грамма, и он летит на дно камнем, увлекая за собой разложенную по льду леску. А как же чувствительность? А поплавок поставим точно такой же, 0,2-0,5 грамма, его вполне достаточно, чтобы

привести оснастку в «боевое» положение. По клевку рыбы мы видим моментально по поплавок и можем подсечь задолго до того, как она обнаружит сопротивление от тяжеленного грузила.

4. Удары по дну. Каждое опускание довольно тяжелого грузила на дно поднимает со дна фонтанчик мути, что, опять-таки, судя по практике, положительно влияет на заинтересованность и клев рыбы. Если долго не клюет, приподнимаем оснастку и бросаем ее на дно, вызывая снова тот же эффект.

5. Наживка легко доступна рыбе. На стоячей и слабо текущей воде ваш поводок всегда будет лежать на иле сверху, в зоне видимости и доступности для рыбы. При опускании снасти сначала на дно падает груз, который зарывается в ил и не виден рыбе, затем поводок плавно опускается рядом, ложась на ил сверху, но не утопая в нем.

Для того чтобы на «классике» получить тот же эффект, необходимо точно знать глубину ила, чтобы отрегулировать расстояние между подпаском и крючком. В случае отводного этой

проблемы просто не существует, поводок всегда ляжет сверху.

Есть еще ряд менее существенных достоинств, например, на течении, применив тяжелый груз, вы будете уверены, что оснастка находится там же, где и корм, а не отнесена течением на неизвестное расстояние. В целом, несмотря на тяжелый груз, чувствительность оснастки в этом случае будет больше, нежели у «классики», которую придется сильно перегрузить, чтобы она доставляла крючок на дно и работала, как полагается.

НЕДОСТАТКИ

По закону жанра надо разбавить бочку ложкой. Так и поступим. Впрочем, как показала практика, ложка есть только одна, да и то так себе, ложечка. Поклевки на отводной поводок показываются шевелением поплавка, при активном клеве поплавков может «летать» по лунке, стучаться о стенки и т.д. Но вряд ли вы увидите всплытие поплавка, как на классике. Такое вытворяет только «безбашенная» густера, причем некрупного размера. Она в состоянии



поднять со дна и 3 и 7 граммов, причем еще до того, как рыбак успеет среагировать на начало поклевки. Классического подлещового и лещового всплытия поплавка на этой оснастке не может быть просто по определению. Стоит заметить, что это никак не сказывается на рабочих качествах оснастки и на улове, а только лишь на эстетике поклевки и не более того.

Также у начинающих использовать отводной поводок есть опасения, что на стоячей воде оснастка работать не будет. Практика показала, что подобные опасения напрасны. Скажем,

Сравнение отводного с «классикой» на очередной рыбалке





ЛИЧНЫЙ ОПЫТ / Дмитрий САЛАПИН aka Starnak

для ловли подлещика метровый поводок не подойдет. 15-20 см в самый раз. А вот при ловле плотвы, как раз длинный поводок, который долго падает на дно, может принести успех.

ПРИМЕР С РЕАЛЬНОЙ РЫБАЛКИ

Сдали нам с Сергеем «перспективное место» на первый лед. Не будем останавливаться на том, что «перспективное» место по рыбе оказалось совсем не таким, каким оно представлялось в рассказах, приехали, так приехали. На семиметровой глубине в полностью стоячей воде ловился подлещик лаврушечного размера. Причем с каждого опускания снасти, и поклевка следовала практически мгновенно.

Но это только у меня, Сергей сидел рядом и пытался вымучить хоть поклевку на «классику». Опустили к нему в лунку эхолот, сравнили показания с моей лункой – рыбы не меньше. Тогда я ему одолжил свою запасную удочку, смонтированную с отводным поводком. До сих пор возникают вопросы, как такое возможно, но и у него тут же дело наладилось, и рыбки одна за другой начали появляться на льду возле лунок.

Для сравнения заряжаем снова «классику» - тишина.

При этом, из-за активности клева, нужно было как можно быстрее опустить крючок на дно. Отводной с грузом в 3 гр справлялся с этим прекрасно, и только поплавок занимал в лунке рабочее положение, как начинал дергаться, показывая поклевку. В результате оба неплохо наловили.

Это только один из немногих примеров, зато очень наглядный, о преимуществе отводного поводка. Было еще много разных рыбалок, как на стоячей воде, так и на течении, на разных водоемах, на которых отводной поводок проявлял все свои преимущества. И за два года не было еще ни одной рыбалки, когда он уступил бы «классике».

Думаю, что данная оснастка достойна того, чтобы ее как минимум попробовать. Надеюсь, что ваши уловы с ней возрастут также как и мои, а то и больше. Удачи на водоеме!

Видеоролик, как смонтировать оснастку, смотрите на сайте в разделе [«видео»](#).



Улов с той рыбалки, о которой рассказано в статье







Снова о плоском

В этой статье подробно поговорим и раскроем многие аспекты подледной ловли подлещика на водохранилищах Подмосковья.

Подавляющее большинство рыбалок автора – однодневные выезды. Все водоемы находятся на сравнительно небольшом удалении от дома. Задача перед нами стоит не из легких. Нам с помощью знаний и определенного везения, за непродолжительный отрезок времени предстоит найти рыбу и поставить ее на прикормку.

Большинство водохранилищ устроены похожим образом, и в целом повадки живущего в них рыбьего населения схожи. Рыба в московской области есть и будет одной из первых по склонности впадать в депрессию и капризы. Будь то перепады давления и прочие метаморфозы климата. Каждый уикэнд ей на голову высыпают сотни килограммов различной прикормки. Как тут не избаловаться и не сойти с ума? Рыба подвержена сильному прессингу и уговорить ее клевать ой как не просто.

Поэтому, не теряю надежды, что нижеизложенный материал будет полезен не только подмосковным рыболовам, но и другим братьям по оружию, пингвинящим на огромной территории нашей Родины.

ВЫБОР МЕСТА

Ошибка в выборе места – гарантированный привет от «Петровича». Большинство водохранилищ руслового типа устроены методом постройки дамбы, то есть запруживания какой либо реки. Соответственно, после заполнения его водой, русло реки будет затоплено. Исходя из многолетнего опыта и накопленной статистики ловли на водохранилищах, становится очевидным следующее: участки дна, прилегающие к руслу, являются наиболее перспективными. Причём как по добычливости, так и по размеру обитающего там подлещика.



Просторы большие и выбор правильного места очень важен

Безусловно, речь идет о слабопроточных и стоячих водоемах. Ловля на фарватере больших рек при сильном течении построена иначе (другие условия, тяжелые оснастки, по другому принципу производится закармливание). Вот почему, оказавшись на незнакомом месте, поиск русла для меня является отправной точкой в поиске рыбы. Сложного здесь ничего нет, есть лишь небольшие тонкости, которые необходимо знать и «Петрович» свой привет Вам не передаст.

От ихтиологов нам достоверно известно, что перед ледоставом, будь то река или водохранилище, подлещик собирается в большие стаи на зимовку. При этом он разбивается по возрастному признаку. Это так и много раз крупный подлещик это доказывал. Подходя на прикормку, отгонял мелочь с лунки. Выбиваясь рыболовом, снова уступал место мелкому.

Вот здесь, возле затопленного русла реки, на прирусловых поливах, всю зиму будет держаться наиболее крупная когорта лещового семейства. Именно прирусловых, то есть там, где русло вплотную контактирует с полевой поливой. В таких местах всегда присутствует небольшое течение, по причине постоянного сброса воды. Это означает, что вода более богата кислородом, а кислород в подводном мире – это жизнь. Рыболов его может и не замечать, а вот мотыль, дрейссена и планктон это хорошо знают и где попало не поселятся. Вот почему стайный подлещик для зимовки выбирает именно эти места. Наличие течения значительно снижает значение такого фактора как глухозимье. Хочет рыба того или нет, ей в любом случае придется поддерживать активность, иначе смрет.

ИЩЕМ РУСЛО

Итак, перед нами белая пустыня, так как же найти его, это злополучное русло? Конечно, идеальным методом является поиск по открытой воде на лодке с эхолотом и навигатором. К сожалению, такая возможность есть не у всех, для этих случаев придуманы иные методы. Для начала нужно разыскать карту водоема, в наше время с этим проблем возникнуть не должно,

интернет нам в помощь. Так мы узнаем примерную карту глубин и расположение русла реки, а точнее, его удаленность от берега.

По прибытии на водоем, необходимо сходить в народ и устроить допрос местному населению. Многие рыболовы отлично знают акваторию и смогут помочь скоординировать ваши передвижения по льду. Приблизительно определив местоположение затопленной речки, берем ледобур, а лучше не один. И начинаем сверлить лунки через 15-20 метров перпендикулярно предполагаемому руслу. Ваша задача найти резкий перепад глубины, который может варьироваться от 2 до 10 метров.

Как только найдена русловая канава, необходимо более детально изучить ее окрестности. Теперь нужно сверлить лунки через 1-2 метра, но уже к основному направлению добавить влево и вправо, то есть параллельно канаве. Так вы найдете выход на полив и определите его границы. Вообще, если место Вам незна-

В поисках русла





комо, то изучению рельефа лучше уделить побольше времени. И понять, что происходит на обеих сторонах. У меня на это уходит до 1 часа. Признаком того, что вы на верном пути, может послужить цепочка рыболовов или палаток расположенных на одной линии с небольшим интервалом – это лещатники. В этом случае задача упрощается! Перспективное место лучше искать с напарником, так быстрее. Один сверлит, другой промеряется. В этом деле хорошим помощником будет глубиномер или еще лучше эхолот, пара секунд, и глубина известна.

Не следует для ловли выбирать место, где русло жмется близко к берегу. Это чисто летние точки, рельеф здесь, как правило, сложный и частенько закоряжен. Мы же ищем относительно ровный стол с небольшими перепадами глубины, зимовать здесь рыбе гораздо комфортней и сытнее. Иногда в поисках рыбы приходится удаляться от берега на расстояние более километра, будьте готовы к таким маршброскам. В таких походах лучшим помощником будут правильные санки. На таком удалении, как правило, ловят только опытные лещатники, избегающие толпы. Да и дойдет сюда далеко не каждый. Зато вне толпы можно отлично половить, не отвлекаясь от процесса. Поэтому лучше выбрать участок русла, проходящий по широкой части водохранилища. Также я стараюсь избегать верховий и низовий. Глубины здесь обычно небольшие и крупная, стайная рыба встречается реже. Эти места лучше работают по плотве и густере.

Иногда случаются затяжные морозные зимы, и лед намерзает толщиной более метра. Спасая себе жизнь, рыба скапливается в местах впадения рек и ручьев. Когда происходит подобного рода массовая миграция, рыбу можно обнаружить в самых неожиданных местах. На Рузском водохранилище были случаи, когда луч эхолота не мог пробить косяк рыбы и вместо семи метров глубины показывал только четыре. Но это скорее исключение из правил. Обычно подлещик, найдя себе место для зимовки, ведет себя довольно оседло. Точка исправно работает весь сезон. На этот случай я всегда прихватываю с собой навигатор, один раз нашел, и всю зиму пользуешься.



РАСПОЛОЖЕНИЕ ЛУНОК

Обычно русловая канава имеет неширокий крутой бережок, это есть выход на полив. За ним следует поляна полива, с относительно ровным дном, еще это называется столом. Найдя точку выхода на полив, я располагаю лунки в произвольном порядке от верхней бровки (начало свала в глубину) к берегу. Подлещик в течение дня активно передвигается в поиске корма. 5-7 лунок почти гарантируют пересечение с рыбьей тропой.

Если в точке ловли русло извилистое, то необходимо придерживаться основной рабочей глубины. Свал в русло и само русло в нашем случае менее перспективны, чем прирусловой стол. Расстояние между лунками не менее 12-15 метров. Располагать лунки в 5 метрах друг от друга – это основная ошибка начинающих рыболовов. По первому льду это не так критично, рыба достаточно активна и менее пуглива. А вот в глухозимье, во время низкой активности рыбы это станет очень актуальной мерой.

Подлещик начнет брать короткими выходами по 20-30 минут, 2-3 раза в день. Станет гораздо осторожнее, и при малейшем подозрении уйдет восвояси.

Рыба существо хитрое, она прекрасно слышит и реагирует на любой шум. Поэтому неважно день или ночь, под вами 6 или 12 метров глубины, необходимо соблюдать тишину. Надо постараться как можно тише засверлиться и так же тихо закормиться. Не гремите снастями в ящике, не топайте, не разговаривайте слишком громко.

О СТРАТЕГИИ И ТАКТИКЕ

Иногда я облавливаю поливы с разных сторон русла. Этот тактический прием применим скорее в пору глухозимья, когда клев капризный. Бывает, что на разных сторонах русла доминирует какой-то определенный вид. К примеру, с одного края ловится исключительно густера, а с противоположного края только подлещик. Также может случиться, что на одной из сторон будет стоять только крупная рыба. Эксперимента ради советую попробовать.

КОГДА И ЧЕМ КОРМИТЬ

Подмосковный подлещик славится своей из-

балованностью. Не одну рыбалку я пытался кормить рыбу сухарями и сухими смесями, как с мотылем, так и без него. Крупный подлещик в 100% случаев такую прикормку игнорирует, или даже боится ее. Она для него инородна зимой, хотя летом он ее уминает за обе жабры. «Сыпучка» изредка собирала мелочь до 150 граммов, но не более того. Если мы действительно хотим быстро привлечь и удержать товарную рыбу, то кормить необходимо чистым мелким мотылем. Это проверено не одним сезоном экспериментов. Даже грязный мотыль работает гораздо лучше, чем любая «сыпучка».

Мотыля всегда стараюсь купить свежего, хорошего качества. Мотыль должен быть обязательно живой, без посторонних запахов и примесей. При необходимости можно немного разбить крахмалом, по запаху он нейтрален и рыбу не распугивает.

Закормливать лунки лучше в сумерках, так для ловли остается больше времени. Прокармливаю лунки в 2 приема, одну кормушку разгружаю на дне, вторую немного приподнимаю (50-70 см) над дном. Расход мотыля обычно 0,7-1 кг за рыбалку на 5-7 лунках. В последнее время стал пользоваться пластиковой кормушкой. Она, конечно же, не лишена недостатков, но по сравнению с металлом у нее одно неоспори-

Подмосковный подлещик славится своей избалованностью





мое преимущество – она практически бесшумна. Это особенно важно, если вы планируете докармливать рыбу.

Кстати о тактике ловли с докормом, тоже есть что сказать. Исходя из собственного опыта, скажу, что докорм оправдан только в двух случаях: ловля на сильном течении (когда корм быстро размывается с точки) и когда у рыбы высокая активность и ее необходимо удерживать. Как правило, это первый лед. В остальных случаях докорм либо бесполезен, либо вредит. Докормливая, кормушку разгружаем в полутора метрах от дна, так выше шанс не распугать рыбу. Тактика кормления с одним заходом, это своего рода лотерея, играя в которую, можно лишь надеяться на правильно выбранное место и аппетит подлещика. Сами представьте, мотыль в воде, второго килограмма с собой нет. Да и времени на поиск новой точки тоже нет. Как говорится, ставки сделаны, ставки больше не принимаются.

Рыба, как правило, подходит не сразу, ей требуется от получаса до полутора. Лунки всегда работают по-разному, некоторые держат рыбу весь день, некоторые могут очень долго мол-

чать. Чаще всего рыба подходит порционно, снимаешь с лунки несколько хвостов и даешь ей немного отдохнуть. Даже если лунка не работает довольно долго, необходимо периодически ее проверять, рыба о своем присутствии может сообщить только поклевкой, а никак иначе.

СНАСТИ

Если я отправляюсь за подлещиком, то со мной всегда едут как поплавочные, так и мормышечные снасти. Это необходимо для того, чтобы мы имели возможность переключиться с мормышки на поплавок и наоборот. Рыба довольно часто капризничает и начинает игнорировать ту или иную снасть. Вообще существует множество скептических мнений по поводу эффективности мормышки при ловле плоскобокого. Есть товарищи, которые искренне считают, что мормышка и подлещик не созданы друг для друга. Я считаю иначе. Необходимо осваивать и поплавок и мормышку. Что касается ловли подлещика, то по моему опыту среднюю рыбу до 500 граммов эффективнее и интереснее ловить на мормышку. В большинстве случаев она



Мормышечная снасть в действии

поплавок обловит, естественно, при умелом ее применении.

Подлещик в качестве комфортной для себя глубины обычно выбирает 8-12 метров. Под эти глубины подойдут поплавки грузоподъемностью 1-3 грамма. Поплавки всегда огружаются с небольшим перегрузом. Это делается для того, чтобы поплавок работал на подъем, как только рыба приподнимет со дна подпасок. Огрузка должна его уверенно топить, а при ловле на течении, удерживать в одной точке. Напомню, что толщина основной лески влияет на сопротивление потоку, чем тоньше леска, тем более легкой оснасткой можно работать.

На стоячей воде огрузка состоит из подпаска и основного груза. Не стоит увлекаться слишком легкими подпасками. Лучше всего золотая середина, 15-20% от общей массы огрузки. Неправильно подобранный вес подпаска будет задерживать регистрацию поклевки. Рыба, наколовшись на крючок, будет успевать выплюнуть наживку. Основной груз я поднимаю над дном на 50-80 сантиметров. Это или оливка или набор дробинок. Подпасок весом 0,3-0,6 грамма располагаю в 4-8 сантиметрах от крючка. Огрузку произвожу дома. В прозрачной емкости хорошо видна работа снасти.

На удильник наматываем 25 метров мягкого монофила диаметром 0,14-0,16 мм, мягкая леска хорошо тянется под нагрузкой и отлично гасит рывки рыбы. Основу лучше взять красного или черного цвета. Она хорошо видна на снегу, что актуально при вываживании и в ветреную погоду.

Если вы предпочтете ловить с поводком, то это правильно. Поклевки лишними не бывают. Свои поводки я вяжу из качественной лески диаметром 0,1 мм. С основной леской соединяю методом петля в петлю. Крючки 18-14 номера, классической формы из тонкой проволоки.

Если там где вы ловите, правят бал монстры по три кило, то в оснастке надо сделать корректировку в сторону увеличения мощности, дабы не идти с голой пяткой на шашку. Гармонично сбалансированная снасть – это не только правильная работа, но и удовольствие от процес-



са.

В отличие от поплавка мормышка устроена более аскетично. Удильник, леска и сторожок с мормышкой. Нынешний рынок зимних снастей весьма богат на ассортимент, сам пользуюсь как промышленными удочками, так и самодельными. Для ловли на игру очень удобны шайбы из пенопласта. Они ничего не весят, пенопласт работает как термос и руки не морозит. Также они имеют высочайшую чувствительность.

Теперь что касается выбора лески под мормышку. Это, как правило, 0,1-0,12 мм. Внимание! Многие производители занижают реальные диаметры своих продуктов. На это стоит обратить внимание, так как от толщины зависит характер игры и скорость погружения мормышки. Одна и та же мормышка на лесках с разницей в сечении 0,02 мм может тонуть в два раза дольше.

Следующим элементом снасти идет сторожок. Лучшим материалом для меня является лавсан. Уже много лет ловлю только им. Был так же опыт использования металла – не понравилось. Металл будет сильно жестче. Железный кивок имеет своеобразную амплитуду колебаний, у металла обычно работает только первая треть. Лавсан же более универсален и пласти-



чен, его легко корректировать под изменяющиеся условия (смена веса приманки, резкое изменение глубины и т.д.). Поэтому тем, кто решил освоить зимнюю мормышку, советую начинать именно с лавсановых кивков. В магазинах широко представлены различные модели под любые задачи. То же самое можно сказать и мормышках, их выбор огромен.

Мормышки делятся на несколько категорий. В основном по типу материала, из которого они изготовлены. Это вольфрам и свинец. Также могут отличаться по способу впайки крючка в тело. У одних отверстие под леску просверлено сверлом и внутри имеется кембрик, защищающий леску. У других фрезой пропилен паз и просто впаян крючок с колечком, что гораздо надежнее.

Я предпочитаю второй вариант, первый – это утопленные деньги и рыбий пирсинг, а это занятие не для слабонервных. Сам лично утопил не один десяток.

Чертей, нимф, коз и прочую нечисть мы рассматривать не будем. Безмотыльная ловля, как и зимний поплавок, тема для другого разговора. Вольфрам имеет больший удельный вес по отношению к свинцу – 18 и 11 гр/см³ соответ-

ственно. За счет этого он обладает более резкой игрой, свинец более медленный.

Вольфрам гораздо быстрее тонет, на 10 метровой глубине можно спокойно работать 3 мм мормышкой. Свинец при тех же габаритах будет долго-долго тонуть и стабильной игры не даст. Но это вовсе не значит, что свинцовые мормышки остаются не у дел. У свинца своя особенная игра и свои условия применения. Например, очень плавная игра с большой амплитудой или ловля на малых глубинах. Свинец в разы дешевле, что важно при ловле в местах, где много зацепов. Он легко обрабатывается и описано много разных техник изготовления мормышек в домашних условиях. Вольфрам требует высокотехнологичной обработки и применения гальваники, вот почему он так дорог.

О ФОРМАХ И РАЗМЕРАХ

Мое личное представление о форме мормышки и рыбьих предпочтениях следующее: форма и цвет подлещика интересуют в последнюю очередь. Это и неудивительно, ведь на крючке болтается 5-7 отличных мотылей. При ловле на игру гораздо важнее то, насколько сбалан-





Нашли дно и начинаем проводку

сирована снасть (кивок, мормышка, леска), на первое место выходит создаваемое движение – анимация. На десятиметровой глубине тьма тьмущая, да еще и ледяной панцирь сверху. Рыбе не надо смотреть, ей надо есть. В моем арсенале самые разные формы (капли, овсинки, муравьи, шары), и поверьте, все отлично работает.

ЛОВЛЯ

В целом алгоритм действий при ловле со льда прост. Нужно оборудовать себе удобное рабочее место. Садимся спиной к ветру. Мешающий снег и ледяную крошку убираем сразу после бурения, пока не замерзло. Все должно быть под рукой. Лишняя трата времени на поиск багра или шумовки – это всегда минус в улове. Лунки желательно пометить флажками, иначе проходящие мимо любители халявы этим воспользуются.

Тщательным образом вычищаем лунку от шуги, насаживаем 3-6 мотылей и опускаем мормышку на дно. Как только она коснулась дна, берем ее под контроль. Теперь необходимо дать по-

стоять около минуты. После этого можно начинать рабочие проводки. Небольшое отступление, закармлившись, нет никакого смысла сломя голову бегать по лункам, и в поту тратить силы на их первичный облов. У нас есть достаточный запас времени. Можно перевести дух, попить чайку. Проверьте снасти, перевяжите мормышку, априори делать это необходимо (особенно после ловли окуня), дабы бонусный лещ не махнул хвостом в лунке на прощание. По прошествии 20-30 минут можно приступать к обходу своих владений.

Свои лунки я обхожу в том порядке, в котором кормил. Если на первом кругу вы не увидели ни одной поклевки, не отчаивайтесь, повторите попытку. Как только рыба себя обнаружила, то, выключив из сознания окружающую действительность, необходимо сосредоточиться на снасти. Ибо зимой не летом, подлещик ждать не будет, пока вы переведете взгляд на сторожок. В начале зимы у подлещика поклевки очень уверенные, можно сказать, агрессивные. В эту пору самые красивые поклевки. К середине зимы он начнет, подбрасывая, взве-



шивать мормышки, бодать их.

Крупная редко подходит сразу. Обычно первыми на крючок садятся некрупные особи, товарная рыбка подходит позже. От вашего мастерства и скорости реакции зависит, сколько рыбы вы снимете с лунки, не распугав её. Старайтесь не выбивать лунку под ноль.

Если возникла пауза в клеве, на это есть две причины. Либо подошла более крупная рыбка либо вы переловили активную часть стаи. Если под лункой ещё что-то осталось, то это легко понять по поведению сторожка (поплавка). Задевая телом леску, подлещик все равно себя выдаст. В таком случае необходимо дать лунке отдохнуть и проверить соседнюю.

Нередко рыба сходит с крючка. Сход рыбы под лункой – это очень плохо. Если все-таки это произошло, лунке также необходимо устроить отдых. Иногда клев восстанавливается быстро, иногда лунка умирает насовсем. Мелкий подлещик менее чувствителен к сходам, а вот рыбка от полкило сто раз подумает. Если после пяти минут или 10 проводок я не получил поклевки и не видно шевеленок, значит лунка

пустая и надо двигаться дальше. Вот так, переходя от лунки к лунке, весь день наматываем круги.

В капризный клев лунки приходится «разлавливать». Это когда вы, применив все свое мастерство, пассивную рыбу заставляете расшевелиться и начать конкурировать друг с другом.

ВЕРТИКАЛЬНАЯ ПРОВОДКА ИЛИ ИГРА

Как известно, рыбалка процесс творческий, и жестких рамок здесь никто не устанавливает. Подметил лишь одну особенность. После пары сезонов у новичка вырабатывается собственный стиль ловли. Это и есть продукт самосовершенствования рыболова.

Очевидно, начинающие зададут вопрос – как играть? Для тех, кто в качестве источника вдохновения решит взять за основу мои советы, приведу несколько базовых приемов. А остальное отдадим творчеству и самообразованию.

1. Подъем без игры. Медленно, насколько это

Способов и стилей проводок существует великое множество



возможно, поднимаем мормышку на 30-40 см над дном. После этого делаем паузу в 5 секунд и резко бросаем мормышку на дно. Как только она коснулась дна, берем под контроль. Подлещик часто неравнодушен к падающей сверху вниз мормышке.

2. Постукивание по дну с паузами. Подкидываем мормышку при помощи кивка. Совсем немного, всего на 4-5 см. Далее пауза 10-15 секунд. Сколько раз подбросить, решать вам. Так снимается активная рыба, она ждать не привыкла. С этого приема я всегда начинаю облов лунки. Маленький совет: всегда старайтесь запомнить реакцию рыбы на ваши действия и будьте готовы их повторить.

3. Агрессивная игра с мелким дриблингом. С высокой частотой интенсивно поднимаем мормышку на 10-15 см и, не делая паузы, бросаем приманку на дно. Делаем серию из 4-5 раз, после чего выполняем паузу 10-15 секунд, когда мормышка находится на дне. Поклевка следует почти всегда на паузе, в виде подъема сторожка.

4. Смена ритма и горизонта одновременно. Начинаем активную быструю проводку, на 50 сантиметрах делаем короткую паузу 2-3 секунды и продолжаем дриблинг с темпом в 4 раза медленнее. Как вверх, так и вниз.

5. Дриблинг с паузой. Проводка начинается от самого дна. Главная задача, чтобы все колебания имели одинаковую частоту и амплитуду. Поднимаемся на 50-60 см и делаем продолжительную до 20-25 секунд паузу. Так же пробуем разную высоту остановки игры, может брать довольно высоко, до 1 метра. Поклевка обычно происходит на паузе, но подлещик может затягивать с ней довольно долго, поэтому надо иметь терпение.

Способов и стилей проводок существует великое множество, описывать все нет никакого смысла. Столько же у рыбы настроений. При ловле на мормышку всегда запоминайте реакцию рыбы на ваши действия. Это могут быть любые мелочи. Своевременно подобранная игра есть основа улова.

Чаще подлещик предпочитает агрессивную игру с остановкой. Но что ему понравится се-

годня, известно только ему. Играть, играть, играть не останавливаясь. Не забывайте, что на амплитуду колебаний влияют вес приманки, длина и жесткость кивка. Изменяя эти параметры, вы также вносите коррективы в стиль проводки.

Обычно, как только пошли первые поклевки, я пытаюсь выяснить на каком типе проводки поклевка наиболее качественная. Есть ли пустые поклевки, как расположен крючок в губе, на какой высоте взял. Бывает, что рыба дает поклевку на каждой проводке, но не засекается. Это подлещик бодает мордой приманку и не желает ее затягивать хоботом. Здесь может помочь только подбор игры и веса приманки. Можно попробовать изменить размер насадки. Случались рыбалки, когда плоскобокий игнорировал любой вид игры и брал только на стоячку, или ловился только на поплавочную снасть. Это все сказано к тому, что и зимой не меньше тонкостей, чем на открытой воде.

Со льда хороших результатов добивается только усердный человек. Который, несмотря на лень и замершие руки, заставляет себя бегать по лункам и подбирает к рыбе ключик. Удачи на льду!





Невосполнимая потеря в рядах «ПИНГВИНОВ»

Ледяной пронизывающий ветер, от которого немеют пальцы, сжатые на ручке фидера, треск фрикциона, звенящая натянутая леска, уходящая в тёмную парящую воду канала, где ходит кругами большая РЫБА... Думал ли я когда то, что вот так буду ловить зимой – летними снастями?

КАК ВСЕ НАЧИНАЛОСЬ

С чего же всё начиналось? Году так в 2003, увидев по ТВ передачу про фидерную ловлю, купил я свой первый фидер, но поскольку информация по фидерной ловле тогда была весьма скудная, то попробовав раз половить фидером, я разочаровался в нём и отправил его на антресоли, продолжив ловить на поплавочную снасть. Лишь изредка брал я его на рыбалку в качестве «дубины».

Перелом наступил в октябре 2009 года, когда у меня появился проводной интернет, и я был в отпуске. Бороздя просторы интернета, я наткнулся на фильм «Уловистый фидер» и, посмотрев его, понял, что хочу ловить не хуже, чем этот человек в фильме. Стал искать ещё информацию о фидере и нашёл сайт salapin.ru. На пару недель я с головой погрузился в изучение теории фидерной ловли. К первой рыбалке по открытой воде я был уже напичкан знаниями, как мне казалось, по уши. И снасть не подвела меня.

На свой первый фидер 390 см тестом до 120 г

с Daiwa Regal 2500 я обловил своих компаньонов на первой же рыбалке. На других рыбалках я почти всегда был с уловом, даже когда у моих товарищей был ОП. Почти все мои рыбалки были лишь на фидер, настолько эта снасть покорила меня и вытеснила все прежние предпочтения.

Однако оставалось долгая зима, огромный вынужденный перерыв в ловле по открытой воде. Наконец, я узнал в общении на местном рыболовном форуме «Камафиш», что есть у нас в регионе место, где можно ловить по открытой воде – тёплый канал.

ЗИМА ПРИШЛА

И вот на дворе конец декабря, а душа ноет и просится половить фидером. Похоже, «пингины» понесли невосполнимую потерю и это окончательно и бесповоротно. С вечера договариваюсь с коллегой по работе о выезде на канал (сам «безлошадный»), к нам присоединяется ещё один компаньон, и утром 20 декабря



втроём выезжаем на канал. Далековато – 110 км в одну сторону, но «ужаленным» рыбалкой 100 вёрст не крюк.

Приезжаем на канал уже в половину одиннадцатого, уже совсем рассвело, дует сильный ветер, холодновато – градусов 8-9 мороза. Раскладываю старенький микадовский Matrix 777 390-120, микадовскую же катушку Furios 950-ю с намотанной монкой 0,26 (и снова Микадо – Sensei Feeder). Дистанцию выставляю 35-36 м, плюс три страховочных оборота. Метров на 5 дальше этой дистанции свал с 3-4 до 5-6 м, заросший ракушками и усеянный оторванными снастями. Вываживание рыбы через эту бровку чревато её потерей в 50 % случаев, да и кормушки довольно часто на этой бровке цепляются и отрываются. Поэтому я и ловлю на этом относительно ровном участке дна, поросшего ракушкой, в надежде выманить рыбку из ямы.

Помогаю коллеге в «настройке» снасти. Его познания в донной ловле ограничиваются моими отрывочными рассказами и небольшим опытом ловли спиннингом с «методной» кормушкой-пружиной. Ставлю на его «Крокодил» несимметричку, поводок 0,18 с крючком №10, цепляю «чеборюковку». При виде «чеборюковки» на лице коллеги появляется изрядный скепсис: «Из неё же всё вывалится...». Успокаиваю, что «тема» проверенная и что всё контролируется степенью сжатия прикормки.

Выдаю пакет с прикормкой – остаток с одной из прошлых рыбалок, кила 2,5. Опять недоуменный взгляд: «Она же сухая». Объясняю, что это оптимальное увлажнение, требуемое для вымывания прикормки из кормушки за 1-2 минуты. С изрядным скепсисом коллега начинает ловлю, так и не промеряв дно и не заклипсовавшись, несмотря на мои инструкции.

Если вам дорог ваш подсачек, никогда его так не кладите





Ловить начинаю сразу, без стартового закорма - цепляю «несимметричку», 20 см поводок с крючком «кобра» №12, кормушка – 32 мм трубка весом 60 г, на крючок 4 опарыша, чередуя красных и белых - убойная комбинация для крупной рыбы. Прикормка на рыбалку приготовлена такая: самодельная «пыль», замешанная с пшёнкой и гороховым пюре с перцем и чесноком по рецепту Думчева. Два кило ароматизированы Фишбейтовской «Клубникой», два Фишбейтовским «Анисом». Влил пузырёк на 2 кг и не почувствовав запаха, добавляю ещё больше половины аптечного пузырька анисового эфирного масла. Ещё два кило оставлены без аромата на тот случай, если замешанные ароматы не сработают. Кормить начинаю «клубничной».

Перезабрасываю раз в минуту. Снова недоумение со стороны коллеги: «Уже клюёт?». Объясняю, что чем чаще перезабрасываешь, тем

лучше – нужно сформировать кормовой стол и пустить муть для привлечения рыбы, находящейся ниже по течению. Комель кладу на бедро, руку с фидера не убираю.

НА РЫБАЛКЕ БЕЗ ПОДСАЧЕКА

Проходит часа полтора, поклёвок нет. Меняю прикормку на «анисовую», анисом от неё прёт метров за 10. Где-то через полчаса после начала кормления «анисовой» начинаются первые робкие поклёвки – рыбка начинает собираться, но пищевая конкуренция пока слабая и рыба «привередничает», к тому же, из-за порывистого ветра пятно получается сильно размазанным, т. к. попадать в одно место очень трудно.

Наконец, получается засечь первого «подлеца» граммов на 400. У коллеги тоже ловится такой же и между моими спутниками завязывается спор о его весе: один утверждает, что в нём 150 г, другой, что 200. Желая убедить их в том, что в нём не меньше 400, достаю из рюкзака безмен, делаю шаг в их сторону, оступаюсь на камнях и, теряя равновесие, наступаю ногой на ручку подсачека...

Углепластиковая ручка, не выдержав такого обращения, ломается в полуметре от «головы», лишая меня надежды добыть трофейную рыбу... Злополучный подлец, будь он неладен, потянул на 410 г.

Рыбка понемногу расклёвывается, то и дело ловятся подлещики 300-500 г. И вот на очередном забросе, едва кормушка коснулась дна, следует решительная потяжка. Подсекаю – ЕСТЬ!!! Кто-то неведомый неодолимо тянет, стаскивая леску под треск фрикциона, рука уже тянется освободить леску из клипсы, но... РЫБА сходит, оставляя разогнутый крючок.

Подгибаю крючок, сажаю 6 опариков и опять забрасываю. Поклёвок нет вообще. Меняю поводок на метровый, насаживаю шарик пенопласта, закидываю. Сразу же следуют дробные поклёвки, подсекаю, вытаскиваю густёрку граммов на 150. Значит, мелочь поднялась выше, ко дну не опускается, похоже, на дне кормится крупняк и поклёвка с разгибом крючка была не случайной. Опять опариков на крючок



и заброс. Тишина... Вытаскиваю, чтоб перезабросить, зацеп, обрыв поводка.

Ставлю опять короткий, 15 см поводок. Заброс, минуты две ожидания, и потяжка. Подсекаю – ОН. Неумолимо тянет в сторону. Точно не лещ, уводит влево, фрикцион трещит, но до освобождения лески из клипсы дело не доходит.

Повезло, что ОН пошёл вбок и к берегу. Затем разворачивается и идёт вправо и ещё ближе к берегу. Думаю только о том чтобы ОН не нашёл на дне какой-нибудь хлам и не запутал в нём

леску. Вываживание длится уже минут пять, а ОН и не думает сдаваться, ходит на дистанции 12-15 метров на глубине и не даёт поднять его к поверхности.

Пальцы правой руки, в которой зажат фидер, начинают замерзать и немеют. Держу фидер левой рукой за катушку, ручку фидера зажимаю подмышкой, отогреваю руку в кармане. Спутники, снимающие всё это на коммуникаторы, советуют зажать фрикцион. Ага... Сейчас... И потерять РЫБУ?!!! Вот уж нет!!!

Отличный трофей не только для зимы, но и для лета





ВЫУЧЕННЫЕ УРОКИ / Алексей ХРУЛЕВ aka Фидерал

Учитывая, что подсачек у меня был один на всех, оставалось только вымотать ЕГО до такой степени, чтобы он стал «ручным» и позволил взять себя за жабры. Наконец ОН блеснул боком и оставил нас в недоумении – бок был серебристым!!! Непонятно... Что же это за РЫБА? Ещё несколько минут упорной борьбы, рука уже немеет, и вот ОН показывается на поверхности – сазан, но такой необычной окраски, словно седой – голова и спина почти белые, бока серебристые. Ещё пара минут борьбы и 5-6 попыток завести голову на берег и, наконец, ловко подхваченный под жабры ОН ока-

зывается на берегу. Да сколько же в нём? Весы показывают 2340 – неплохо... мой личный фидерный рекорд.

Глядя на крючок №12, компаньоны поражены, что на такой маленький крючок была взята такая рыба. «Куда ж он денется!» - восклицаю я, тяну за поводок, чтоб показать насколько прочно крючок сидит в губе и... губа рвётся. Фотосессия, сазанчик идёт по рукам... Перевожу дыхание. Едва верится, что такой экземпляр был взят без подсака.

Трясущимися руками насаживаю опариков, отправляю на «точку». Поклёвка, подсечка – есть.

Два трофея на одной рыбалке – большая удача!





После такого трофея лещ на 1600 кажется уже несущественной добычей, погуляв «на коротком поводке» возле берега, он быстро сдаётся, ложится на бок и, не сопротивляясь, въезжает головой вперёд на берег.

После этого зацеп, обрыв оснастки, вяжу ПГ, кормушку ставлю такую же, поводок тот же с таким же крючком, только длиной в 60 см, на крючок опарышей, закидываю. Тишина. Делаю проверку на мелочь – пенопласт на крючок, заброс – почти сразу поклевка. Опять мелочь стоит выше и не кормится со дна, значит крупняк не ушёл.

Между тем дело идёт к вечеру, начинает смеркаться, «анисовый» прикорм давно закончился, ловлю с «клубничным». Решаюсь на эксперимент: к уже насаженному маленькому шарик пенопласта добавляю пяток опарышей, делаю заброс. Вот кормушка касается дна, но поклевки нет, отвлекаюсь на разговор с коллегой, рукой чувствую толчки, смотрю на вершинку – она гнётся к воде. Подсекаю, в первый момент кажется, что я зацепил большой ком водорослей или ещё какой-то хлам, которого здесь на дне в изобилии. Но «ком» начинает слишком быстро смещаться по течению, становится по-



После карпов и сазанов лещ на 1,600 уже как будто и не трофей



нятно, что это опять ОН.

Тянет опять влево, смещаясь по широкой дуге вниз по течению к берегу, зацепляет снасть коллеги, которая наматывается на мою основную. Коллега выматывает свою снасть, она скользит вверх по моей леске. И пока я удерживаю ЕГО на одном месте, коллега распутывает и овобождает мою леску. Понемногу подтаскиваю ЕГО к берегу, до НЕГО остаётся метров 12 и он, срываясь с места, уносится вверх по течению, забирая с катушки метров 20 лески. Опять упорная борьба, замёрзшая рука, отогревание её в кармане съёмки моими спутниками процесса вываживания.

Спустя бесконечное количество времени, потребовавшееся чтобы утомить ЕГО, наконец, удаётся завести ЕГО голову на берег, умелые действия моего спутника, сопровождаемые «горячими» комментариями с моей стороны, и вот красавец карп на берегу!!! Взвешиваю. Карп потянул на 2940!!! Новый рекорд!!!

«УКОЛОЛ» ТОВАРИЩЕЙ

Фотосессия, карп опять идёт по рукам, все восхищаются... Между тем уже темнеет и пора собираться. Для зимы рыбалка выдалась неплохой... О чём это я? Неплохой?!!! Для зимы?!!! Да я летом таких экземпляров не ловил!!! Финальное взвешивание, всё вместе тянет на 11 кг с «копейками». Улыбка не покидает моего лица...

Всю дорогу домой отвечаю на вопросы по фидеру. Кажется, ещё двумя фидеристами станет больше. И действительно: мой коллега, следуя моим инструкциям, за пару дней собрал свой первый фидерный комплект и на первой же своей фидерной рыбалке наловил 5,5 килограммов подлещика, но это уже совсем другая история...



КОММЕНТАРИЙ РЕДАКЦИИ

Отличный показательный материал, как видим, зимняя рыбалка с фидером может быть вполне полноценной и самостоятельной, а вовсе не подобием летней, и можно даже поставить новые рекорды и поймать таких «чисто летних» рыб, как карпа и сазана. Также развеем

в пух и прах миф о том, что ловить с фидером зимой можно только на нижней Москва-реке. Но на ряд моментов, на наш взгляд, стоит обратить особое внимание.

Во-первых, никогда не кладите подсачек рядом с обой так, как это показано на фото на стр. 27. Это гарантированный путь к поломке ручки подсачека, на нее наступает либо сам рыбак, либо его соседи. Чтобы избежать досадной поломки, необходимо ставить подсачек на стойку, кусты, высокую траву, прислонять его вертикально к рядом стоящим деревьям и т.д. Класть ручку подсачка на землю нельзя ни в коем случае, в чем автор статьи лично и убедился.

Во-вторых, после того, как у вас разогнулся крючок, на рыбе или на зацепе, то единственные правильные действия рыбака это срезать поводок с этим крючком, выбросить его, и привязать новый поводок. Автору сильно повезло, что подогнутый крючок «ушел» на зацепе до того, как начали клевать «монстры». Иначе поединок мог закончиться вовсе не так печально для рыбы, и радостно для рыбака, как описывается в статье. Крючок это расходник, затупился ли он или разогнулся, подлежит немедленной замене.

А вообще, редакции очень хочется в Пермь в полном составе ;)



GREENFISHING

ПРИКОРМКА



Fishing - a way of life!

1 КГ

ООО "Энергия"
140301, МО, г. Егорьевск,
ул. Смычка 28,
+7(499)408-70-70,
www.greenfishing.ru



На крючке

Этот рассказ адресован прежде всего начинающим любителям фидера, чтобы помочь им избежать некоторых характерных ошибок. Продвинутым рыбакам рассказ скорее всего покажется банальным, но возможно заставит ещё раз вспомнить свои первые шаги в фидере.

Рыбу я начал ловить в детстве, на юге, на удиле из камыша. Бамбуковая удочка являлась предметом зависти и мечтаний большинства пацанов. Одним из детских открытий стало то, что оказавшись однажды на черноморском побережье, я увидел, как местный житель использовал вместо забора заросли бамбука. Затем был длинный вечерний разговор моего дяди с хозяином этого эльдорадо, естественно с «пол-литром», в результате которого мы имели возможность проредить этот «забор». Привезли домой, состыковали разрезанные части, и несколько лет ими пользовались.

После окончания школы жизнь приобрела другой ритм, смысл, содержание... в общем, не до рыбалки было. И вот несколько лет назад оказался я в г. Нижневартовске (на ПМЖ), который находится на берегу р. Обь. Появилась возможность и желание вспомнить детство – заняться рыбалкой. Посмотрел, как ловят местные доночники – накупил «крокодилов», катушек «Кобра», плетёнки 0,28, грузов от 120 и вперёд. Отловил таким образом 2 летних сезона по 2 месяца (июнь, июль; август – отпуск на юге).

Два года назад переехал в среднюю полосу



России, естественно со своими чудо-снастями. Продолжил ловить рыбу, начал читать статьи о рыбалке. К сожалению, это были статьи о «донной» ловле, поэтому один год был потерян для фидера, но в течение года я улучшал снасти: утончал поводки и основу, уменьшал крючки, приделал чувствительные хлыстики к «крокодилам» и т.д. В то же время меня не покидало чувство дискомфорта как от самого вида ловли, уж очень неспешен и выжидателен он, так и от применяемых снастей.

На тот момент понятие «фидер» для меня означало только хорошее, качественное удилище. Прошлой зимой стал больше читать о фидерной ловле. Попалась и одна из статей Салапина Д., процесс пошёл! К весне прикупил фидер Mikado SHТ 3.9 140гр. В сердце горячее желание стать «фидерпродвинутым», в голове не до конца ясные мысли как этого достичь. Хочу сказать, что фильм «Фидер – это просто» я посмотрел только в конце весны, а на сайт попал в середине лета!

На первую рыбалку вместе с фидером взял и 2 «крокодила», ну как это, ловить одной снастью?



Пишут все хорошо, а одной много ли поймешь? Да и получится ли сразу ловить фидером? Вот такие были мысли.

ПЕРВАЯ РЫБАЛКА С ФИДЕРОМ

Весна. На рыбалку отправился на р. Пра, это одно из немногих мест, где в это время у нас можно доехать по асфальту до места и половить рыбу. Красивая река, красивый лес, Мещера, одно напрягает – рыбаков и отдыхающих тьма! Однажды на 300 метров реки, на обоих берегах и на мосту насчитал под сотню рыба-





ков.

Снасть собрал из фидера SHT и из того, что было под руками: катушка Дайва, плетня Power Pro, крючки Owner, кормушки квадратные 90 гр., оснастка типа вертолёт. Ловился подъязок 200-400гр, клевал резко, жадно. Преимущества почувствовал сразу: заброс, четкая индикация поклевки, подсечка, сопротивление рыбы – класс! Ощущения несравнимые с «доночными». Но не смог сразу отказаться от донок, поэтому естественно о ритме прикармливания речи не шло, да я как-то и не стремился к этому, рыба сама помогла мне поверить в снасть!

Через несколько дней решил снова ехать туда же половить, набираться опыта, впечатлений, но уже с верой в снасть и без всяких донок. Приехал намного позднее, тёплый сухой день, яркое солнце, шум весенней речки, пробуждающийся лес. Простое место практически полностью занято двумя рыбаками: один,

как я потом понял, водитель-рыбак, второй отдыхающий-выпивающий, батарея донок. Нужно добавить что Пра в это время до 50 м шириной и с мощным течением. В этом месте река делает небольшой поворот, огибает подводный мысок (на нашей стороне), бьёт в противоположный берег и устремляется обратно. Между мыском и нашим берегом низинка, затопленная весенним половодьем, частично покрытая кустарником, т.е. место не очень хорошее с точки зрения удобства, поэтому свободно.

С приподнятым настроением, из-за хорошей погоды, в предчувствии удачной рыбалки, интересуюсь:

- Ну как? Клёёт?
- Пока нет, последовал хмурый ответ.
- Можно рядом с вами половить?
- А куда будешь бросать? – с опаской за свои



снасти.

- Мне места много не нужно – и показываю на место чуть пониже мыса

- Да лови... – удивлённый ответ.

Раскладываюсь, замешиваюсь, забрасываю. Со 2-3 заброса начинает клевать подъязок, но помельче, граммов до 300. Поклёвки практически на каждом забросе, но реализация 50%, видимо не очень удачно подобрал крючок, да и горох (насадка) получился жестким. В пределах видимости, у всех практически ничего, сидят, курят, посматривают. Соседи от меня метрах в 10-15, периодически доносится удивлённо-завистливый голос отдыхающего-выпивающего :

- Только приехал... кидает непонятно куда... а рыбу таскает... одной удочкой... а у нас не одна... ничего не поймали... сидим с 4 утра... и. т. д. Но всё это говорит как-то беззлобно, по-доброму, больше досадуя на собственную неудачу. Не выдерживает водитель-рыбак, подходит:

- Что за снасть?

Посмотрел поклёвку, подсечку, вываживание, ещё больше заинтересовался. Я рассказал про этот метод ловли (что сам знал на тот момент). Через некоторое время отдыхающий-выпивающий замечает, что у меня нет садка, а рыбу я отпускаю.

Да куда её брать, мелочь, пусть подрастает, а на «воблу» прошлый раз наловил – объясняю я. Но это было сверх его понимания, после этого он, окончательно раздосадованный, принял ещё граммов несколько... и, бормоча что-то невнятное, удалился в опочивальню (машину).

У меня на тот момент в душе как у влюблённого 16-летнего юнца. Показалось что чуть ли не Бога за бороду ухватил, всё так легко получается и так будет всегда, но как показал дальнейший мой рыболовный опыт, не всё так просто... совсем непросто.

Вспоминая ту рыбалку, у меня сложилось впечатление, что кто-то сверху подбросил мне самому наживку с крючком, в виде фидерной ловли, а я её заглотил и сорваться с этого крючка уже нет возможности, да и не хочется.

Для меня та рыбалка дала заряд энергии и оптимизма при будущих неудачах и я окончательно стал «фидерчокнутым».

НЕ ВСЁ ТАК ПРОСТО

Ока почти вернулась в летнее русло, и я начал на ней рыбачить. К этому времени ещё немного почитал «теории», поменял катушку, плетню, перешёл на ПГ а-ля Салапин, купил для пуха и ближних дистанций монолеску. Уловы поначалу были 3-5 кг, размер в основном от мелочи до среднего. Но так это ведь июнь, а как говорит народная молва: июнь – на рыбу плюнь. Но ни в июле, ни в августе уловы не увеличились ни по количеству, ни по качеству, за редкими





исключениями. На рыбалку старался выезжать при каждом удобном случае. Ловил до середины августа, по определённым проблемам сезон оказался коротким.

Т.к. количественных и качественных улучшений в уловах не наблюдалось, сыграл принцип «дубинщика», возьмём количеством снастей, вроде бы и второй фидер не помешает. Купил Mikado UV TWIN 3,6/4,2 до 110гр, погнался за универсальностью, да и 5 вершинок соблазнили. Но у нас, как оказалось, немного мест, где можно ловить на разных дистанциях, 5 -10 м дальше нижней бровки и всё: мои 140г основного фидера уплывают. Начались проблемы с забросами. Если получалось с направлением, то с дальностью (даже с резинкой на шпуле) не просто: у фидеров разные: длина, забрасываемый вес, строй, собственный вес. Естественно, нарушался темп прикармливания. И как следствие, на начальном этапе освоения фидера, изменения в уловах не получил. Проанализировав это, в дальнейшем пока решил если и использовать второй фидер, то только на менее времязатратную ловлю:

- хищника

- ниже точки закармливания на 5-10 м с крупной насадкой, с интервалами перезабросов не менее 20-30 минут.

Буквально с первых рыбалок и весь короткий сезон, меня мучил вопрос, почему рыба не становится на прикормку? Причём не только крупная и средняя, но даже мелкая, которой в реке немалое количество.

Прикормку использовал самодельную (конкуренции нет, да и по стоимости 3-4 кг за рыбалку, при двух фидерах, разница есть). На «профпригодность» проверял: бросал комочки в воду – разваливаются быстро, пылят, мелочь тут же собирается. Раздумывая о степени её увлажнения (подсмотреть было не у кого), я пришёл к выводу, что прикормку недоувлажнял, (по её механике, кстати, также не было уверенности) и мне сразу прояснилась проблема с постановкой рыбы на точку.

Представив, как небольшая кормушка с недоувлажнённой, легковымываемой прикормкой падает на дно в течение 10-15 секунд, с учётом растянутого темпа прикармливания (с двумя





фидерами) и даже небольшим разбросом при прикармливании, я понял, что нормального прикормочного стола у меня не получалось. В следующем сезоне решил использовать прикормку пусть и не топовых, но проверенных производителей.

Уже вечером, накануне рыбалки, проявляется возбуждение, даже некоторое волнение, связанное с подготовкой. Утром хочется побыстрее добраться до заветной водной глади. Сборка снастей, замешивание прикормки, предчувствие первой поклёвки – в этот момент количество адреналина достигает максимальных значений. Естественно, совсем не хочется тратить время на доскональное изучение рельефа дна. А без этого важного момента путь к успешной рыбалке закрыт, как я убедился на собственном неудачном опыте.

Оглядываясь на прошедший сезон, заметил, что в 90% ловил на однотипных местах: внешний берег широкого поворота реки, протяжённая береговая яма 100-300 м, с глубиной 5-8 м. Мало уделял времени для поиска новых перспективных мест. Практически не пробовал ловить на других глубинах, рельефах. Не нужно забывать о неписаном рыболовном законе: «80% процентов рыбы находится на 20% реки». Это является основным фактором успеха на

рыбалке, поскольку там, где есть рыба, даже неопытный, с неважными снастями, хоть что-то, но поймают. А там где рыбы нет... ловить её нет смысла.

НОВЫЙ ФИДЕРНЫЙ СЕЗОН ВПЕРЕДИ

Время бежит, впереди весна и новый сезон открытой воды. У каждого новичка фидерной ловли, возможно, возникали несколько другие проблемы. С решением этих вопросов будут появляться следующие. Меняемся мы, меняется природа вокруг нас, в том числе и обитатели рек и озёр. Путь любителя рыбной ловли к совершенству бесконечен. Но в этом и заключается прелесть рыбалки, познания её секретов и тонкостей. Приобретая опыт, мы получаем очередную порцию адреналина и наслаждения.

Читателям пожелаю достойных уловов и массу положительных эмоций!!!





Фидер на больших приливах

с Дэйвом Эуингом и Яном Ван Шенделем

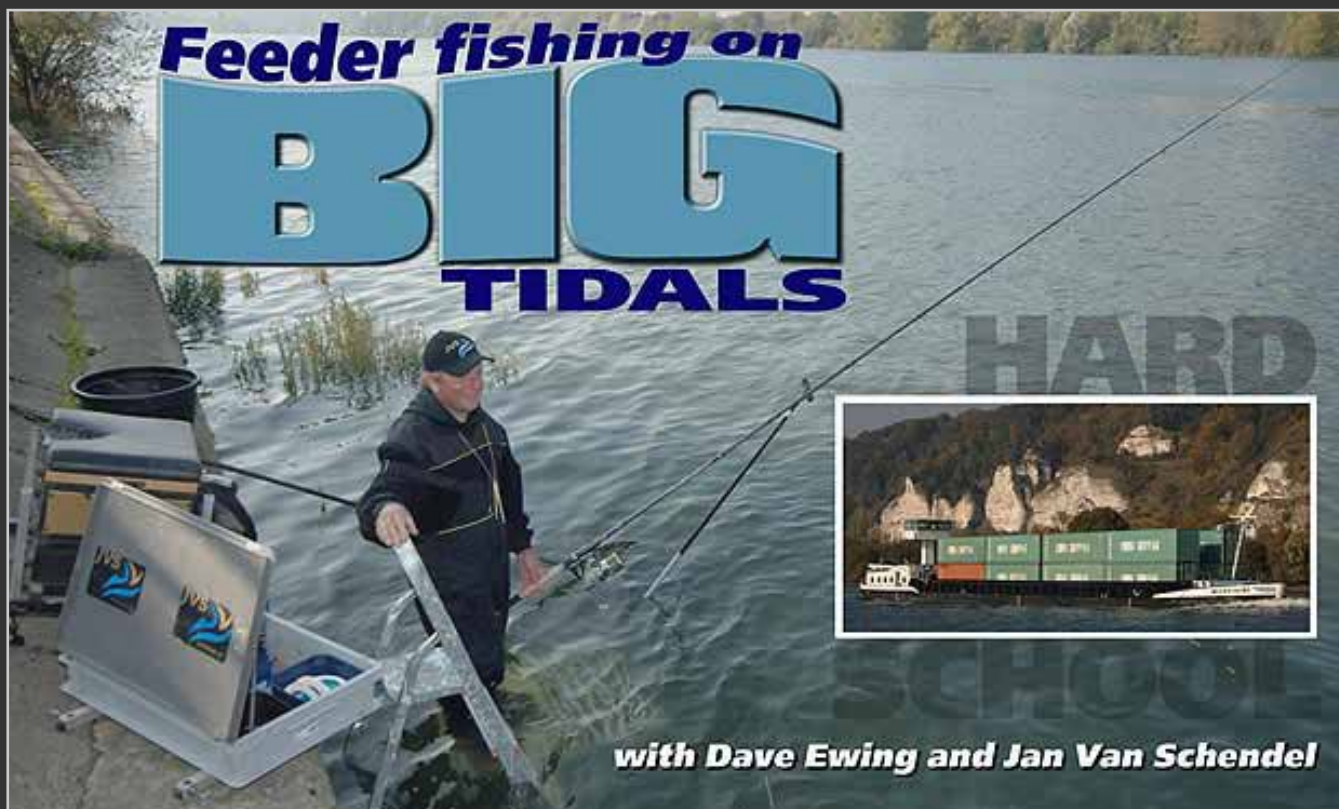

Любой рыбак, который ловил в больших приливных реках, должен знать, что графики колебаний уровня приливов, имеют первостепенное значение для рыболова. Когда мы отправились ловить рыбу в приливных водах реки Сены в Клеон, недалеко от Руана, мы располагали нужной нам информацией: час на который приходится максимум прилива – 09:58, высота подъема уровня воды – 0,70 метра.

Почему же нас заинтересовали приливы именно Сены? К нам, в редакцию журнала Declic приходит масса вопросов по этой тематике – как рыбачить с фидером на очень быстрых и мощных реках. Река Сена с её приливами, как раз, большая, быстрая и мощная. Добавьте к этому специфику приливов с изменениями уровня воды и проблемы, возникающие из-за необходимости постоянного перемещения рыболова относительно изначально занятой позиции на берегу, и вы сразу оцените сложность такой рыбалки. Есть всего несколько рыболовов в

Европе, которые имеют большой опыт по ловле рыбы в таких условиях. К счастью, мы знаем, одного из самых лучших. Кто может лучше показать нам тонкости Большого Фидера, чем тренер команды Голландии и старый друг журнала Declic - Ян Шендель.

Причина столь сильных и быстрых приливов и отливов Сены в районе местечка Клеон заключается в том, что дно тут довольно пологое и неглубокое. На всем поливе глубина составляет всего 2 -3 метра и русловая бровка реки, также довольно плавная, так что глубина под русловой бровкой чуть меньше 4 метров. Это создает условия, при которых основной поток проходящей воды разделяется на струи и течение гораздо быстрее, чем например, в Руане, где вода глубже сразу от берега.

Ян был слишком возбужден. Он никогда ранее не ловил в низовьях Сены, да и перспектива рыбалки тяжелым фидером на быстрой реке, таких красивых рыб, как язь, действительно,

ПЕРЕВОД / Сергей ОРЛОВ (aka Арлы)

ПРОФАЙЛ: ЯЗЬ – LEUCISCUS IDUS

Эта рыба не является аборигеном во Франции. Язь - выходец из Восточной Европы и Центральной Азии. Эта рыба не представляет собой никакой гастрономической ценности и была запущена в водоемы Западной Европы, как декоративная рыба. Язи легко узнаваемы по их длинным телам, относительно небольшому перевернутому рту и раздвоенному хвосту. В Англии встречается, также, разновидность, известная как Орфа, которая имеет тело золотистого оттенка, и представляет собой прудовую декоративную форму. Попав в условия дикой реки, золотой язь со временем возвращается к более естественной окраске - серебристой. Случайные прорывы рыбы из прудов, вероятно, объясняют, как эти рыбы первоначально нашли свой путь в реку Сена. Тот факт, что язи могут жить в солоноватой воде, вероятно, объясняет, почему они выбрали своим домом именно эти разливные места в нижнем течении этой могучей реки.

Достигая максимального веса 4 кг язь приближается по данному параметру к своему родственнику голавлю. Крупные экземпляры охотятся на мелкую плотву и густеру, причем, охота идет даже в очень холодную погоду. Язь, по достижении 4х летнего возраста, начинает метать икру весной. Жесткие условия, и особенности среды, в которых язю приходится выживать, позволяет этой рыбе выглядеть действительно красивой.

взволновала его. Особо важно то, что Ян не является новичком в рыбалке на больших приливных реках. Есть несколько мест в Голландии, где он довел до совершенства навыки, необходимые для ловли на больших приливных реках, но, всё-таки, целевая рыба в Голландии всегда большой лещ. И поэтому, в те моменты, когда я напоминал Яну о ловле крупного красавца язя, его глаза загорались. Просто Ян всегда ценит шанс на новый трофей в новом месте, в отличие от гарантированного домашнего

успеха, чтобы получить новый опыт и новые впечатления.

СНАСТЬ ДЛЯ ЛОВЛИ ФИДЕРОМ НА ПРИЛИВНОЙ РЕКЕ

Реальной проблемой приливной реки является тот факт, что вам придется иметь дело с различной силой течения реки в один и тот же день. Вам придется столкнуться с ситуацией, когда уровень падает или поднимается, заставляя вас самого перемещаться ближе к урезу воды или наоборот, убежать от потопа. То, что вы точно не сможете сделать, это начать рыбалку и закончить её ровно в том месте, в котором начали ловить. Таким образом, сегодня Ян собрался ловить рыбу, имея в арсенале набор кормушек с тестом от 40 граммов, для использования в момент максимума прилива, до массивных 160 граммовых, на случай, когда падающий уровень воды сносит кормушку сильнее, и все это для ловли в одной точке реки!

ОДИН ИЛИ ДВА ФИДЕРА?

Теоретически возможно иметь в арсенале сра-

ВАЖНЫЙ СОВЕТ

Ян объяснил, почему высокая точность прикармливания важна на приливных реках: неправильная подача корма не удержит большие косяки рыб в месте ловли на протяжении всего дня. Что нужно делать, это сохранять постоянную подачу корма строго в одну и ту же точку на дне. Тогда рыба будет оставаться на месте в ожидании следующей порции корма. Вы должны быть твердо уверены, что ваша кормушка падает в одно и то же место на дне, независимо от того, поднимается уровень реки или падает, усиливается течение или ослабевает, а также, приходится ли рыболову самому перемещаться по склону прибрежной части реки вверх или вниз. Отметка маркера должна постоянно находиться перед глазами рыболова, обеспечивая, таким образом, ловлю на одной и той же точке. Если вы сделаете это неправильно, то вам придется не ловить, а вымучивать рыбу!



СНАСТИ ЯНА

Удилище: JVS (3 +3). Это трехчастный хэвик из коллекции фидеров Яна, с тремя сменными вершинками.

Катушка: голландская сёрфовая катушка. Это большие в диаметре катушки, которые Ян использует на протяжении многих лет.

Леска: Сочетание тонких лесок с тяжелыми кормушками при ловле на больших реках, это сплошное мучение для рыболова. Вес забрасываемой кормушки в 160 граммов ужасает, не говоря уже о том, что еще добавляется вес прикормки! Поэтому Ян использует 0,30 Tubertini Gorilla line для такого рода рыбалки.

Крючки и поводки: Ян использует надежные поводки во время рыбной ловли в этих быстрых водах. Сегодня он использует поводочную леску диаметром 0,18 длиной около 50 см с крючком JVS размером №12. Важно помнить, что на таком закоряженном дне, как близ местечка Клеон, как правило, намертво зацепляется не кормушка (при условии, что кормушка является достаточно тяжелой и вообще не перекатывается по течению), а именно поводок с крючком. Ян использует достаточно прочные крючки, при этом разгибающиеся при максимальной нагрузке. Поэтому, когда он выводит на обрыв зацепившийся крючок, он иногда может, распрямив крюк, устранить зацеп, сохранив, таким образом, всю снасть, без потери поводка! Так что выбирайте средний по мягкости крючок для рыбной ловли в подобных условиях.

Вершинки: Ян использует угольные 4х унцовые вершинки. На больших приливных реках рыбы должны быть все время подвижны и активны. Они используют любые изменения реки, чтобы урвать очередную порцию еды. Поклевки, как правило, ярко выражены и характеризуются отстрелом хлыста. Несмотря на большую упругость хлыста, его отстрел не оказывает никакой роли на подсечку, ибо многие рыбы взяли крючок в пасть, либо засекаются сразу под большим весом кормушки, либо чуть позже, после небольшого проплыва кормушки.

зу два фидера для такого рода рыбалки, один класса хэви, для периода быстрого течения и другой фидер классом полегче, для периодов, когда сила течения падает. Решение, иметь один фидер или два, в этом случае зависит от того, сколько раз в течение дня самому рыбаку придется физически перемещать свою позицию, что в свою очередь, зависит от того, как высоко будет подниматься вода, и как далеко она будет уходить от рыболова. Истинный секрет ловли фидером на приливных реках – сохранить одну точку падения кормушки на дне, независимо от всех факторов изменения реки. Так как дно в нашем месте ловли было сильно пологим, это неизбежно сулило Яну постоянные перемещения его рыболовного ящика вверх и вниз по прибрежной линии, в зависимости от того, как изменяется уровень реки. Учитывая это, Ян решает сегодня ловить рыбу только одной удочкой - класса хэви. Ян основывается на том, что постоянные и частые перемещения по берегу, вызовут, также, постоянную необходимость переключивать оба фидера (чтобы сохранить одну и ту же дистанцию), что превратит рыбалку с двумя фидерами в мучение (с одним бы фидером справиться). С двумя фидерами сегодня он не смог бы гарантировать строгое удержание точки ловли на протяжении всего дня. С другой стороны, при ловле рыбы, например, на набережной, где дно не имеет столь пологий характер, и где Яну не пришлось бы перемещаться с места на место - тогда он мог бы использовать сразу два фидера, закидывая их поочередно в одну точку ловли. Вы должны сами принимать решение сколькими фидерами ловить, учитывая нижеуказанные обстоятельства.

ВЫБОР КОРМУШКИ

Впервые мы получили возможность увидеть тяжелые кормушки Жана в прошлый раз, когда делали видеорепортаж для журнала Declic в местечке Жьен, тогда Ян использовал кормушки до 120 граммов. Но кормушки, которые Ян отбирает для сегодняшней ловли еще тяжелее! Когда Ян начал ловлю, течение было настолько сильное, что ему пришлось выбирать веса кормушек между 140 и 160 граммов. Эти кормуш-

ПЕРЕВОД / Сергей ОРЛОВ (ака Арлы)



ки не самые большие из тех, которые приходилось использовать Яну – их веса доходят до 210 граммов, но они настолько тяжелы, насколько вообще, когда либо, приходилось слышать читателям Declic. Сделать такие кормушки просто, если знать нужное количество используемого для отливки свинца. В Голландии такие кормушки делают в небольших ремесленных мастерских, где, используя различные формы для заливки свинца, получают кормушки потяжелее или полегче. Для утяжеления корму-

шек нужно залить свинец в отливочную форму настолько плотно насколько это возможно. Ультратяжелые кормушки используются на быстром течении и закоряженном дне. Тяжелые кормушки от 150 граммов и более, встанут на течении под наклоном и не ползут по дну, ибо если они будут перемещаться то они, наверняка, зацепятся в коряжнике.

Это имеет смысл, если подумать об этом. На ультрабыстром и мощном течении вы вряд ли найдете много ила на дне реки. Это как раз подтверждается в Клеоне, местечке, где мы сегодня будем ловить рыбу. Русло реки здесь очень сложное и представляет собой смесь мелкого гравия и крупных булыжников. Эти камни будут ловить перекатывающуюся кормушку очень легко, в чем Ян смог лично убедиться, когда занимался пробивкой дна - его груз намертво зацепился за камень и так и остался под ним.

ГРУНТОЗАЦЕПЫ – ТОЧЕЧНАЯ НАСТРОЙКА ПОЛОЖЕНИЯ КОРМУШКИ

В прошлом году мы представляли на страницах нашего журнала статью Яна об использовании тяжелых речных кормушек, конструкция которых включает грунтозацепы. Ян делает усы (прутья) для грунтозацепа либо из мягкой

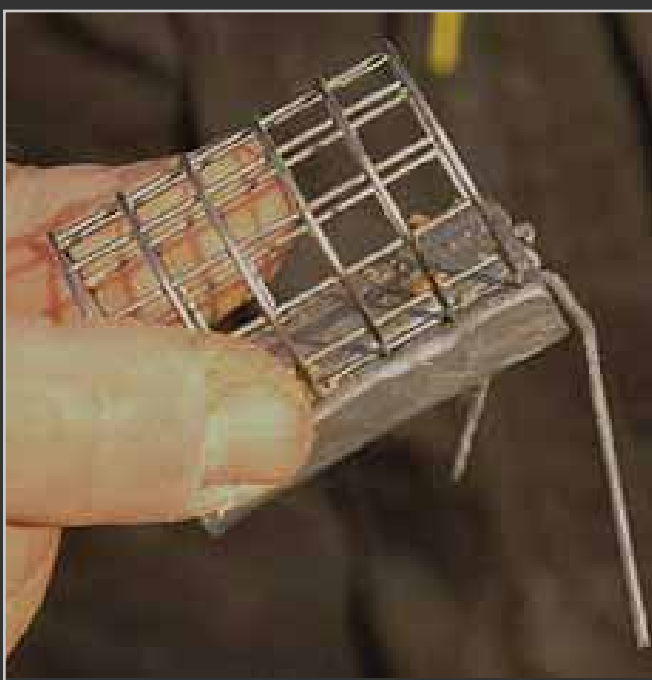



Слева направо:

1. Усы выгнуты вперед для твердого дна, чтобы остановить ползущую по течению кормушку.
2. Усы загнуты назад для илистого дна, таким образом, кормушка меньше вязнет в иле.
3. Усы отведены к задней части кормушки, но смотрят вперед, чтобы позволить кормушке немного ползти по дну.

стальной, либо из медной проволоки. Для чего нужны такие грунтозацепы:

1. Они цепляются за дно и помогают остановить перекачивание кормушки.
2. Если усы грунтозацепа установить в «передней» части кормушки (со стороны вертлюжка), то именно этими усами, кормушка и будет зацепляться в случае «мертвых» зацепов. И так как усы сделаны из относительно мягкой проволоки и могут разгибаться, то это может позволить освободить кормушку из зацепа – рыболов тянет леску, усы распрямляются, кормушка освобождается.
3. Усы грунтозацепа позволяют передней части кормушки находиться (под наклоном) чуть выше основания кормушки, таким образом, корм, выходящий из кормушки, образуя шлейф, уносимых течением частиц, начинает стелиться по дну ближе к насадке с крючком, а не непосредственно от самой кормушки. Это важно, поскольку мы не хотим, терять рыбу, которая будет подниматься против течения (выше по течению, чем находится крючок с насадкой), в поиске источника плывущих частиц, и уходящую, таким образом, дальше крючка с насадкой к кормушке (отрезок между кормушкой и поводком, который у Яна достигает около 70 см).
4. Наконец, изменение наклона усов грунтозацепа позволяют рыболову самому настроить нужное положение или угол наклона кормуш-

ки на дне.

Этот последний пункт особенно очаровал меня. Мы увидели, что Ян постоянно изменяет угол загиба усов в передней части кормушки, в зависимости от изменений силы течения реки, что позволяло ему устанавливать кормушку, так как было бы наиболее оптимальным в тот или иной момент.

С усами вы можете варьировать, как кормушка располагается на дне реки. Если нужно, вы можете взять ту же кормушку и прижать усы, загнув их ближе относительно плоскости груза кормушки, таким образом, позволив кормушке немного ползти по течению. На илистых основаниях, хорошая идея выгнуть усы грунтозацепа не вперед, а в обратную сторону, под острым углом к корпусу кормушки, что напоминает фигуру летящего горнолыжника. В этом случае, усы помогают захватить ил и позволить кормушке меньше в него погружаться. На каменных основаниях, как сегодня, Вы нуждаетесь в усах, выгнутых вперед перед кормушкой (тупой угол по отношению к корпусу кормушки). Но Вы можете играть с их положением, создавая тонкие различия в том, как кормушка сидит на дне.

СМЕСЬ ДЛЯ БЫСТРОГО ТЕЧЕНИЯ

Учитывая ускорения течения на приливной Сене, Ян выбрал тяжелые смеси, которые позволяют прикормке быстро тонуть. Он смешал

ПЕРЕВОД / Сергей ОРЛОВ (ака Арлы)



один килограмм JVS Feeder Bream с полутора килограммами JVS Carp Express. Carp Express богата питательными веществами и довольно сладкая, что придает смеси хорошую вязкость. Как всегда, Ян добавляет в прикормку много крупнофракционных частиц, которые он замешивает в уже ранее увлажненную смесь, убедившись, что прикормка увлажнена равномерно. Эти крупные частицы зерен и ТТХ вымываются из кормушки и уносятся вниз по течению, привлекая рыбу, которая поднимается по течению к источнику подачи корма.

ЗАМАЧИВАНИЕ ПРИКОРМКИ

Еще в прошлом году Ян сказал бы, что прикормку нужно замачивать непосредственно перед рыбалкой на берегу. В самом деле, Ян является сторонником этой теории уже на протяжении многих лет. Однако, в последнее время, что-то переменялось в его сердце. Говоря с ним, мы выяснили, почему он сейчас стремится к замачиванию прикормки еще до ночи, предшествующей рыбалке. Ян чувствует, что прикормка, частично увлажненная на ночь перед рыбалкой, медленно высыхает всю ночь, что улучшает механические свойства частиц в его смеси. Например, ТТХ, эти твердые частицы из прес-

сованной кукурузы, которым требуется значительное время, чтобы стать более мягкими, напиваясь влагой всю ночь, лучше крошатся в прикормке, что делает общую структуру смеси более гармоничной. Увлажняя прикормку таким образом (доводя до готовности на берегу), добавив кастеры или резку, мы получим прикормку необходимой вязкости, инертную прикормку, которая работает в нашем случае даже лучше, чем, если бы замешивали ее уже утром. И, конечно, все твердые частички в вашей прикормке смягчены должным образом.

МОНТАЖ ЧАСТИ

Ян всегда путешествует со своим фидерным удилицем в собранном виде и готовым к рыбалке (колена удилица, разумеется, рассоединены). Для сегодняшней сессии Ян использовал те же монтажи, которые он показал нам в прошлый раз на Луаре. Ян приехал во Францию прямо с рыбалки, с двухдневного фестиваля на реке Ijssel, мощной Голландской речки, где





Слева направо и сверху вниз:

1. Петля
2. Кормушка-клетка от 60 до 160 гр.
3. 3 или 4 узла на скрутке
4. Микровертлюжок
5. Поводок 50 см 0,18, крючок N12

многие из этих ультратяжелых тактик и были разработаны. Монтаж, который использует Ян, является одновременно простым и надежным.

СИММЕТРИЧНАЯ ПЕТЛЯ ЯНА С ТРЕМЯ ИЛИ ЧЕТЫРЬМЯ УЗЛАМИ НА СКРУТКЕ

Эти монтажи просто вязать, но лучше их всё-таки заготовить заранее. Вот как вяжется монтаж для очень быстрого течения: для начала проденьте на основную леску карабин с вертлюжком и следом за ним микро-вертлюжок.

1. Свяжите двойным узлом петлю длиной около 30 см, так чтобы оба вертлюжка оказались внутри петли.
2. Придерживайте вертлюжок с карабином в верхней части петли, а микро-вертлюжок передвиньте в нижнюю часть петли (за него будет крепиться поводок с крючком).
3. Сделайте скрутку длиной около 20 см от низа петли, оставив микро-вертлюжок в самом низу скрутки.
4. Свяжите двойной узел, отделив скрутку от второго участка петли (на котором находится вертлюжок с карабином).
5. Навяжите на скрутке 3 узла, одинарным узлом.

Мне нравится переносить все мои фидерные

удилища в уже собранном виде в специальном чехле с неопреновыми защитными разделителями. Это экономит время на берегу, что очевидно, но также и когда дело доходит до таких операций, как вязка поводков, выясняется, что это намного легче сделать в домашних условиях. Всякий раз, когда я перевязывался на берегу, я замечал, что оснастки получались не столь качественными. Так что возьмите в привычку готовить все приبلуды дома. Это сэкономит ваше время и ваши оснастки будут качественнее!

РЫБАЛКА НА ПРИЛИВНЫХ РЕКАХ – ГЛАВНОЕ ТОЧНОСТЬ!

Когда Шендель был готов начать рыбалку, он объяснил свой основной подход к ловле на больших приливных реках. Вы должны быть уверены, что на таких реках, как эта, ваша кормушка падает только в одну точку, объяснял Ян, только подумайте о том, с чем тут приходится сталкиваться рыбе каждый день, чтобы выжить. Они должны бороться с мощными усилениями течений, постоянными изменением солёности (морские приливы) и уровнем воды. Это будет активная, постоянно перемещающаяся в поисках корма рыба. Теперь посмотрим на количество прикормки, которое я могу использовать в фидерной сессии – может 3 кг, плюс литр или



два живой составляющей. По сравнению с тем количеством рыб, которое там плавает, это ничто - капля в море! Только постоянно подавая корм в одну точку, объяснял Ян, вы сможете удерживать рыбу, ибо, рыба, в конечном итоге найдя корм и даже съев его, все равно останется поблизости в надежде получить очередную порцию. Прикормочный шлейф, вымываемый течением, будет вытягивать рыбу снизу вверх по течению, в поисках источника корма. Если же вы не можете обеспечить точность, то рыба, находя небольшие кучки прикормки и не получая следующей порции, размажется по всему прикормочному шлейфу.

Все это звучит хорошо, но как вы выдержите абсолютную точность в приливной реке, когда течение может пойти то в одном, то в другом направлении, плюс еще вам придется перемещаться на берег в течение дня?

Давайте начнем с направления заброса. Ян дает простой совет. Выберите какую-либо отметку на противоположном берегу, прямо перед вами, и всегда бросайте точно на неё. Хотя кормушка будет падать на дно на различных скоростях, в зависимости от силы течения, и в конечном итоге в различных местах на дне, опять же в зависимости от течения, нет никакого реального способа решить эту проблему, ловя рыбу. Можно лишь минимизировать разлет падения кормушки на дно, делая как можно более точным заброс строго по выбранному ориентиру.

Более сложным является выдержать расстояние. Напомним, на приливной реке вы будете вынуждены двигаться вверх и вниз по склону берега в зависимости от уровня и высоты прилива. Эти перемещения могут быть только несколько метров, или, если прибрежная часть мелкая, десятки метров. Всегда ловите рыбу на том же самом прикормочном пятне на дне реки, независимо от ваших физических перемещений взад-вперед. Ян объясняет, как он справляется.

ПРИЛИВ (ВОСХОДЯЩИЙ ПОТОК)

Это самый неудобный отрезок для ловли рыбы, т.к. вы должны перемещаться сами и перено-



сить свои снасти чаще, чем, например при отливе. Причина в том, что при отливе вода уходит, не причиняя вам «вреда», но в прилив вы должны пятиться назад каждый раз, когда вода достигает ног вашей платформы, иначе она вас затопит.

Начните искать точку для ловли рыбы на повышающемся потоке, решая, как далеко вы хотите ловить рыбу. С первых забросов удостоверьтесь, что вы имеете относительно свободное от препятствий дно. Распространенная ошибка, которую допускает много рыболовов, состоит в том, что они слепо клипсуются и начинают ловлю, лишь найдя место поглубже, но в результате оказывается, что они ловят рыбу в яме с зацепами! Также удостоверьтесь, что вам будет удобно забрасывать на найденное расстояние, учитывая, что с приливом вы можете отодвинуться назад, и забрасывать придется на 10-15 метров далее, чем изначально. Вот пошаговая инструкция для сохранения дистанции на повышающемся уровне в прилив.

1. Заведите леску за клипсу шпули катушки на том расстоянии, где вы собираетесь ловить рыбу в течение дня и начинайте ловлю.

2. Перед тем, как непосредственно переместить рыболовную платформу назад (в связи с повышающимся уровнем воды), вам необходимо установить маркер на берегу, где сейчас на-

ходится ваша платформа (например, воткнуть в дно стойку для фидера – прим. перев.).

3. Быстро переместите всё свое рыболовное имущество на новое место на берегу.

4. Вернитесь к своему маркеру, снимите леску из клипсы и (отпустив фрикцион – прим. перев.) идите назад к вашему новому месту рыбалки. (Можно не ходить туда-сюда с фидером, а просто оставить фидер на стойке-маркере, перетащив платформу назад, вернуться к фидеру, расположенному на стойке, расклиповать, отпустить фрикцион и вернуться на новое место, не забыв прихватить также и саму стойку-маркер – прим. перев.)

5. Заклипсуйтесь на новом месте и продолжайте рыбачить.

6. Повторяйте эти операции каждый раз, когда уровень прилива поднимается до вашей новой позиции.

Это тяжелая работа, и тут позволительно небольшое смещение дистанции во время ваших хождений назад и переклиповываний. К счастью, рыбалка при отливе гораздо проще.

УБЫВАЮЩАЯ ФАЗА (ОТЛИВ)

Это лучшая из фаз для ловли на фидер. Во-первых, отлив происходит значительно медленнее, чем прилив. В среднем, для полного

ПЕРЕВОД / Сергей ОРЛОВ (ака Арлы)

Tide stages and quality of fishing

Качество рыбалки в зависимости от приливной фазы

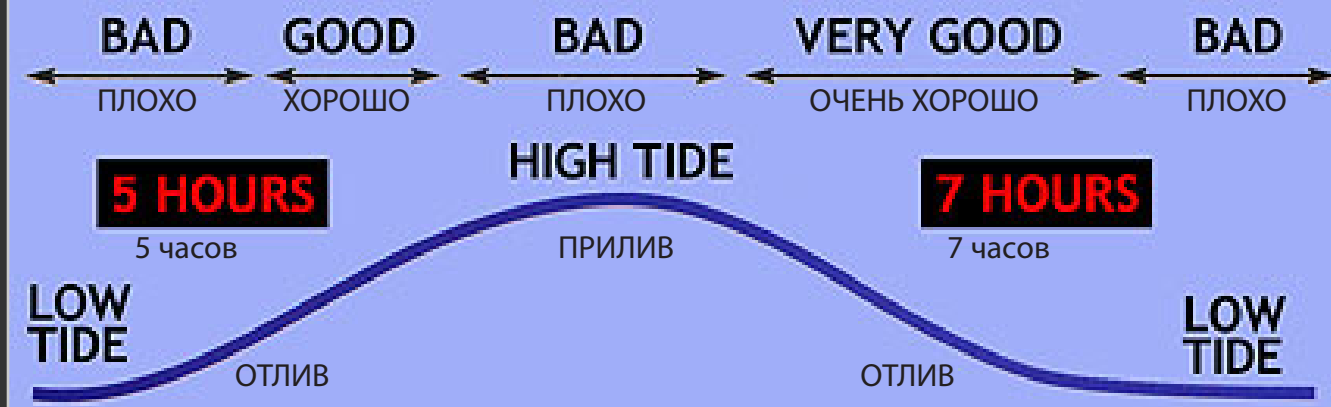

цикла, состоящего из 12-ти часов, это будут 5 часов прилива и 7 часов отлива. Таким образом, находясь в этой фазе, Вам придется передвигаться не так быстро. Во-вторых, в связи с тем, что вода двигается от вас, а не к вам, есть возможность оставлять Вашу платформу в одной точке дольше, по необходимости перемещая вперед лишь садок, обеспечивая, таким образом, сохранность рыбы живой. Сами же Вы остаетесь на одной точке. В-третьих, при перемещении вниз переключиваться значительно проще. С каждым новым перемещением, всё, что Вам нужно сделать, это вытащить леску из клипсы (кормушка при этом лежит на дне, в вашей заветной точке! – прим. перев.), переместиться вперед на новое место, при этом, одновременно, по ходу движения, подматывая излишки лески (следить, чтобы кормушка не сдёрнулась с места – прим. перев.), и, добравшись до нового места, заклипсовать заново.

Нынешнее место ловли - Клеон, находится приблизительно в 12 километрах выше по течению от Руана. Таким образом, мы решили учесть два часа разницы в ожидании прилива, по сравнению с Руаном, где мы уже знали точное время начала ловли по предыдущему опыту. Но, что мы забыли сделать, это сообщить французским властям порта о том, что Ян Шендель приехал ловить сюда рыбу. Многие из постоянных читателей нашего журнала уже знают о «факторе Яна»: если какие-то рыболовы собираются найти заросли ракушки дрейссены – лучшим будет Ян; если, они же, будут соревноваться в

поиске большого подводного валуна, находящегося перед ними – лучшим будет ... снова Ян. С другой стороны, я вспоминаю, как Ян сидел в темноте на реке Йонна после целого дня без единой поклевки и пытался поймать хотя бы одну рыбку, чтобы сказать, что он не был побит рекой - и это тоже «фактор Яна».

Вот и сегодня, «фактор Яна» был также замечен. Поскольку мы раскладывались и болтали приблизительно около 9-ти утра, мы были настолько уверены в знании, что прилив будет в течение следующих нескольких часов, что мы даже и не думали наблюдать за рекой. И в первый раз взглянули на неё где-то через полчаса, когда Фред, один из местных рыболовов Сены, сказал нам, что река все еще в фазе отлива. Предполагая, что Фред напился местного кальвадос с кофе, мы продолжали по-прежнему упорно готовиться. Как река могла понижаться, когда прилив в своем максимуме должен был произойти до 12.00?

Но «фактор Яна» уверенно проявлял свое влияние: Ян начал раскладываться чуть выше немного утопленной небольшой лодки, которая в настоящее время была прекрасно видна и целиком располагалась на гравии. Конечно же, река медленно падала!

10.00 – ОТЛИВ

Ян начал делать забросы прямо в самой нижней фазе отлива. Это самое худшее время на подверженной действию приливов реке, и Ян не особо ожидал получить поклевку. Одна-



ЯН ШЕНДЕЛЬ СОВЕТУЕТ!

Частые обрывы поводков не должны служить причиной снижения темпа заброса кормушки. Сегодня мидии клевали на мой крючок, а иногда на насадку соблазнялся даже булыжник. Но я не держал кормушку в воде более трех минут хотя бы потому, что я не мог гарантировать, что моя снасть доступна для поклевки рыбы. При большинстве забросов снасть была в порядке, но каждый третий заброс показывал мне либо пустой крючок, либо обрезанный поводок. Так что не оставляйте свои кормушки надолго в воде!

Всякий раз, ловя рыбу на приливной реке нельзя ожидать равномерного клева рыбы. Есть такие фазы прилива, когда рыба кормится, а есть такие, что нет. Как правило, понижающийся уровень лучше, чем повышающийся – в нем меньше морской соли и он более стабилен. Пики прилива и отлива – самые плохие для рыбы. Поклевки часто прекращаются, чтобы возобновиться с новой силой при возобновлении течения.

ко он продолжал закармливать точку, чтобы попытаться создать некоторый запас корма, к тому времени, когда условия для питания рыбы станут более комфортабельные. Вопрос, который нас интересовал, как скоро начнется прилив. Местная высота подъема уровня реки (согласно нашим местным источникам) составляла 70 см, которые указывали на несильный прилив, так что возможно было ожидать этого события довольно скоро.

11.00 – ПРИЛИВ

Начался прилив, течение начало убывать. Ян отложил свои 160-граммовые кормушки и ловил рыбу в настоящее время кормушками весом 100 граммов. Кроме того, он поймал свою первую рыбу, хорошую плотву. Это обнадеживающий знак. Менее обнадеживающим являлся тот факт, что Ян снова и снова получал зацеп за зацепом, всегда зацеплялся поводок. Однажды он вытащил снасть для перезаброса и обнаружил на крючке целое поселение дрейссены. Но сегодня Ян был готов потерять

несколько поводков!

12.00 - ВОДА ПРОДОЛЖАЕТ ПРИБИВАТЬ!

К настоящему времени мы ожидали перемены приливной фазы – начала спада уровня воды. Ян перемещался обратно к берегу уже три раза и лодка, которая вначале рыбалки лежала на гравии, в настоящий момент была на хорошем плаву. Однако мы все чувствовали, скоро прилив должен закончиться. Один из местных рыболовов сказал Яну «Это должно быть в последний раз, когда Вам пришлось перемещаться. Вода поднялась более чем на 70 см, и это максимум, который мы тут видели». В максимальной фазе подъема воды, течение ослабло, и Ян использовал сейчас кормушки в 60 граммов и наконец, поймал язя, рыбу, которая вызвала радостные улыбки на его лице. Ян был по-прежнему уверен, что как только вода пойдет на спад, у него будет целый садок таких язей. Ну а пока он продолжал корпеть с фидером, будучи счастлив, что ему больше не придется перемещаться, спасаясь от потопа.



ПЕРЕВОД / Сергей ОРЛОВ (ака Арлы)

13.00 - «ФАКТОР ЯНА» НАНОСИТ УДАР!

В настоящее время мы с вами знаем, что все наши расчёты были не совсем верными. А тем временем, прилив продолжал неуклонно расти, и вода поднялась еще более чем на метр. Ян перемещался назад еще два раза и уже приблизился к стене на обочине дороги, т.е. он уже перешел на 10 метров назад от своей исходной точки, а прилив не проявлял никаких признаков поворота! 9,58 в Руане, но когда же в Клеоне, время уже час дня!? С положительной стороны, Ян поднял еще одного язя и был счастлив от своей рыбалки, несмотря на частые перемещения. К тому времени, все другие рыболовы на участке ловли, давно побросали свои удочки. Этот прилив заставил попотеть нас всех! Определенно, пришло время обеда.

14.00-15.00 - ЯН ВИДИТ СМЕШНУЮ СТОРОНУ!

Я хотел бы вам написать, что прилив сменился отливом, и мы, наконец-то, смогли нормально половить рыбу. Но нет, вода продолжала прибывать. Настолько, что Ян стоял ногами на сво-

ей платформе по колено в воде. Мне пришлось раздобыть стремянку, чтобы вытащить его из воды. Мы смотрели на то место, где мы думали, что больше перемещаться нам уже не придется. Если бы Ян остался там, чтобы продолжать ловить рыбу, ему понадобилась бы трубка для подводного плавания! Высота подъема воды легко превысила 1,60 - 1,70м. Когда Ян вылезал из воды, стоя одной ногой на стремянке, а другой на его платформе, он не мог удержаться от смеха над ситуацией, в которой мы оказались.

ДОЛГОЖДАННЫЙ ОТЛИВ И ВСЁ ИДЕТ ХОРОШО!

Наконец ситуация изменилась. Сена перестала прибывать и сходу начала течь в обратную сторону. Первый час отлива был жестоким, река бежала так быстро, что поначалу Ян был вынужден ставить 160 граммовые кормушки. Это не способствовало регулярным поклевкам. В последующие полчаса река немного успокоилась, и сразу всё пошло хорошо. Ян положил в садок еще трех тяжелых боевых язей, прежде чем мы решили остановиться, чтобы сделать





фотографии. Нам было жаль собираться, так как условия ловли стали отличными, поток был стабильным и появились признаки активности рыбы по всей реке.

Мы точно знали, что если бы мы поймали эту фазу отлива в течение дня, то мы получили бы совсем другой результат. Фактически Ян имел всего около полутора часов производительной рыбалки на реке и поймал 5 качественных рыб. Если бы мы могли ловить рыбу на реке полный цикл отлива, садок Яна точно был бы забит под завязку.

ЗАКЛЮЧИТЕЛЬНЫЕ ВЫВОДЫ

Это не первый раз, когда во время наших французских экскурсий мы просили Яна ловить рыбу в очень трудных условиях, и видели его триумф. Сегодня был день, когда многие рыболовы не смогли справиться с приливом и с тяжелыми условиями и только Ян смог пройти через все испытания и финишировать с несколькими достойными экземплярами в конце. То, что Ян всегда делает это с добродушным отношением и улыбкой, является примером для всех в рыбной ловле. Сегодня Ян ловил с

одними из самых тяжелых кормушек, которые я когда-либо видел. И я был особенно впечатлен тем, как он работал с грунтозацепами кормушек, чтобы управлять их положением на дне реки. Я также был очарован, как этот рыболов постоянно из года в год совершенствует свои методы ловли. Идеи Яна по увлажнению прикормки изменились с момента нашей последней встречи, но больше всего, я восхищаюсь, как он обращается со своими снастями, даже если условия ловли действительно жесткие.

Он должен был справиться с неизвестной рекой... с приливом, который происходил вопреки ожидаемому сценарию... с зарослями дрейссены... и подводным валуном! Справедливости ради, отметим, что Ян, как и ожидалось, потерял несколько поводков в течение дня, но в конце всего этого он вышел улыбающимся, и мы все согласились вот с чем... Мы обязательно вернемся в Клеон и к его рыбам снова. Жаль, что нам не удалось попасть в нужную фазу прилива, иначе мы бы точно набили садок самыми лучшими из тех рыб, которые тут водятся. В следующий раз, мы запомним, что наибольший прилив в Клеоне, а вовсе не в Руане или там Ле-Хавре, ИМЕННО В КЛЕОНЕ!



КОММЕНТАРИЙ РЕДАКЦИИ

Несмотря на то, что мы вряд ли ожидаем сильные приливы и отливы на реках средней полосы России, материал интересный. Сверхмощное течение может быть и не приливного типа, а просто естественным, особенно весной и в начале лета. Ракушка и булыжники – постоянные спутники тех рыболовов, что ловят на реках с каменистым дном. Возможно, кто-то возьмет на вооружение «усы» Яна, те грунтозацепы, которые он использует на своих кормушках.

И не стоит забывать самый главный, на наш взгляд, посыл статьи. Как бы ни менялись условия на протяжении рыбалки, какими бы неожиданными не оказались перемены на водоеме, толковый рыболов всегда готов быстро подстроиться и, быть может не обловиться, но хотя бы что-то поймать там, где другие сдаются под натиском обстоятельств и «смаывают удочки».



НАРОДНАЯ ВЫСТАВКА РОССИИ

XXXI МЕЖДУНАРОДНАЯ ВЫСТАВКА



ОХОТА И РЫБОЛОВСТВО на Руси



15-19 февраля
2012

МОСКВА, ВВЦ,
ПАВИЛЬОНЫ 75, 69



РЕКЛАМА

ОРГАНИЗАТОР ВЫСТАВКИ:
ООО "Русская выставочная компания "ЭКСПОДИЗАЙН"
129226, Москва, ул.Сельскохозяйственная, 4

Тел.: +7 (499) 181-44-74, +7 (495) 797-31-09
Тел./факс: +7 (495) 258-87-66
web: hunting-expo.ru e-mail: hunter@expo-design.ru



Рыбалка на канале

Немецкий стиль с Марко Бэком

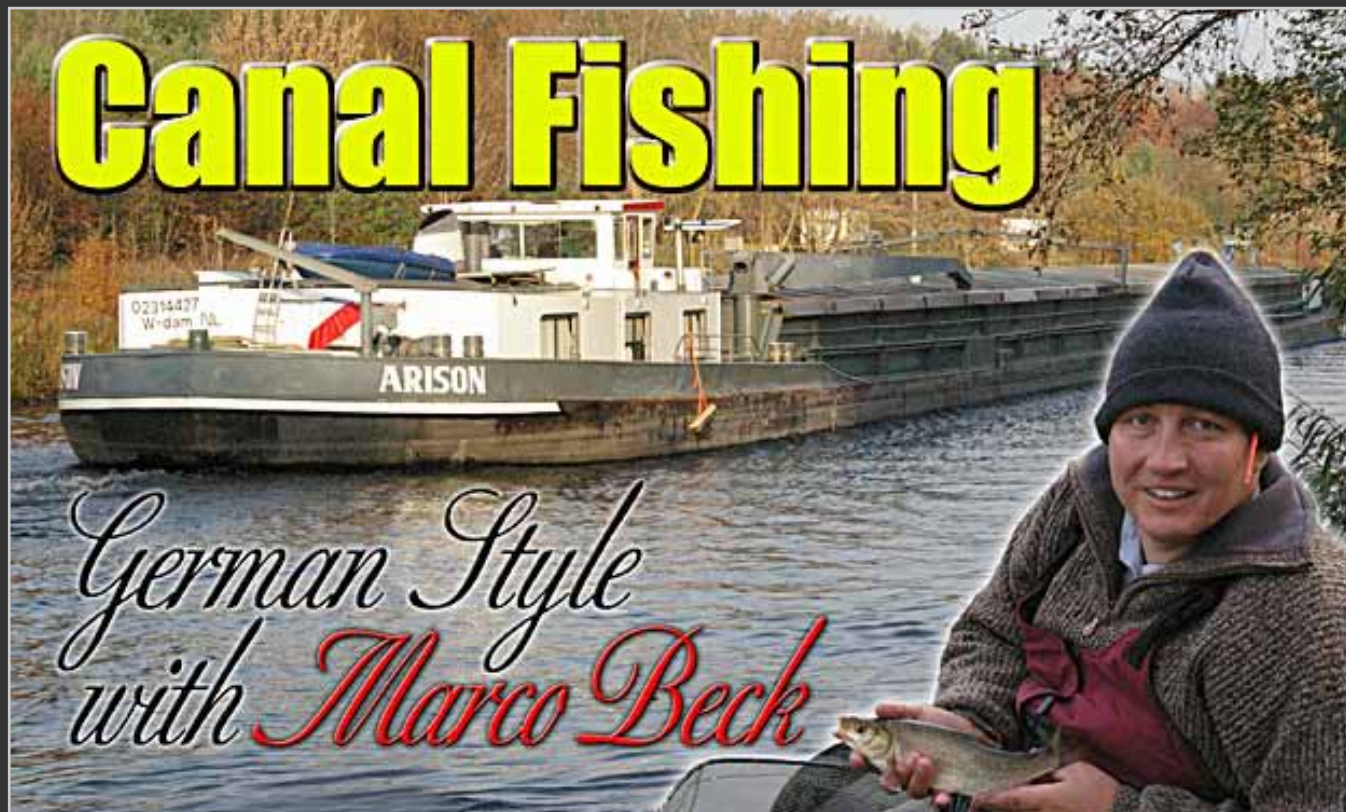

54

В Берлине есть один очень известный специалист, участник Команды Чемпионов, Марко Бэк, который провел большую часть своей юности на берлинских водоемах. В те дни его любимым местом был Тельтов канал, расположенный немного южнее столицы. До 1989 года Тельтов канал разделял Восточный и Западный Берлин и был в те годы окружен заградительными сооружениями и просматривался со сторожевых башен.

В тени тех самых сторожевых башен Марко тренировал и совершенствовал свой талант, который сделал его одним из лучших немецких специалистов по рыбной ловле на канале. Так что вполне логично, что мы не упустили возможности встретиться с Марко на том самом канале, и он расскажет нам, как развивался его талант.

Мы договорились встретиться с Марко в воскресенье после ноябрьских международных рыболовных соревнований 2009 года (IAM

2009). Несмотря на холодные ночи, которые стояли во время приготовления к IAM, несмотря на ночи предшествующие нашему визиту, которые были еще холоднее, наш термометр показывал минус 8 градусов, мы все-таки собрались встретиться с Марко на канале. Повлияет ли такой холод на сегодняшнюю рыбалку? Очевидно, что нет, потому что по берлинским слухам рыба хорошо берет.

По прибытию на Тельтов канал, Марко подтвердил, что слухи о хорошем клеве верны, даже в таких условиях. Отличная новость! Плохой новостью было то, первоначальный выбор места ловли оказался полностью неверным, так как водоем в этом месте был слишком мелким для таких холодов.

Тогда Марко решил занять то место, на котором он рыбачил в юности. По диагонали правее, напротив нас, все еще стояла часть одной из настоящих смотровых башен времен холодной войны, в наши дни эта башня является

ПЕРЕВОД / Михаил СИДОРЕНКО (aka Zeus), Дмитрий САЛАПИН (aka Starnak)

частью палаточного лагеря, который используется берлинцами для того, чтобы отдохнуть от городского стресса.

Ширина канала в месте ловли примерно 30 метров, глубина около 4,4 метра. Наш берег состоит из шпунтованных свай, так что прямо под нашими ногами хорошая глубина – около 3,6 метра, что делает возможной ловлю коротким удищем. Первый стол находится на расстоянии между 7 и 9 метрами от нас и глубина на нем падает на 10-15 см. Именно на этой полке Марко собрался ловить во время сегодняшней рыбалки.

Течение канала регулируется системой шлюзов, которая используется для движения больших канальных барж. Тактика типична для берлинских водных путей. Придерживай насадку до тех пор, как говорят немцы, пока насадка остановится, для этого обычно используется плоский поплавок грузоподъемностью между 6 и 8 граммами.

Сидение Марка имеет неожиданный обвес, который расположен очень близко к воде. Он состоит из платформы, верхней секции и подушки от ящика Rive. Прикормка расположена справа от него, а насадки слева, все необходи-

мые принадлежности расположены прямо позади него на расстоянии вытянутой руки. Такое расположение типично для Марка, так он привык ловить много лет, и так он чувствует себя уверенно и комфортно. Хотя мы уверены, что обычный ящик и педана справились бы также хорошо.

Марко раскладывает штекер на длину 7,5 метров, это шесть колен. Остальные колена штекера остаются в чехле, т.к. Марко уверен на 100% в том, что рыба стоит на первой бровке. Всегда интересно наблюдать за тем, как рыболовы высокого уровня раскладывают свое снаряжение. Многие из нас, наверняка, разложили бы все 13 метров! Кажется, что Марко точно понимает, где рыба и что происходит под поверхностью воды.

Как сюрпризом оказалось то, как Марко раскладывался, таким же сюрпризом оказалось то, что он использовал только 2 четвертых кита от своего штекера. Я уверен, что многие из нас разложили бы минимум пять китов. Эти два кита оснащены не совсем обычным образом. Обычно при ловле на мотыля в каналах вокруг Берлина применяют очень чуткие поплавки, способные показать легчайшую поклевку и бо-





лее тяжелые плоские поплавки для остановки под леща.

Марко же разложил обычный речной поплавок и плоский... Вроде бы пока все нормально, но Марко выбрал легкий плоский и более тяжелый обычный поплавок под бонусную рыбу! Хотя, казалось бы, должно быть все наоборот!

ПОЧЕМУ ПЛОСКИЙ ПОПЛАВОК?

Марко объясняет: «Так как здесь течение, я хочу предложить плотве придержку насадки, что означает небольшое придерживание, но не полную остановку, с медленным перемещением по течению. Для того чтобы так делать, мне необходимо минимизировать сопротив-

ление поплавок течению. Это достигается плоской формой поплавок. Обычный поплавок находится под сильным воздействием потока и плохо показывает поклевки».

Плоский поплавок Sensas Szilard. Комбинация проволочного кия и антенны делают этот поплавок действительно чрезвычайно чувствительным, поэтому такие поплавки производятся грузоподъемностью максимум до 2 граммов. Для сегодняшней рыбалки такие поплавки слишком деликатные, поэтому Марко приклеил пластиковую антенну поверх проволочной антенны.

Поплавок имеет грузоподъемность 1,7 грамма и будет оснащен дробинками №2 и №4, в каче-



Поплавки, которые Марко выбрал для рыбалки

ПЕРЕВОД / Михаил СИДОРЕНКО (aka Zeus), Дмитрий САЛАПИН (aka Starnak)

стве основных грузил, и около восьми дробинок №10, распределенных между основными грузилами и поводком, такая оснастка будет прекрасно огружена. Основная леска имеет диаметр 0,11 мм, крючок №20 Sensas 3405, привязанный к пятнадцатисантиметровому поводку диаметром 0,08мм. Крючок Sensas 3405 тонкий, но очень прочный, он не будет легко разгибаться под количеством ожидаемой сегодня рыбы. Тонкий крючок также важен, т.к. мы хотим насаживать мотыля так, чтобы он выглядел настолько натурально, насколько это возможно, чтобы у рыбы не возникало подозрений. Вся оснастка прикреплена к резине диаметром 0,6мм, установленной в три колена. Это необходимо для того, чтобы избежать сходов, при нашем тонком поводке.

Для лещовой оснастки Марко выбирает пятиграммовый поплавок, носящий его собственное имя – это обычный речной поплавок с угольным килем и пластиковой антенной. Преимущества угольного кия для сегодняшней рыбалки в том, что он позволяет использовать немного больший вес, и такой киль не будет гнуться, когда мы будем производить регулировку глубины. Когда мы представляем себе какой-нибудь обычный поплавок для ловли на мотыля, большинство рыболовов представляют себе поплавок с килем из проволоки. Что касается меня, мне бы никогда не пришла идея использовать такой поплавок. И снова вызывает удивление выбор профессионального рыболова.

ТАК ПОЧЕМУ ЖЕ МЫ ВЫБРАЛИ ТАКОЙ ТИП ПОПЛАВКА С ПЛАСТИКОВОЙ АНТЕННОЙ?

Марко объясняет: «Когда поплавок направляется через течение методом «stop and go» (придержка), поплавки на течении обычно стремятся утонуть и всплыть. Например, хорошо огруженный поплавок со стальной антенной дольше всплывает, тогда как с угольной антенной выскакивает из воды быстрее, соответственно, лучше показывает поклевку, если рыба просто коснулась насадки.

Конечно, эти рассуждения могут показаться несколько необычными, но чем дольше вы



Толстая пластиковая антенна

думаете над этим, тем более логичным это становится. Обычный поплавок округлой формы более плавно ведет себя в потоке, особенно при постоянных придержках. Поплавок располагается на основной леске диаметром 0,14 мм с поводком 0,09 мм длиной 15 см и крючком 16 номера, снова Sensas 3405. Для контроля возможных бонусов на течении Марко использует резину диаметром 1 мм, кит оснащен ей в три колена. Для огрузки используются три дробины N8, расположенные через равные интервалы в 15 см, между основным грузом и поводком.

ПРИКОРМКА

Когда Марко Бэк говорит о прикормке, стоит его послушать. Марк, конечно, использует прикормку, произведенную его нанимателем компанией Sensas и, конечно, это неплохой выбор, учитывая разнообразие линейки, предлагаемой компанией Sensas.

Марко предполагает, что сегодня надо использовать прикормку, которая будет:

- привлекать рыбу;
- удерживать рыбу на точке, не насыщая ее;
- транспортировать мелкого мотыля на дно и сохранять его живым.

Поэтому он выбирает следующую комбина-



Замес прикормки. 1. Берем один литр влажной глины. 2. Осторожно добавляем воду. 3. Доливаем прикормку. 4. Смешиваем. 5. Берем килограмм прикормки. 6. Смешиваем. 7. Берем килограмм прикормки. 8. Смешиваем. 9. Берем килограмм прикормки. 10. Смешиваем.

ПЕРЕВОД / Михаил СИДОРЕНКО (aka Zeus), Дмитрий САЛАПИН (aka Starnak)

цию:

- 1 литр Argile Humide (влажная глина)
- 1 килограмм Sensas Canal Noire Fine Mouture

Почему именно такой состав? Argile это влажная глина, которая хорошо лепится, делает заброс шаров простым делом, и может быть использована сама по себе. Argile быстро распадается в воде и быстро отдает мелкого мотыля. Canal Noire Fine Mouture отличная темная смесь, которая не будет быстро насыщать рыбу. Это хорошая зимняя смесь, в которой содержится мало соли, что важно при использовании мотыля, которого соль быстро убивает.

Марко готовит смесь следующим образом: сначала глина помещается в емкость, затем добавляется вода, чтобы превратить глину в сырую грязь. Далее добавляется сухая прикормка и перемешивается около двух минут. Затем он смесь оставляет в покое и дает время прикормке впитать всю влагу из увлажненной глины.

Корм разбивается очень быстро после погру-

жения в воду, выделяя частицы и некоторое количество мотыля, но большинство мотыля скрыто внутри шара, он будет освобожден постепенно по мере того, как течение будет разрушать шар, или когда рыба будет рыться в прикормке. В завершение Марко добавляет немного воды, и вот смесь готова для использования.

Для стартового закорма Марко замешивает в смесь 250 мл мелкого мотыля, указывая на один важный фактор, это высокое качество мелкого мотыля. Очень важно иметь хорошего мелкого мотыля и, несмотря на то, что его мотыль пока еще не разбит, он очень активен, едва не выпрыгивает из газеты. Марко нравится мелкий мотыль из Бельгии или даже из Польши, а мелкого мотыля с Украины и из России он считает очень большим и пассивным. Если Марко использует такого мотыля, то только для лещовых рыбалок. Он также добавил в смесь немного кастеров, объясняя это тем, что кастеры часто лучше удерживают хорошую рыбу на точке.



практически доверху. **4.** Перемешиваем чем угодно, хоть пальцем, пока не выйдет воздух и глина не наш «земляной суп». **7.** Добавляем его в прикормку. **8.** Перемешиваем дрелью около 2 минут.



Как Марко добавляет мелкого мотыля в прикормку.

1. Мотыль должен быть разбит перед добавлением в любую прикормку или грунт. Используйте или глину или специальную разбивку типа Decollix. **2.** Отделите часть на стартовый закарм, также отделите немного прикормки при желании. Не добавляйте сразу всего мотыля в прикормку! **3.** Остатки мотыля можно использовать для внесения в докормочные шары или для кормления чистым мотылем с землей. **4.** После того, как мотыль разбит. **5.** Можно его постепенно добавлять в прикормку. **6.** Прикормка готова к замесу. **7.** Мешать надо медленно, равномерно распределяя мотыля. **8.** Сами посмотрите. **9.** Шар прикормки должен иметь равномерно распределенного мотыля в нем.

Тот же принцип качества применяется для крупного насадочного мотыля. Марко показывает нам насаженного крупного мотыля, который вертится на крючке, можно представить, как привлекательно он будет выглядеть под водой для рыбы.

До того как Марко начал стартовый закарм, мы спрашиваем его про ожидания от рыбалки. «Я ожидаю поймать много рыбы, хотя в большинстве своем размер рыбы будет небольшим. В Тельтовом канале присутствует огромное разнообразие рыбы, но нашей главной целью будет плотва размером между 15 см и 25 см и подлещик весом от 100 до 150 граммов. Возможны бонусы в виде больших подлещиков

весом от 250 до 500 граммов, а также, если нам улыбнется удача, мы поймем одного или пару лещей около килограмма!» Марко не выбирает какую-то рыбу для целенаправленной ловли, он настроен ловить все подряд, что плавает и кормится в его секторе. Но во время рыбалки он будет четко отслеживать, какой рыбы больше и подстраиваться под ее ловлю уже во время рыбалки.

Марко начал свой закарм с пяти шаров размером с апельсин и сразу после этого взял оснастку с плоским поплавком. Она установлена с 15-сантиметровым превышением глубины в месте ловли. Поскольку оснастка довольно легкая, крючок с насадкой будет вести себя у

ПЕРЕВОД / Михаил СИДОРЕНКО (aka Zeus), Дмитрий САЛАПИН (aka Starnak)



Как быстро распадается прикормка Марко?

1. Шар прикормки Марко помещается в воду. 2. Почти сразу же частицы начинают отделяться и всплывать. 3. Через 1 минуту. 4. Через 2 минуты. 5. Через 3 минуты. 6. Через 5 минут шар полностью распался. Время будет чуть меньше, если учесть течение.

дна максимально естественно.

На первых трех проводках были пойманы три рыбы: один ёрш и два маленьких подлещика, каждый около 70 граммов. Клев продолжался, каждая проводка приносила рыбу. После 10 минут мы спросили Марко, какие его ожидания теперь и, несмотря на то, что с начала рыбалки прошло совсем мало времени, что он может сказать о результатах. Он ответил, что ожидает 20 – 30 рыб в первые 30 минут рыбалки и надеется, что размер рыбы со временем подрастет. Другой вопрос, который мы задали

Марко и, который часто становится причиной споров, с какой дистанции от места прикормки рыба привлекается кормом. Марко предполагает, что рыба обнаруживает корм с помощью осязания или обоняния с расстояния до 100 метров и, заинтересованная, может приплыть к месту ловли в процессе рыбалки.

Во время высокотемповой ловли мы смогли понять, почему Марко выбрал именно эту (3405) модель крючков. Крючок не подавал признаков усталости и сохранил форму после 20 минут и около 20 рыб. Конечно на рынке



Качественный мелкий мотыль – важная составляющая



Качество крупного мотыля также важно

много более легких крючков, но Марко нашел хороший компромисс между стабильностью и легкостью для темповой ловли.

Марко ловит очень хорошо на протяжении первых 20 минут ловли с одним или двумя крупными мотылями на крючке. Он ловит главным образом некрупных подлещиков, которые ловятся примерно в одном метре ниже прикормочного пятна. Марко решает поменять оснастку и берет второй кит с обычным более тяжелым поплавком, который также установлен с небольшим превышением глубины. После придержки поклевка последовала моментально, но прямо с шаров!

Поймано еще несколько рыб, но мы не заметили никакой разницы в размерах. Однако мы заметили неожиданное изменение в силе течения, что является типичным для системы берлинских каналов. По условиям, надо было бы сменить поплавок с пятиграммового на трехграммовый, и пара проводок поклевки не



принесли. Марко среагировал моментально и снова взял более легкую оснастку с плоским поплавком, которая тут же дала результат. Это урок для нас всех, часто мы продолжаем ловить рыбу одной оснасткой слишком долго, хотя условия ловли давно изменились, при этом темп ловли падает. Очень важно всегда контролировать обстановку и быстро адаптироваться.

После 30 минут количество поклевки начинает уменьшаться, Марко решает изменить расположение грузил на леске. Он делает цепочку из семи грузил с уменьшающейся дистанцией между ними, чем ближе к основному грузилу, тем меньше расстояние между дробинками.



Вот рыба обрадуется!

ПЕРЕВОД / Михаил СИДОРЕНКО (aka Zeus), Дмитрий САЛАПИН (aka Starnak)

Марко предупреждает, что такой оснасткой надо пользоваться с осторожностью, так как уклейка очень любит атаковать медленно падающую наживку. Два свежих крупных мотыля насажены на крючок и Марко делает очередную проводку и немедленно следует поклевка прекрасного подлещика. Количество поклевок растет, показывая нам, что небольшие изменения в расположении грузил в состоянии вернуть точку лова к жизни.

После 45 минут Марко наловил приличное количество рыбы, и он до сих пор ни разу не докармливал, то есть начальный закармливание все еще работает, как и хотел Марко, с частицами корма и мелким мотылем, постепенно высвобождающимся из шаров, удерживая рыбу на точке.

Поклевок много, рыба активна, но Марко считает, что пора докормить. Многие из нас думают, что докармливать надо сразу, как только поклевки прекратились, хотя иногда достаточно взять другую оснастку или поменять огрузку. Марко делится с нами своими мыслями на этот счет. «Докорм точки – очень тонкое дело. Внесение дополнительной прикормки может оживить клев, но в то же время докармливанием можно и «убить точку». По этой причине, сначала я делаю изменения в оснастках, пока я не удостоверюсь, что рыбы в точке лова больше нет или рыба пассивна, после чего я могу докармливать». Если рыба в точке ловли присутствует, но вы не можете ее поймать из-за дефектов подачи насадки, докармливание может ее спугнуть, даже если она активна. В этих словах есть смысл. Стограммовый шар корма, брошенный рыбе на голову, не есть лучший подход к ловле.

Есть другие причины для того, чтобы относиться к докармливанию с осторожностью. Когда «на столе» много корма, рыбы носятся, задевают за



Первый подлещик

леску и дают ложные поклевки. Кроме того, у рыбы слишком много времени на раздумья и слишком большой выбор еды и не исключено, что она наестся до того, как найдет наживку на крючке!

Опыт и интуиция подсказывают Марко, когда лучше всего произвести докармливание, и он закидывает два шара размером с апельсин, без использования прикормочной чашки, в надежде, что всплеск от падающих в воду шаров привлечет к месту ловли больше рыбы.

Марко продолжает рыбалку легкой оснасткой и сразу же небольшой рыбкой. Он продолжает ловить рыбу за рыбой, и перемена обстановки к лучшему показывает, что докармливание сработало положительно. Но Марко преподносит нам сюрприз в виде трех шаров, которые последовали в точку ловли через 5 минут после этих двух. Мы спросили его, не идет ли это в разрез с его высказыванием о негативном влиянии на точку ловли? Марко уверенно ответил нам, что инстинкт говорит ему, что крупная рыба где-то рядом и пришло время посмотреть, нельзя ли





Неплохой подъязок

отловить парочку хороших экземпляров.

В течение следующих 15 минут ловятся подлещики, плотва и подъязки все весом от 50 до 120 граммов, какие-то через подсак в садок, остальные просто в руку.

Марко объясняет, что для экономии времени при ловле, оснастка должна быть устроена так, чтобы мелкую рыбу можно было принимать в руку, особенно с поводком 0,08мм. Резина 0,6 мм сильно тянется, так что Марко приходится вставать и поднимать кит вверх на вытянутой руке, чтобы принять рыбу в руку. Чуть позже он признал, что предпочел бы 0,8 мм резину.

После докорма проходит около 15 минут, и Марко снова меняет оснастку. Он берет тяжелый обычный поплавок и увеличивает глубину, чтобы несколько подпасков лежали бы на дне, а основной груз находился всего в 2-3 см надо дном. Два опарыша насажены, и оснастка ложится прямо на точку закармливания. Не смотря на то, что поклевки придется дольше ждать, объ-

ясняет Марко, я верю, что может попасться бонусная рыба.

Марко сплавляет оснастку на пару сантиметров, затем снова останавливает ее и даже время от времени перемещает оснастку вверх против течения на точку закармливания. Минимальные перемещения для поиска рыбы поблизости шаров с прикормкой. Интуиция Марка не подвела, поплавок быстро нырнул, и после резкой подсечки, миллиметровая резина вытянулась, сигнализируя о том, что на крючке хорошая рыба. После недолгой борьбы подле-



щик на 500 граммов появился на поверхности, но, к сожалению, крючок выскочил из его губы раньше, чем он оказался в подсачнике.

Крючок впился подлещику в его мягкую верхнюю губу, хорошо известный факт в этих местах. Марко не расстроился и два новых опарыша насажены на крючок. Нам не пришлось долго ждать следующей приличной рыбы, ей

Хороший подъязок скользит к подсачеку



ПЕРЕВОД / Михаил СИДОРЕНКО (aka Zeus), Дмитрий САЛАПИН (aka Starnak)



оказалась приличная плотва, которая постоянно ловилась на протяжении следующего часа, пока он продолжал докармливать точку. К сожалению, поклевки крупной рыбы, которую поджидал Марко, так и не последовало. Несмотря на это, рыбалка оказалась неплохой и после двух часов ловли мы решили сворачиваться, т.к. приближался закат. Марко удалось всего за два часа поймать весьма внушительный улов общим числом 60 рыб и весом чуть менее 4 килограммов. Очень неплохо для первых серьезных холодов в конце сезона.

Марко показал отличный темп на рыбалке на канале. Рыбалка была показательная, мы увидели, как условия могут меняться, и как рыбовод высшего класса реагирует на эти изменения. Марко объяснял многие вещи, в том числе такие, которые казались нам странными, на-

пример, его выбор поплавков. Мы упоминаем это, потому что вначале у нас были вопросы, но в течение рыбалки мы увидели, насколько правильным был его выбор, и как правильно работал каждый поплавок в своих условиях. Также количество используемых китов (точнее их малое количество) оказалось вполне обоснованным, хотя более толстая резина на оснастке с плоским поплавком могла быть дана шанс в борьбе с полукилограммовым подлещиком!

Рецепт прикормки испытан и будет отлично работать на любом другом канале, в этом мы уверены. Пусть Марко смешал компоненты несколько необычно, думаем, многие из нас также попробуют сделать это в ближайшее время. Стоит обратить внимание на один из главных моментов в сегодняшней рыбалке, на качество мелкого и крупного мотыля, о котором твердят именитые спортсмены. Даже перед разбивкой мелкого мотыля, его качество было превосходным, все рыболовы должны принять к сведению, потому что, если вы ловите с плохой насадкой, то и результат будет соответствующий, особенно в тяжелых условиях.

Для интересующихся, Марко недавно открыл свою рыболовную школу, о ней можно прочитать на сайте Команды Чемпионов.

Matchalnger.com: Спасибо нашим немецким партнерам за интересную и информативную статью, показывающую наглядно, почему Марко Бэк стал одним из лучших рыболовов в стране.



Недурно поймано всего за два часа в такой холод!



Пруд под прицелом

Когда рыба не клюет – приходится практиковаться в забросах

Вот и закончился зимний сезон, лед на водоемах стал хрупким, остается только протереть ледобур слегка промасленной тряпочкой и убрать на верхнюю полку стеллажа. И ждать. Ждать, когда зажурчат во всю весенние ручьи и растопят лед до жидкого состояния, чтобы можно было вновь взять в руки так полюбившуюся в прошлом сезоне снасть – фидер. Долгими зимними вечерами мастерил кормушки, отливал груза, вязал поводки. После весенней ревизии в ящике составил список покупок к новому сезону, запас крючков и лески был слабват.

На все подготовительные этапы ушла неделька-другая, пару раз заезжал на ближайший пруд – поглядеть состояние льда, уж очень не терпелось дожидаться, когда он растает. Хорошо, субботний сильный ветер очень помог. Рабочая неделя пролетела как в пелене, уже грезилась

рыбалка, первые забросы, подергивания кончика удилица. Суббота тоже прошла быстро в домашних заботах, вечером уложил снасти в машину и пошел спать.

И вот настало утро. Будильник был заведен на 7 утра, но так долго ждать не смог, проснулся за полчаса до него. Быстро и тихо, чтобы не разбудить домочадцев, заварил термосок кофе и вышел в гараж. Времени было еще предостаточно, Антон меня ждал только к 8 часам, поэтому решил замешать прикормку. Все составляющие были заготовлены с вечера, оставалось только смешать и добавить грунт. Для базы выбрал «Хобби-Фиш-Тонар Базовая», добавил остаток с прошлого года «Миненко Фидер», насыпал жмыховой пыли и пшеничной и кукурузной крупы в сухом виде. Еще один компонент накопал у себя на участке – выползков, нарезал их ножом и закинул в прикормку. Пропор-



ции сильно не соблюдал, все делал «на глазок». В качестве ароматики добавил свежемолотых семечек. Грунт тоже взял со своего участка. Можно было и на водоеме, но он расположен примерно в 1 км от моего дома, поэтому по составу, думаю, он не сильно отличается.

Вот и подошло время выезжать, а то, наверно, Антон тоже уже не спит и ждет с нетерпением меня у подъезда. Вскоре телефонный звонок это подтвердил. Дорога до берега была недолгой. На КП отдали по 250 рублей, охранники ничего толком про клев сказать не могли, только примерно показали, где лучше вставать. Место Антон еще с прошлого года помнил, нашли его быстро, выбрали места по берегу примерно в 15 метрах друг от друга – началось!

Данный выезд был не только открытием сезона-2011, но и предварительной разведкой водоема, так как он является местом первых фидерных соревнований. Решили примерно засечь время, которое уйдет на раскладывание снастей, подготовку места и прикормки, а также промер глубин. По регламенту на это отведен 1 час. Но спешить у нас и в мыслях не

было, погода стояла замечательная, тепло, светило солнышко, и все это настраивало струны души на определенный лад, и душа пела, да так, что, казалось, все вокруг могли ее услышать. Но полноте об отвлеченном, пора замешивать прикормку, хотя мне оставалось только добавить в нее воды. С грунтом немного переборщил, получилась очень темная, но для весны и стоячего водоема подойдет. Слепил комок и бросил под берегом, поглядеть, как она разрушается. Частицы Хобби-Фиша почти сразу начали «взрывать» комок, отдельные всплывали вверх, в общем, начала работать почти сразу. Теперь можно и снасти разложить. В качестве основного выбрал пикер 2,7 м с тестом до 50 г. Кормушку на него поставил 20 г собственного производства из пластикового тубуса. Основная – плетенка на 15 lb TufLine XP желтого цвета, монтаж ПГ, поводок 25 см из 0.14 флуорокарбона, крючок Owner 10 номера. Вторым стал фидер Mikado T-Rex до 150 г с самой мягкой вершинкой, им рассчитывал проверить дистанции в 30 и 40 метров. На нем стоит плетенка Spider Ultracast на 20 lb желтая, кормушку повесил в 40 г, решил испытать монтаж несимметричной

«Трофей» неожиданный, но упирался достойно





петли, с поводком из 0,12 лески. С данным монтажом у меня уже имеется опыт, к сожалению, печальный, очень часто преследовали запутывания. Решил проверить, может, я раньше что-то делал неправильно, а теперь сделаю все по науке, и запутыванию пройдут.

И вот место приготовлено, потрачено не более 15 минут, пора приступать к промерам дна. Антон в это время уже достал маркерное удище, а я решил начать с джиговой проводки чебурашкой в 14 граммов. Время падения на счет «пять» ни о чем мне не сказало, глубина в месте падения наверно около 3-4 метров. Проводка по два оборота катушки (это около 1,6 м) давала падение грузика на счет «два», паузы были короткими, четких изменений дна почти не было заметно, только в 20 метрах от берега начинался более выраженный подъем, пауза стала почти на счет «один». Сделал несколько промеров, определил этот перепад. А вот Антон сообщил более интересную информацию с маркера – в 30 м от берега начинается увеличение глубины на полметра, и через 5 метров опять идет подъем, то есть какая-то ямка. К слову сказать, ширина водоема в этом месте около 150 метров. Достая свою самодельную маркерную оснастку, делаю первый заброс метров на 40, после удара по воде поплыл кусок моего поплавка, и леска не хотела стравливаться. Вы-

мотал оснастку, оказалось, что она запуталась. Второй заброс... и вторая половинка поплавка из желтого пенопласта поплыла по водной глади. Начало рыбалки впечатляет, уже успел поломать кое-что. Антон тестирует рогатку для закарма, любезно предложил воспользоваться его маркером. Потом еще дал попробовать рогатку, девайс довольно удобный для стоячего водоема и дистанций метров до 30 – точность приемлемая, после небольшой практики.

И вот все промеры завершены, прикормка дошла до кондиции, можно приступать к ловле. Набиваем кормушку не плотно, червяка на крючок, поиск выбранного ориентира на том берегу и заброс! Заметил, что у меня всегда кормушка падает на метр правее выбранного ориентира, поэтому при наведении в дальнейшем учитываю эту особенность, немного корректирую точку наведения. Наверно, это особенности прицеливания двумя глазами (в охоте ружье выцеливаю одним). Кладу пикер на стойки и жду, когда кормушка упадет до дна – этот момент явно виден. Еще делаю паузу в 10 секунд и начинаю выматывать с небольшим рывком в начале, чтобы прикормка сразу выпала из кормушки. Делаю 5 таких забросов, проверяю червяка, чтобы не сполз и начинаю ждать поклевки. Перезабросы минут через 5-10. За время этих пауз налаживаю фидер на



ровное место за ямкой, поставил несимметричную петлю. Но после нескольких забросов получается неутешительная статистика – ровно половина из них заканчивается захлестом поводка вокруг основной, и чаще всего выше места соединения петли с основной плетенкой. Делаю длину петли около 70 см, чтобы она была больше длины поводка, также поставил поводок потолще, из 0,16 мм флуорокарбона. Захлесты уменьшились, но все равно примерно одна треть возвратов была с запутыванием, пару раз поводок попадал внутрь петли. Через пару часов убрал эту оснастку и поставил ПГ. Причину так и не смог понять. Заброс точно такой же, с доходом лески до клипсы, с плавным амортизированием приводнения, оснастка сделана со скруткой, которая должна отводить поводок. В общем, не зря отказался два года назад от этой оснастки, можно к ней не возвращаться. ПГ удобен и прост, за весь день ни одного запутывания.

В общем больше о рыбалке рассказать нечего, так как клева рыбы не было. Примерно через час после начала закорма при очередном выматывании кормушки почувствовал удар – и пошли легки толчки, рыба есть! Ею оказался небольшой судачок граммов 150, видимо, клюнул на червя, который пришел в движение, а подошел на запах резанного. Отпустили этого бедолагу подрастать после небольшой фотосессии. Второй такой же клюнул на фидер после смены дистанции. Но как таковой поклевки не было, просто так же начал выматывать кормушку и почувствовал его, только с той разницей, что крючок у него был довольно глубоко в пасти, пришлось откусить леску, чтобы не разрывать ему пасть, тоже отпустили расти. Сделали вывод, что рыба еще неактивна, судачок, скорее всего, подобрал червяка и стоял его «жевал».

Для эксперимента забросили поплавочную снасть недалеко от берега, надеясь, что хотя бы мелочь будет подергивать. Но даже не мелководье поклевки карасика не было.

Время шло к 12 часам, у Антона в улове пару пакетов и пару невнятных поклевки, наверное, такого же мелкого судачка. Наживки в виде опарыша, мотыля и разных комбинаций ничего не приносили. На праздник начал приезжать

народ с шашлыками, все-таки 1 мая, вокруг из машин доносилась музыка, было решено в 15 часов сматывать удочки.

Для соревнований сделали следующие выводы:

- Удобный берег не менее 400 метров, условия примерно одинаковые. Ближе к верхней части появляются кусты вдоль берега, так что они отпадают. Сектор в 10 метров на одного участника – вполне достаточно, притом, что не надо метать далеко.

- С клевом там пока не очень, лед сошел только неделю назад, по словам охранников, карасик поклевывал, но в наш день его не было. Поимка двух судачков на червя – скорее случайность. Мы сделали вывод, что рыба совсем неактивна. По опыту прошлых лет в данном водоеме есть сазан, щука, судак, подлещик, окунь и карась.

- Проверяли по максимуму разные дистанции: поплавком прибрежную зону, пикером примерно 25 метров, фидером сперва дистанцию в 30 метров, потом забросил на 45.

- Потестили маркерные оснастки, рогатки для заброса прикормки – очень понравились.

В общем-то отдохнули неплохо!



Вот и все, чем поделился с нами водяной



В погоне за уходящим летом

Или ни один кот на рыбалке не пострадал

Прошлой осенью довелось Ярославу, как отчаянному рыбаку, забросить дела и рвануть на Украину к морю, а точнее к дельте Дуная рядом с Вилково. После рассказов о природе, рыбалке и прочей красоте, решили мы податься в те края вдвоем, и веселее в дороге, да и на берегу есть с кем поговорить в перерывах между клево...

Строили планы еще летом и наметили дату — 14 октября. Как нельзя лучше подошел День Города плюс два дня выходных. Ждали, готовились и вот...

ДЕНЬ ПЕРВЫЙ

Итак, в поиске приключений прохладным, серым и безликим утром 14-го октября, собрав и упаковав вещи, оборудование и снасти в машину, вышли на трассу в сторону Украинской границы. Настроение было бодрое и приподнятое, в дороге вели задушевные беседы под зажигательную музыку Стефана Хантеля – Disco Boy, Partizane и т.д. В общем, все настраивало на положительный лад. На границе украинский

таможенник, увидев снасти, поинтересовался куда едем, сразу догадавшись, что мы ловим фидерами. Гордо заявил, что он карпятник, и минут пятнадцать хвастался Ярославу уловами и показал на мобильном телефоне фото карпов им же выловленных. Даже пожаловался, что в этом году из трофеев почти ничего, кроме карпика на пятерку. Ну и ладно, оформили документы и хорошо, что не задавали глупых вопросов, и мы беспрепятственно двинулись далее в путь уже по украинской земле. Лет 20 назад мы приезжали сюда, как домой, а сегодня чувствуется уже что-то не то, за граница...

Проехали знаменитые Дунайские плавни, вот это да, огромная территория, покрытая камышами, и между ними коридоры, Венеция просто отдыхает. Тут без проводника сунешься и хоть ори, хоть топись, никто не услышит, стена камыша и вода, вода, вода. Свернув влево к сосновому бору с названием Хуторок, через пять минут были на месте. Я огляделся, место красивое и немного странное, очень много песка под ногами, местами утрамбованный и где-то



На берегу тихой заводи

пробивается травка. Теперь понятно, почему тут только сосны и прижились.

Ярослав договорился с охранниками, нам открыли ворота, мы въехали и стали выгружаться. Определив направление ветра, решили не становиться с восточной стороны, а нашли тихую заводь или эдакую мини лагуну примерно 50 на 50 м. Ветер был северо-западный, дул в спину, но он не мешал нам, мы были в низине, и только иногда легкая рябь тревожила водную гладь. Одним словом мечта, а не место. Сосны не давали ветру разгуляться, вдобавок еще и наполняли воздух ароматом смолы. На воду садились лебеди, утки, бакланы охотились за рыбой, а сам водоем просто нереально живой, всплески крупной рыбы то там, то здесь говорили о перспективном месте для рыбалки. Конечно, мы немного опоздали по времени, недели две назад тут можно было наловить много разной рыбы, но погода внесла свои коррективы, переменчивый ветер, высокое и тут же стремительно падающее давление сыграло свою роль. И тем не менее...

Разложили снасти на берегу, замешали каждый свой состав, промерили дистанции и глубину и тут первый шок, даже под берегом в пяти-семи метрах было очень глубоко, бросая оливку в

разные стороны, я понял, что на 30-40 метрах глубина до 5-6 метров и более. Вода полупрозрачная, ближе к берегу еще не остывшая.

Ярослав расположился правее меня, выбрал перспективную точку и закинул снасти по диагонали прямо в центр заводи, я же решил закормить метрах в двадцати левее, сразу за камышом, ну не люблю я открытые пространства, для меня это все равно, что бросить «в никуда». Задача, стоявшая перед нами, была в поимке чего-нибудь на обед. Дополнительно я расчехлил хэвик и, нацепив бойл, закинул куда подальше перпендикулярно берегу, и больше его не трогал. Туда же полетел десяток шаров из рогатки. В это время периодически докармливал точку своим LM удилищем, и вот она, первая поклевка, и в садке хороший карасик. Начало положено, кажется, мы не останемся без обеда. Ярослав подлавливает лопыриков, то ли густера, то ли подлещики. Когда поймали достаточно, мы решили пообедать. Ярослав съездил в Вилково за овощами, зеленью к ухе. Вернувшись из поездки, ничто не мешало откупорить бутылку прекраснейшего виски Jack Daniels Silver, купленного Ярославом в Duty Free на таможне. Напиток, сдобренный небольшой порцией Coca Cola обжег желудок и





растекся по организму, ну просто блаженство. На кухню решил заступить я, почистил рыбу прямо на берегу, забросал в кипящую в казане воду все ингредиенты, сварил уху, и мы пообедали. После обеда вернулись собственно к тому, зачем сюда приехали.

Глядя на хищника, гонящегося за мелочью, достал спиннинг и перепробовал все приманки, начиная с резины и заканчивая вертушками и воблерами. Получил пару ударов на падении джига и не более, половину оторвав где-то на бровке или корягах, забросил это дело, и после очередной порции виски не заметил, как уснул в кресле. А это время Ярослав наплющил лещиков и хороших таких карасей, то есть обеспечил уху и на следующий день.

Когда стало темнеть, мы попробовали нацепить светлячки на вершинки, и, просидев еще полчаса, решили поужинать. За ужином уговорили остаток виски, разогрели уху, которая успела настояться и была невероятно вкусна на свежем воздухе, эдакий легкий пахучий бульон из карасиков. Всю рыбу я не осилил и отдал котяткам, предварительно отобрав у них пакет с колбасками, который они почти распечатали и уже собирались поужинать вместо нас (котятка и пара собачек доставили нам немало хлопот, но об этом позже). Когда подогре-

тые спиртным, мы решили устроиться на ночлег, я просто оставил на столе хлеб и сосиски с мыслью утром сварить из них наш завтрак. Ночь прошла без происшествий, к утру посвежело заметно и...

ДЕНЬ ВТОРОЙ

-А, мать вашу!!!

Начал я таким монологом субботнее утро. Абсолютно все, что осталось на столе, просто бесследно исчезло. Вместо горячего завтрака, нам пришлось довольствоваться тем, что Ярослав Мудрый спрятал в машине, ну то есть колбасу, булочки или лаваш, уже не помню. Было принято решение снова съездить в Вилково за водой, сосисками, хлебом и прочей едой, а до этого продолжили ловлю. Утро выдалось довольно холодным, местами на траве и на моем кресле мирно лежал иней толщиной с палец. Я повернул кресло к восходящему солнцу и уже через час с кресла пошел пар, а потом оно и вовсе высохло. За ночь вода прибыла где-то на метр, поэтому чуть передвинулись от воды, и все было готово к ловле.

Снял бойл вместе с монтажом и, нацепив кормушку на хэвик, закинул в том же направлении, что закормил вчера. Параллельно этому закинул LM, только чуть ближе. Ярослав снова на-





LM и хэвик в ожидании поклевки

чал подлавливать фанерку, потом карасиков, и потом опа, что-то крупное начало сопротивляться на крючке. Я взял подсак и вскоре первый сазанчик небольшого размера был в садке. Это вселяло надежду, но почему-то у меня были большие перерывы в клеве, а всякие хитрости принесли только лещей побольше той мелочи, что ловилась постоянно. Ярослав с завидной периодичностью выводил одного за другим карасей, лопыриков, карпов. И тут до меня доходит, я замешал Traper Karp Special + Timar Kezegezo и добавил Traper Halibut с запахом палтуса. Раз это не работает, я подсыпал немного Traper Клубнику как добавку. Что-то из компонентов не работало и все, поклевки были очень редкие, я отвечал одной рыбкой на пять выловленных Ярославом. Короче я понимаю, смесь не работает как надо, более перспективное место, плюс компоненты использованные Ярославом дают результаты. Придется проверить теорию на деле, то есть взять у него корм и пара кормушек покажет, прав ли я. Иду посмотреть, на что конкретно он ловит. Оказывается Timar Ponty + макуха!!! и добавка трапер биг фиш, тааак... Беру полкило к себе в ведро, и пять-шесть кормушек на точку. Хэвик был заряжен шнуром 15 lb, и вот где были видны

мощные поклевки, в отличие от монолески на лайт-медиуме, где вершинку чуть пригибало при поклевках. С дальней точки я вывел трех-четырёх хороших подлещей, размер которых был явно больше тех лаврушек, что ловили до сих пор. Но карпики, видимо, уже обедают на точке Ярослава...

Так за ловлей снова подошло время обеда, и Ярослав традиционно поехал за продуктами. Когда он приехал, я поставил воду на огонь, и стал чистить рыбу, отбиваясь от котов. Пару раз я закинул их в камыши, ну надоели, честное слово!!! Пытались стащить карася прямо с разделочной доски из-под ножа. Чищу, поглядываю на вершинки, бросаю котов в камыши, снова чищу рыбу. И тут у Ярослава садится сазанчик поболее килограмма, он его выводит, а я не могу ему помочь, так как через плечо увидел, как загнулась вершинка на Foton Pro LM, дернуло пару раз в сторону водоема и отпустило. Подсекаю и тащу рыбу к берегу. Ярослав справился со своей рыбой самостоятельно и подошел подсачивать моего сазана. Вот же бойкая рыба, до последнего тянет и тянет, только куда ему справиться с бланком который просто вяжет рыбу на 100%. Наконец и я распечатался по небольшому бонусу. Закончив



возню, загнали в подсак карпушу, и кинули его в садок. А в это время котик таки утащил карася с разделочной доски, только размер карася был чуть меньше, чем котенок, и далеко он не убежал.

Употребив баночку пива, продолжил заниматься кухней, и вскоре на столе дымился обед. Ну до чего же это здорово на свежем воздухе пообедать, это непередаваемые чувства, после которых хочется растянуться на кресле и заснуть. Переборов это желание, мы вернулись к ловле. В итоге были выловлены 6 сазанов, куча карасей и просто невероятное количество густеры и подлещиков. Садок быстро раздувался от рыбы, и тем временем незаметно подошло время ужина, и тут вам не город с цивилизацией. Тут все просто: светло - подъем, темно - спать! Ну а чего делать то? Попялившись на вершинку в сумерках, я вспомнил слова Игорька, когда через пять минут глюки начинаются, я уже не понимал, клюет или мерещится? Все, хватит ловить, пошли кушать и спать!

Могу добавить еще, что удилица и все остальное оставляли на берегу. И снова Ярослав Мудрый забрал корм и насадку в салон, а я оставил в ведрах на берегу. Расположившись в огромном джипе Toyota Land Cruiser, заснули как дети. Ночью Ярослав несколько раз ста-

вил машину на прогрев и в принципе никакого дискомфорта не ощущалось.

ДЕНЬ ТРЕТИЙ

– А, мать вашу!!! Да что за напасть!!!

Так начался день отъезда. Еще не совсем рассвело и я, пожившись от утренней прохлады, пошел посмотреть, что со снастями, и всем остальным. Вода могла сильно подняться и было бы совсем грустно. Но до воды я не дошел, потому что увидел на земле свою аптечку, носки... Тааак!!! Далее лежал разорванный пакет Трапер Метод Микс недобитый, потом мои крючки, разбросанные в пачках и затоптанные песком, а в ведрах пусто! Как будто ничего и не было. И пустая баночка с дипом Персик-Октопус. Сплошное разорение с этими тварями, они хуже тайландских обезьян. Ну какого черта они утащили банку пива из ящика? Видать не догадались, что одному надо было тянуть за банку, а второму за кольцо, чтоб открыть ее... Запасную майку так и не нашел, зато нашел испачканное трапером полотенце, видимо вытирались, после обильного ночного пиршества. Смирившись с потерями, собрал все, навел порядок.

Сегодня решили с Ярославом ловить на две



Общий улов вышел неплохой.

удочки, но с одной точки. С первого заброса снова лопырик, потом постоянные подергунчики, и периодически рыба отправлялась к зрителям в виде пары котят и пары собачек. Густеру с подлещиками больше не брали, в садок отправляли только мерных карасей. И снова сазан, взявший на удилице Ярослава.

Сотворили завтрак из жирных сарделек. На сборы оставалось всего пару часов на сборы. Целый большой кулек подлещей мы оставили охранникам, этого добра и на Днестре хватает, да и размером поболее, а все остальное было вычищено и упаковано.

ВЫВОДЫ

Выводы по такой поездке на неизвестный мне водоем неоднозначные, больше вопросов чем ответов. То ли погода, то ли еще что повлияло на клев, поклевки были в большинстве своем нежнейшие, буквально потяжка на миллиметр и тишина. Хорошо еще, что расположение заводи позволило ловить комфортно, несмотря на то, что совсем недалеко, на другом водоеме, в это время волны были до метра высотой, штормило, и ветер дул непрерывно. В канале на обратном пути тоже не увидели ни одного рыбака, там тоже волна, а у нас тишина и благодать, легкий бриз и ласковое солнце. Как бы там ни было, даже в таких условиях мы поймали около двадцати килограммов рыбы, не считая рака, которого я умудрился зацепить на... блесну Merpps! И главное, был удар, и повело в сторону, я от радости чуть не подпрыгнул, моя первая щучка! Ага, ждите. От расстройства я наступил на коробку с опарышем, а когда присел в кресло, чтобы собрать его, подпрыгнул от впившегося в пятую точку воблера, ну это же все ерунда – приключения.

Под Disco, Disco Partizane мы домчались домой в радужном настроении, у дома я выгрузился, поблагодарил Ярослава за подаренный мини отпуск и мы расстались.

Я поднялся к себе, дома встретили, ну как? Ну что наловил? А мысли мои все еще там, на берегу тихой заводи, где природа и ты, где умиротворение и спокойствие, а также равновесие душевное...





К ноге!

Самодельная наколенная мотыльница

Речь в данной статье пойдет об изготовлении наколенной мотыльницы для мотыля или другой живой насадки, которая применяется для зимней ловли со льда.

Самая главная задача такой мотыльницы – довести тепло от ноги к насадке и не дать ей (насадке) замерзнуть. Для реализации этой задачи низ мотыльницы делается из тонкой ткани, а корпус из теплоизолирующего материала, лучшим из которых признан тот, из которого делают туристические коврики (пенополиуретан). Он довольно дешевый по себестоимости, легко обрабатывается и хорошо держит форму.

Итак, наколенную мотыльницу на один отсек сделать довольно несложно, т.к. ее размеры малы. Достаточно вырезать три прямоуголь-

ника, склеить их, вырезать в середине подходящего размера «окошко», оставив толщину стенок не менее 1 сантиметра. Потом приклеить снизу ткань и резинку. Сделав первую мотыльницу, допустил небольшую ошибку – пропустил резинку между двумя слоями ткани, тем самым перекрыв доступ части тепла внутрь отсека.

Удобство данного приспособления оценил на первой же рыбалке – не надо каждый раз лезть за пазуху за каждым мотылем, достаточно подкинуть пару щепоток в наколенную, и на час ловли при хорошем клеве этого хватает. Но в прошлом году на соревнованиях увидел у других спортсменов такие мотыльницы увеличенного размера – на два и даже три отсе-



Готовая мотыльница

ка, один из которых довольно объемный. Идея оказалась проста – один отсек используется под насадочного мотыля, один отсек для кормового, третий тоже под живую насадку – морыша, опарыша или репейную моль.

Проанализировав фотографии с данных соревнований, начал думать над процессом изготовления. Коротко его приведу в самом начале, а подробно можно прочитать дальше:

1. Вырезаем заготовки из коврика 15x17см.
2. Склеиваем нижние три слоя.
3. Вырезаем окна.
4. Вырезаем крышки в верхнем слое.
5. Приклеиваем четвертый (верхний) слой.
6. Обтачиваем заготовку.
7. Приклеиваем резинки для крепления на ноге и крышек.
8. Наклеиваем пластиковые накладки на крышки.
9. Приклеиваем снизу ткань.

Площадь нижней поверхности гораздо больше и «плоский» вариант тут не подходит, необходимо сделать его изогнутым по форме ноги. На просторах интернета когда-то читал, что самым удачным образом для формирования изгиба подходит стеклянная трехлитровая банка. Но надо будет вырезать не один слой, а несколько, да к тому же срез надо будет делать под определенным углом, появилась мысль сделать какой-то шаблон. И под руку попался небольшой кусок оцинкованного железа. Несколько манипуляций с ножницами по металлу и молотком – две формы шаблона готовы!

Размеры заготовок мотыльницы на три отсе-



Шаблон из оцинкованного железа

ка 15x17 сантиметров. Данный размер очень удачно подходит к размерам коврика шириной 60 сантиметров – достаточно отрезать от него полосу 17 сантиметров и разделить ее на четыре части. Еще нашел кусок старого коврика такого же размера и сделал из него образец с прорезями.

А дальше дело техники. Зажимая по одной заготовке в форму из железа, срезаю по краю лишнее, формируя необходимый угол по краю коврика. Можно это сделать и после склеивания, но с одним слоем работать проще.

Далее склеиваем поочередно нижние три слоя, намазывая клеем только места, где будут находиться стенки – зачем тратить лишний клей, если потом все равно эти места будут выброшены? Использую суперклей Cosmofen. Три слоя склеены – необходимо вырезать в них сквозные отверстия – это будут наши емкости. Как и в варианте с одним отсеком, толщины стенок будет достаточно около 1 сантиметра. Прорезать необходимо острым канцелярским ножом, желательнее с узким лезвием (мне пришлось от обычного ножа отломать плоскогубцами лишнее), удерживая его все время вертикально.

Теперь берем четвертый верхний слой, и вырезаем в нем такие же окна, но на 2-3 миллиметра больше по периметру, для того чтобы потом крышки не проваливались внутрь. Данный этап очень важен – этот слой я укладывал на





железную форму, чтобы придать изгиб, и вырезал так, чтобы нож был всегда немного наклонен в середину «окна», т.е. вырезаемая крышка должна получиться по краю напоминающая юбку. Именно это будет удерживать крышки в закрытом состоянии без каких-либо дополнительных фиксаторов. Приклеиваем сверху четвертый слой.

Далее необходимо всю заготовку обработать снаружи наждачной бумагой или на электронаждаке, чтобы подогнать все слои и убрать всякие неровности и заусенцы.

Следующим этапом клеиваем резинки для крепления на ноге. Для этого между первым и вторым слоем делаем сквозную прорезь по ширине резинки (2,5-3см) и клеиваем ее внутрь. Изнутри отрезаем лишнее. Резинки на ноге скрепляются между собой посредством «липучки», которая располагается посередине. Сделано это для того, чтобы при использовании на липучку не попадал снег, если она будет расположена возле края мотыльницы. Различные пластиковые «фастексы» и «самосбросы» здесь будут неудобны, т.к. будут давить под коленом и обладают лишним весом.

Еще нам необходимо приклеить крышки. Использую эту же резинку шириной 2,5-3 см. Делаю разрез в середине крышки и клеиваю в нее резинку. В стенках корпуса тоже делаю прорезы и клеиваю туда. Все лишнее обрезаю.

Следующий этап – приклеивание пластиковых накладок на крышки. Эти накладки придают жесткости крышкам, за их край легко открывать и они прикрывают щель, не пропуская лишней холод внутрь мотыльницы. Пластик надо выбирать довольно жесткий, мне удачно под руку попала пустая пластиковая бутылка из-под порошка для посудомоечной посуды – ее стенки как раз имели нужный изгиб и достаточную толщину. Размер накладок на 3-5 мм шире размера крышки с трех сторон. Со стороны, где клеена резинка, надо обрезать вровень с крышкой, чтобы пластик не мешал открывать ее.

Остался один маленький этап – приклеить снизу ткань. Советую выбирать довольно тонкую, чтобы она хорошо пропускала тепло, но с какой-нибудь пропиткой, иначе сок от мотыля будет пропитывать ее и оставлять пятна на одежде (что у меня и случилось с первой тканью – плащевкой). Берем кусок немногим больше размера мотыльницы, приклеиваем и потом отрезаем лишнее.

Можно пользоваться!

P.S.: Насколько знаю, данная идея пришла из Новосибирска от спортсмена по фамилии Абрамов. К сожалению, с ним не знаком, но вот такую хорошую мотыльницу он придумал, за что ему спасибо.





Мотыльница в работе на соревнованиях



Как положишь, так и половишь

Бюджетная стойка из оргстекла



Прототип для собственной стойки

Зима и обсуждения на salapin.ru подтолкнули к действию. Решил сделать стойку. За основу принят недорогой умеренно распространенный образец, однако, все размеры собственные, привязанные к имеющимся заготовке и инструменту. В качестве заготовки использован кусочек оргстекла толщиной 10 миллиметров.

Небольшое отступление: листовое органическое стекло, представляет собой пластифицированный и не пластифицированный полимер метилового эфира метакриловой кислоты или его сополимера, изготавливаемое

для нужд народного хозяйства и экспорта. © ГОСТ 10667-90. Соответственно, имеет неплохие характеристики, которые позволяют его легко обрабатывать в домашних условиях без применения серьезных средств механизации. Недостатки – не любит ультрафиолет и низкие температуры. Однако толщина позволяет надеяться на продолжительный срок службы, а при низких температурах ловить фидером несколько проблематично, так как данный вид ловли подразумевает заброс снасти в жидкую воду. *(Но мы-то знаем, что и в -30, бывает, ловим фидером - прим. ред.)*

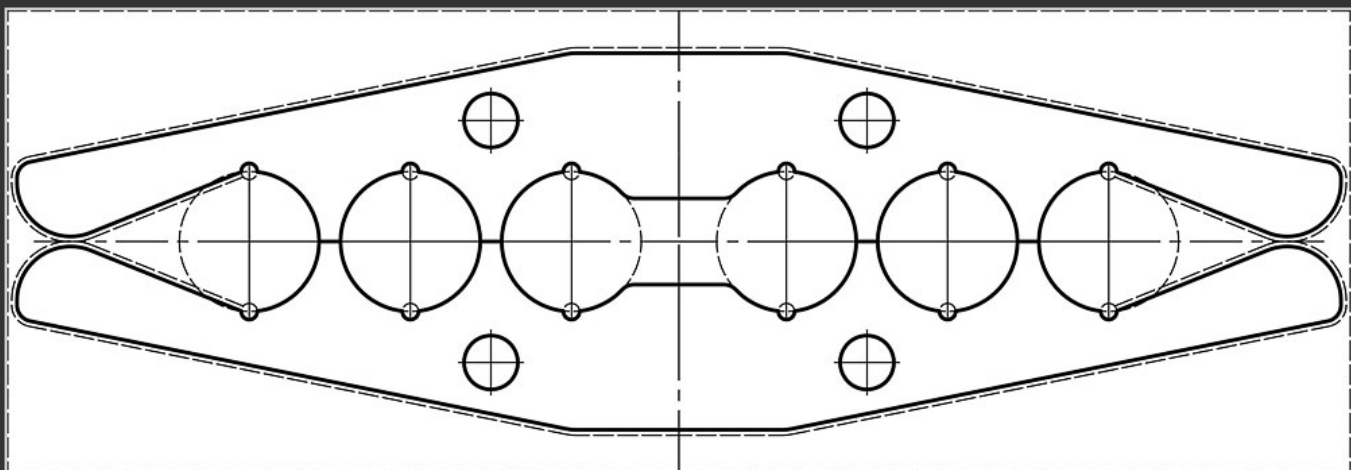

НАМ ПОНАДОБИТСЯ

1. Творческое мышление, для создания персонального дизайна стойки.
 2. Кусочек оргстекла (или иной материал, тот же текстолит).
 3. Малярный скотч.
 4. Ножницы.
 5. Бумага.
 6. Клей.
 7. Карандаши, линейки или иные инструменты (например, персональный компьютер и принтер) для нанесения изображения на бумагу.
 8. Электродрель, различные сверла, «коронка» для металла (у меня для сверления отверстий под трубу ½ дюйма фирмы matrix), лобзик.
- Итак, приступаем.

Первоочередная задача – разметка заготовки. Тут можно воспользоваться двумя методами. Первый – «слесарный», когда, используя остро заточенный инструмент, разметка наносится непосредственно на заготовку, и второй «ленивый», когда на заготовку наклеивается бумажный шаблон с заранее нанесенной разметкой. Нам больше подходит ленивый способ, так как на прозрачном оргстекле разметку видно плохо, да и наносить ее несколько

проблематично. Для того, чтобы не испортить оргстекло, заклеиваем одну поверхность малярным скотчем. На малярный скотч, обыкновенным канцелярским клеем-карандашом или клеем типа ПВА, приклеиваем наш шаблон. Свой шаблон, исходя из размеров заготовки, я заранее начертил в AutoCADe и распечатал на лазерном принтере. Хотя Вам ничто не мешает выполнить его на миллиметровке или простой бумаге, поскольку ни особой точности, ни серьезной детализации чертежа нам не требуется. В принципе, разметку даже можно сделать маркером на скотче.

НЕПОСРЕДСТВЕННО ИЗГОТОВЛЕНИЕ

Поскольку стружка оргстекла имеет противное свойство цепляться ко всему, чему только можно, применяем особые меры к соблюдению чистоты, а лучше перемещаемся в гараж.

Первым этапом сверлим отверстия. Если есть вертикальный сверлильный станок, приставка к дрели для вертикального сверления или опыт работ, можно приступать непосредственно к сверлению больших отверстий коронкой. В остальных случаях следует произвести предварительное сверление отверстий сверлами меньшего диаметра. Для начала ставим в дрель

Сверление отверстий

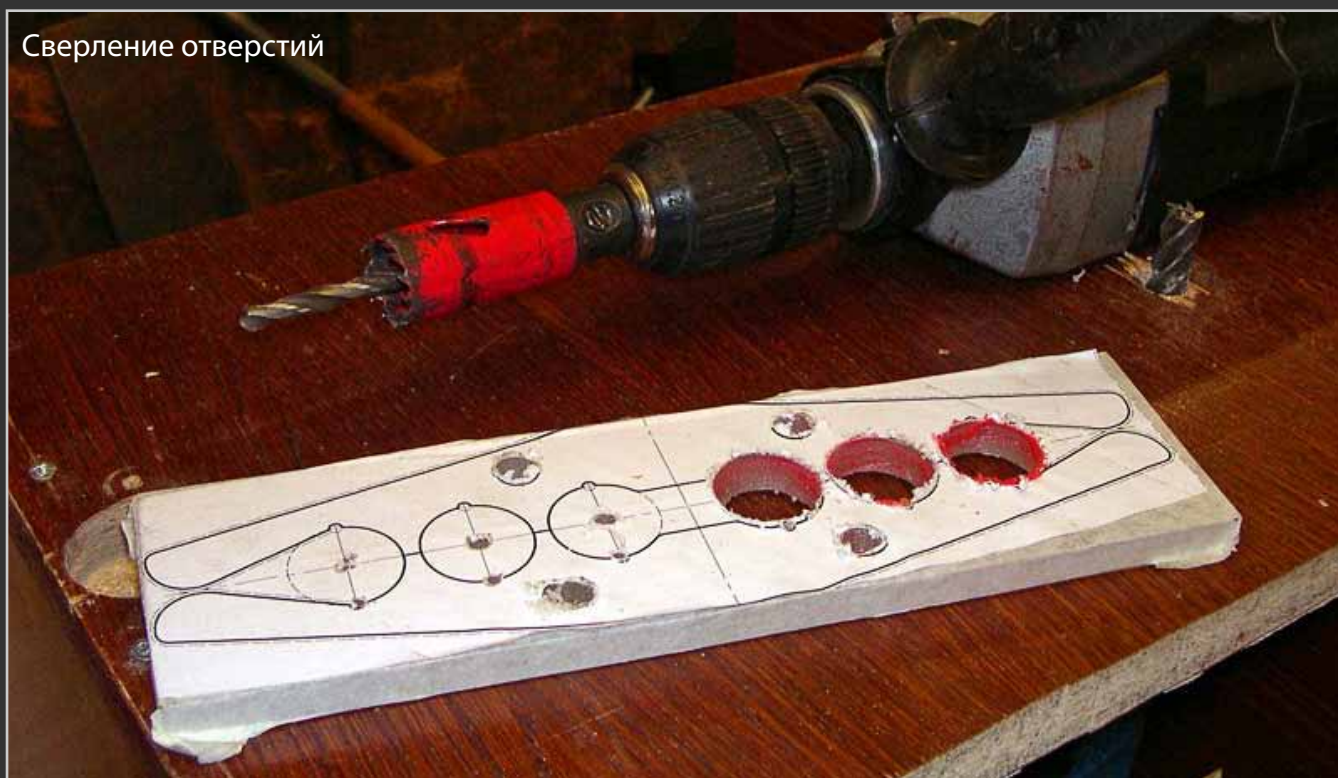

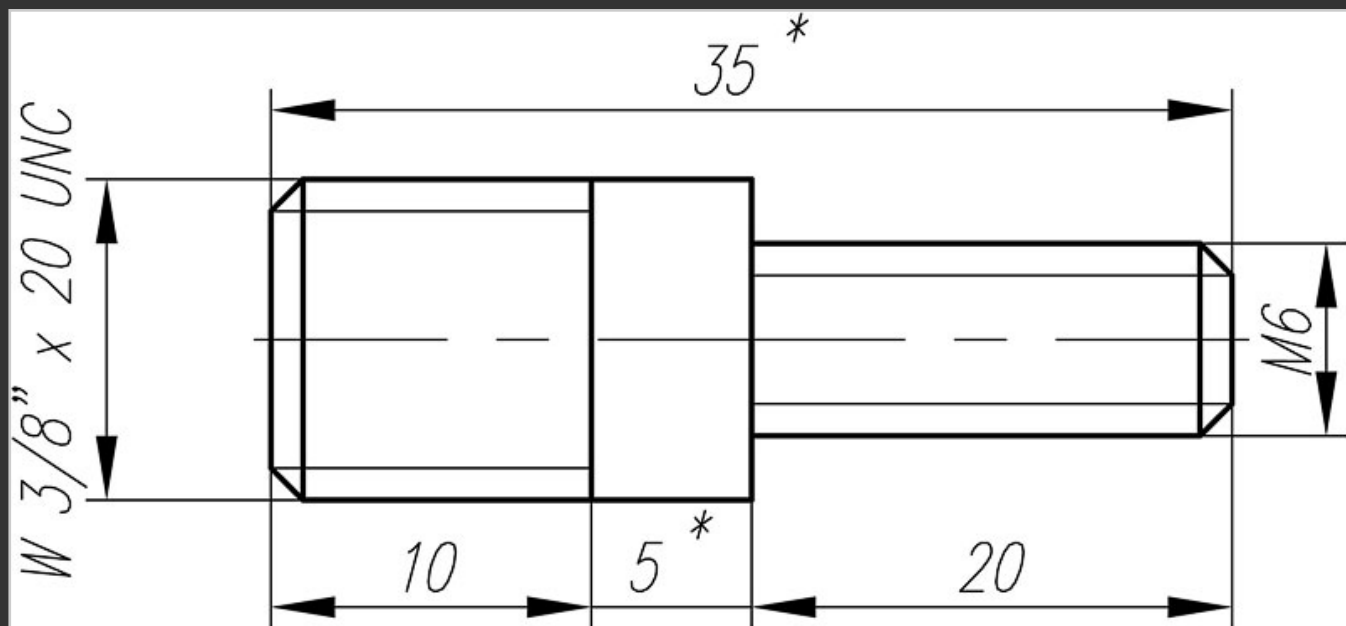

82

сверло диаметром 2-3 миллиметра и сверлим отверстия. Маленький диаметр сверла позволяет легче позиционироваться по разметке. В принципе тонким сверлом можно только наметить отверстия, не сверля на всю глубину, а более толстым уже сверлить сквозное отверстие. Далее зажимаем в патрон коронку, вставляем центровочное сверло, сверлим. Во избежание порчи мебели следует учитывать вылет свер-

ла и использовать подложку соответствующей толщины.

При сверлении столкнулся с неожиданной сложностью. Коронка и материал во времени работы нагреваются настолько, что после завершения сверления просто склеиваются. Пришлось высверливать из коронки большим сверлом и выбивать остатки стамеской.

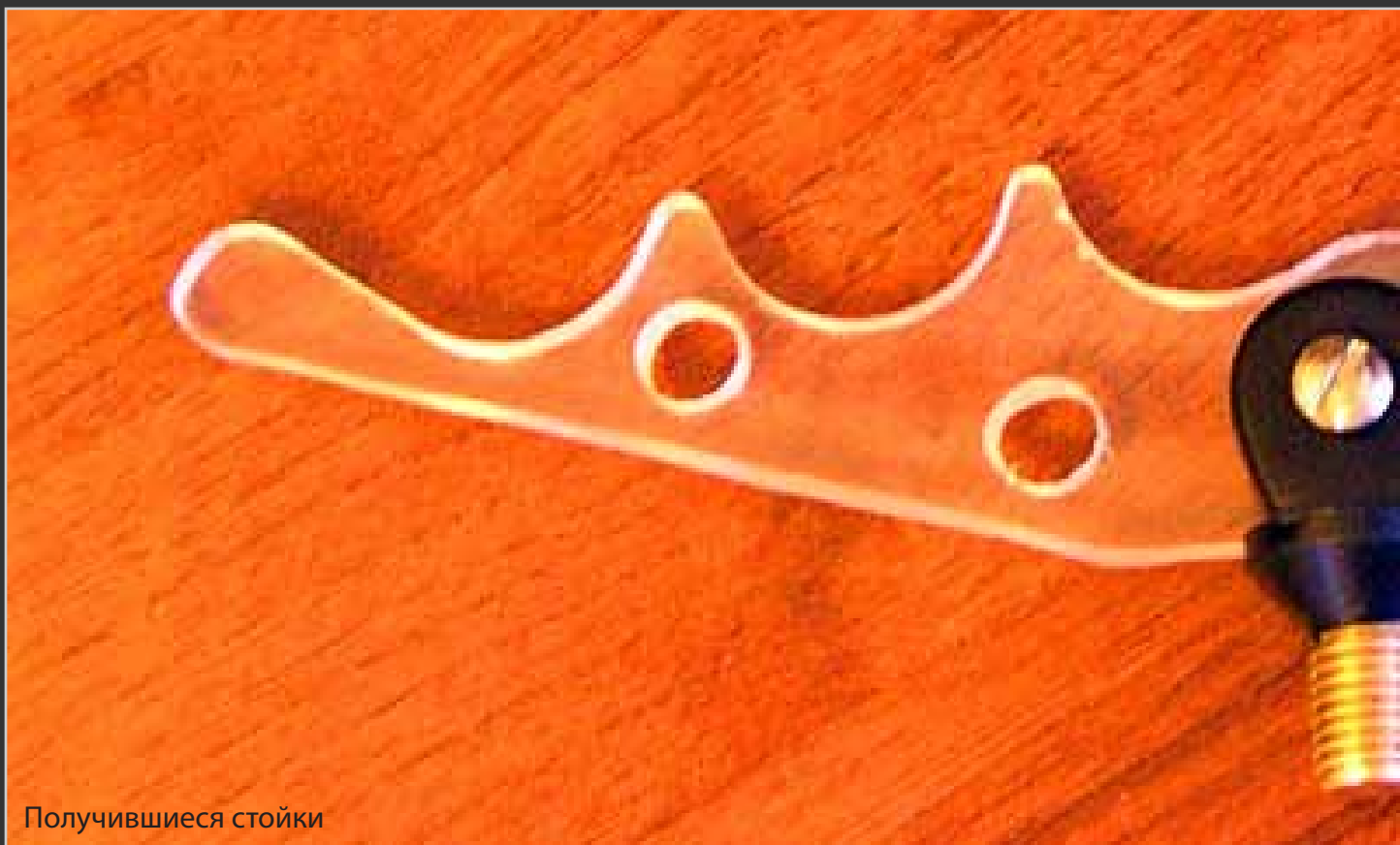

Получившиеся стойки

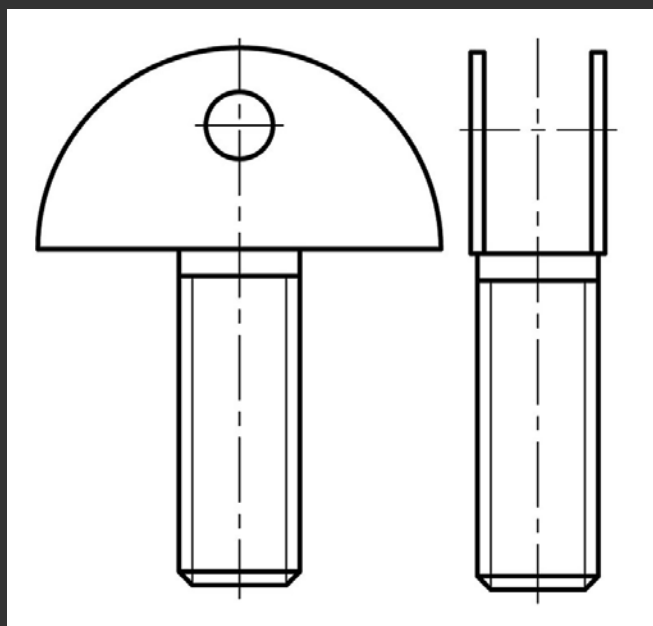

После сверления всех отверстий, переходим к непосредственному выпиливанию стойки. Для этой цели можно воспользоваться простым электролобзиком с пилкой по полимерам (можно и обычной, только не спешить, чтобы не наделать сколов) или простым, ручным лобзиком. После выпиливания обрабатываем напильником и (или) наждачной бумагой, по периметру снимаем фаску. Желающие навести

красоту, могут отполировать изделие.

Немного о шпильке. В большинстве стоек используется резьба Витворта, (дюймовая резьба Витворта (Whitworth thread) - британский стандарт) W (BSF) 3/8» x 20 UNC (20 ниток/дюйм). Плашку добыть не удалось, однако на универсальном токарно-винторезном станке резьбу нарезали без проблем.

Попутно сделал заготовку из оргстекла толщиной 5 мм...

Получилось более изящно, но надо подумать над крепежом. Думаю сделать под вытяжную заклепку.

Продолжаем. В нижней части сверлим отверстие. Под М6, рекомендуемый диаметр – 5,0 мм. Нарезаем резьбу. Устанавливаем шпильку. Чтобы избежать раскручивания, шпильку можно посадить на клей.

Собственно стойка готова. Далее каждый для себя решает, какие усовершенствования ввести. Можно сделать пропилы для лески, а для сохранения бланка удилица можно обклеить верхнюю часть самоклеющимся уплотнителем 10x1 мм.





Микрозастежка для поводков

На поплавочной и фидерной снасти



Фото 1

Уже много лет я пользуюсь минизастежкой (см. Salapin.ru magazine №7/2010) на всех поплавочных оснастках для быстрой замены поводка, и всегда был ею доволен, но после освоения фидера проблема быстрой замены поводка вновь обострилась.

Разъединение поводка с оснасткой, выполненное петля в петлю, особенно связанной из тонкой плетенки, занимало много времени и портило мне удовольствие от рыбалки. Иногда я использую поводки из самой тонкой плетенки, и тут замена поводка превращается в настоящее мучение.

Использование двухкомпонентной минизастежки было невозможно, так как отводы для поводка на всех без исключения конструкциях моих фидерных оснасток выполнены из Fluorocarbon'a диаметром от 0,3 до 0,35 мм. Большой узел из такой лески уже не проходит через тонкий кембрик минизастежки, поэтому пришлось искать другое решение. Использование кембриков с большим внутренним диаметром неминуемо приводит к значительному увеличению размера и заметности застежки, что меня тоже никак не устраивает. Нужно от-

казаться от кембрика, и сделать застежку одноконтактной, малозаметной и достаточно прочной.

Сначала я попытался копировать уже известные, имеющиеся в продаже проволочные застежки разной конструкции, но все они получались громоздкими и требовали довольно толстой проволоки, чтобы обеспечить их прочность.

Методом проб и ошибок я, наконец, сделал одноконтактную микрозастежку весьма оригинальной конструкции. На макетном фото 1 показана её суть. Уже из этого снимка понятна общая идея застежки, и процедура пристегивания поводка.

Первоначально я сделал микрозастежку из стальной жилы от военного полевого кабеля, из которого я делаю свои двухкомпонентные минизастежки. Тестовые испытания на прочность показали вполне приемлемые результаты. Деформация микрозастежки наступала при растяжении её силой 3-4 кг, при этом застежка еще могла выполнять свои основные функции, а полное разрушение происходило при растяжении силой 5-6 кг.

Фото 2



Но тут мне в руки попался многожильный стальной тросик в толстой прозрачной оболочке, который продается в придорожных строительно-хозяйственных магазинах Подмосковья в качестве бельёвого троса – фото 2. Диаметр пяти жил этого тросика оказался чуть больше жил полевика, всего 0,2 мм, а сталистая проволока, да еще покрытая латунью, оказалась самым подходящим материалом для застежек такой конструкции. Одного погонного метра такого тросика хватит, чтобы изготовить не менее 120 микрозастежек.

Фото 3

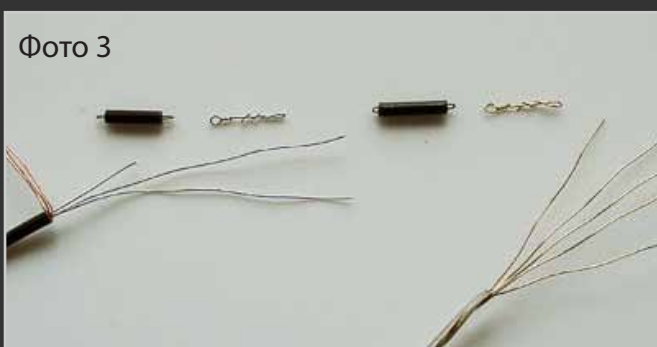

На фото 3 слева показан военно-полевой кабель и микрозастежка из его жилы, а справа бельёвой тросик и микрозастежка из этой жилы. Рядом с микрозастежками лежат двухкомпонентные миназастежки предыдущей конструкции для сравнения их объемных размеров.

При тестовом испытании этих микрозастежек они показали удивительную прочность. Начало их деформации наступало при растяжении силой 7-8 кг, при этом застежки всё еще продолжали выполнять свою основную функцию, а полное разрушение наступало при растяже-

нии силой 9-11 кг. Согласитесь, что для пристегивания поводков на поплавочной и на фидерной снасти такой прочности микрозастежки более чем достаточно.

Обрадованный простотой изготовления и очень большой прочностью новой микрозастежки, я немедленно переоснастил ими все свои поплавочные снасти и фидерные оснастки.

Маленькие габариты и мизерный вес микрозастежек даже не потребовал переогрузки всех поплавочных оснасток, что позволяет использовать их на любых уже огруженных оснастках без их переоснащения.

Как правило, любая поплавочная оснастка на конце после грузила, или подпаска имеет петельку, к которой присоединяется поводок методом петля в петлю. Теперь на эту петельку оснастки достаточно присоединить микрозастежку этим же методом – петля в петлю застежки. При изготовлении новой поплавочной оснастки я рекомендую вместо лесочной петельки для поводка сразу привязывать микрозастежку глухим узлом.

На фидерных оснастках, где отводы для поводка часто выполнены из довольно толстой монолески, я привязываю микрозастежки так же глухим самозатягивающимся узлом, полностью отказавшись от соединения поводка методом петля в петлю. Если отвод для поводка на вашей оснастке выполнен из плетеного шнура с петелькой на конце, то я очень рекомендую сначала оснастить этот отвод микрозастежкой методом петля в петлю, а затем пристегнуть поводок.

В течение всего летнего сезона 2011г. я отловил как поплавочными, так и фидерными снастями, оснащенными этими микрозастежками, и остался ими очень доволен. Все мои друзья и знакомые, которым я давал на пробу свои микрозастежки, тоже дали ей положительные отзывы.

ИЗГОТОВЛЕНИЕ МИКРОЗАСТЕЖКИ

Для изготовления микрозастежек понадобятся примерно такие инструменты, как на фото 4.

Сначала нужно вбить наполовину тонкий гвоз-



Фото 4

диск без шляпки диаметром не более 1мм. в любую доску. Это будет начальный шаблон.

Огибаем пальцами проволоку вокруг гвоздика, как на фото 5.



Фото 5

Двумя плоскогубцами растягиваем в разные стороны концы проволоочки на образовавшемся колечке, чтобы уменьшить его размеры, как на фото 6.



Фото 6

Зажимаем плоскогубцами это колечко, и пальцами туго скручиваем концы проволоочки двумя полными оборотами, как на фото 7.

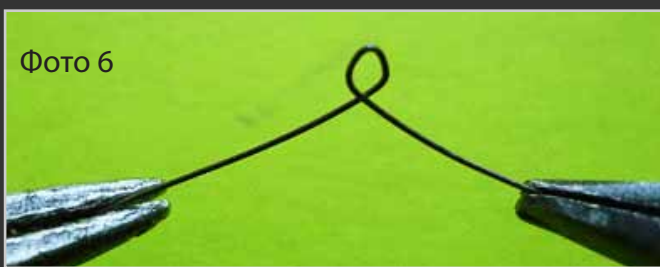

Фото 7

Откусываем бокорезами лишний конец проволоки у самого основания скрутки, как на фото 8.

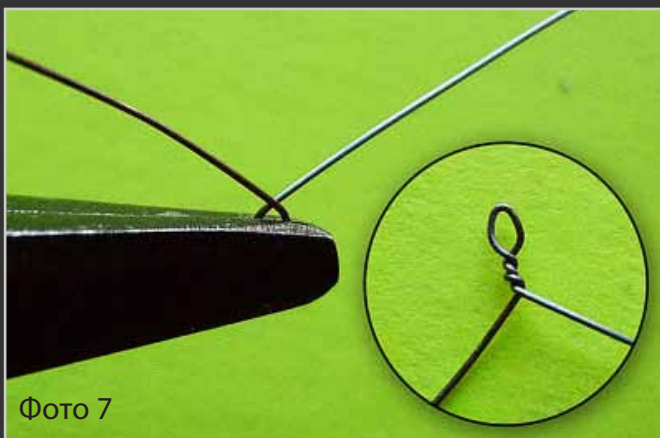

Фото 8

Плоскогубцами выпрямляем полученную конструкцию в прямую линию, как на фото 9.

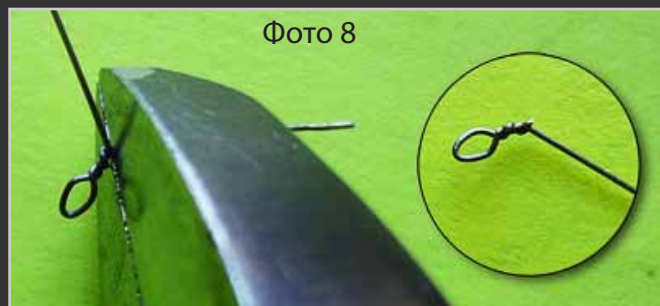

Фото 9

Утконосами изгибаем проволоку пополам на расстоянии не более 10 мм от конца скрутки у колечка будущей застежки, как на фото 10.



Фото 10

Вставляем кусочек тоненькой медной проволоки диаметром 0,1-0,15 мм в ушко застежки и располагаем его рядом с изгибом.

Медную проволочку можно добыть из многожильного электрического кабеля, или радиомонтажного провода, предварительно сняв с них изоляцию. В крайнем случае, можно использовать ту же проволоку, из которой мы делаем застежку.

Временная вставка из медной проволочки создает небольшой зазор в растянутых витках микрозастежки, который предохранит леску петельки поводка от травмирования на стадии

его пристегивания и снятия.

Сильно зажимаем кончик изгиба плоскогубцами, как на фото 11.



Пальцами делаем растянутый навив двумя полными оборотами вокруг обеих проволочек, как на фото 12.



Вынимаем медный кусочек проволочки из навива, как на фото 13.



Бокорезами откусываем готовую застёжку, как на фото 14, оставив коротенький кончик длиной не более 1мм.

На этом изготовление микрозастежки закончено.

Одевание поводка на такую застёжку занима-

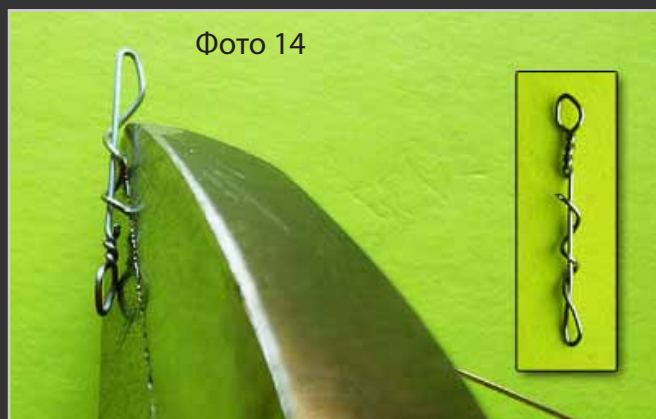

ет всего 1 секунду. Перед одеванием поводка застёжку нужно обязательно смочить, хотя бы слюной, чтобы леска петли поводка легче скользила по вытянутым виткам. Теперь цепляем петельку поводка за выступающий кончик навивки, и далее просто тянем за поводок, даже не вращая петлю по навивке, пока она не окажется в конечной точке изгиба застёжки, как на фото 15.



Полезный совет: При использовании микрозастежки на любой поплавочной снасти, особенно на штекерной, старайтесь делать петельку поводка минимально возможной.

Снимать поводок с застёжки несколько дольше, так как петельку поводка нужно обязательно прокрутить по виткам застёжки в обратную сторону, пока она не выйдет из этих витков. У меня процесс снятия занимает в среднем 3-4 секунды. В любом случае это намного быстрее, чем распустать соединение петля в петлю, особенно, если хотя бы одна петля выполнена из плетенки.

На фото 16 показаны сравнительные размеры крючка №14 и микрозастежки, причем крючок сделан из проволоки диаметром 0,39мм, а



Фото 16

φ 0.39

PIN НОС

микрозастежка из проволоки 0,2мм – почти в два раза тоньше, поэтому их вес вполне сопоставим.

К сожалению ни одно изделие не бывает идеальным. Есть один недостаток и у этой микрозастежки – это выступающий на ней кончик проволоки, за который мы цепляем петельку поводка в начальной стадии пристегивания. Если провести сжатыми пальцами, или рукой по леске через застежку, как мы обычно делаем, когда берем рыбу в руки, а не в подсачек, то есть вероятность наколоться на этот кончик проволоки. Учитывая этот недостаток, я стал на поплавочной снасти принимать рыбу в руку,

стараясь взяться за леску ниже микрозастежки, чтобы избежать укола.

При использовании подсачека этот недостаток практически не проявляется, так как снятие рыбы с крючка выполняется в подсачеке, и нет необходимости проводить пальцами по леске с застежкой.

Предложенная микрозастежка пригодится для всех любителей рыбной ловли на поплавочную и фидерную снасть, но особенно незаменимой она станет для рыбаков с ослабленным зрением.

Замена поводка на любой снасти перестанет быть проблемой, а время замены станет минимальным.



КОММЕНТАРИЙ РЕДАКЦИИ

Единственный вопрос у нас вызывает этот самый торчащий острый кончик. Кроме травм пальцев, не будет ли он способствовать запутываниям поводка при игре оснасткой на поплавочной снасти?



SABANEEV

СТАВКА НА ЛУЧШЕЕ!

Штекеры **MASTER, TENZOR, FOTON**; махи **FOTON**, фидеры **FOTON PRO** – непревзойдённые лидеры качества в своих ценовых сегментах.



АТТРАКТАНТЫ «АРОМАТИКС» – максимум рыбы на рубль затрат.



«Фирменный» САБАНИЕВСКИЙ ОПАРЫШ – его уникальная живучесть нравится рыболовам, а особая подвижность – рыбе!



Российский эхолот «Практик» ЭР4-Pro 2

С НОВЫМ РЕЖИМОМ «ФЛЕШЕР»



Самый компактный размер (90X57X20мм) вес-150 г
 температурный режим от -20... до +40 °С
 глубина эхолокации до 25 метров, один луч (угол 40°)
 графический дисплей (128x64 pxl)

Суперэкономичен
 энергопитание 1 элемент АА- (до 100 час. работы)
 суперэластичный морозостойкий кабель

Заказ и подробности на сайте:

www.rusonar.ru

тел.(495)967-41-92 (495)514-11-73

Цена 4300 руб.



Рыбалка в стиле «милитари»

Все события, описанные в статье, происходили в действительности. Имена действующих лиц, а также название озера изменены.

Здравствуйте, уважаемые читатели журнала!

Предлагаю вам, прямо сейчас, дать ответы на несколько вопросов моего маленького теста. Отвечайте честно, как говорится, положив руку на сердце. Вам нравится, когда вас заставляют что-то делать помимо вашей воли? А если это приказ начальства? Думаете, я сейчас начну вам рассказывать Устав воинской службы или Уголовный кодекс? Уверен, что на все вопросы у вас был четкий ответ «Нет!» А если вам начальство приказывает ехать на рыбалку? Да, да. Именно на рыбалку! Да еще и в служебное время. Скажете, что такого не бывает? Бывает! Еще и не такое бывает. Если я вас хоть чуть-чуть заинтриговал, тогда начну свое повествование.

Человек я военный. Сейчас, правда, уже больше десяти лет как в запасе, но как вы сами понимаете – «бывших» не бывает. Тем более что мечта стать военным зародилась у меня еще во втором классе школы. Итак, предлагаю мысленно перенестись в один их военных гарнизонов Западного театра военных действий. Время действия – конец 80-х и начало 90-х годов прошлого тысячелетия. У меня на погонах были маленькие звездочки, да и не сильно много их было. «Лейтенант... Старшой... Я...».

Лето в разгаре. Мы находимся в сосновом лесу. Подразделение связи, в котором я прохожу службу, выполняет задачу по отработке нормативов для Войск Связи. Уже около недели мы находимся в заданном районе. От зимних квартир нас отделяют несколько десятков километров. Как Вы понимаете, в те года, ни о какой мобильной связи речи и быть не могло. Только кабель или радиосвязь. Ну, еще военный спутник. Но домой-то, жене, по каналам военной спутниковой связи не позвонишь. На время тренировок или учений общение с семьей прекращается. Ни ты не знаешь, что там дома, ни твои близкие ничегошеньки не знают о тебе. С одной стороны это просто, а с другой стороны – это нервы.

Согласно графику выходим на связь со старшим штабом. Старший штаб – «старшее» не бывает. Строгие там начальники. Не дай Бог, радисту нажать на ключ Морзе и выйти в эфир на секунду раньше или на секунду позже! Оценка за сеанс мгновенно будет «неудовлетворительно», независимо от результатов сеанса связи и со всеми вытекающими последствиями – «Выговор», «Строгий выговор», лишение каких-то материальных выплат, вплоть до гауптвахты. Никому не хочется «отличиться» и быть «залетчиком». Ситуацию усугубляет жара и влага. Почти каждый день или ночь идут дожди. Сырость «убивает» больше морально, чем физически. От комаров спасает наличие в аппаратных фильтро-вентиляционных установок (ФВУ), а кому повезло, у кого аппаратная поновее – кондиционеров. Прилегающие к месту расположения нашего подразделения болота, озера и речушки – просто-таки «расширительный бачок», из которого постоянно испаряются в атмосферу тонны влаги. Затем, эта влага, подчиняясь закону круговорота воды в природе, обрушивается на наши головы в виде дождя и града. На окружающую красоту в лесу и на полянах уже никто не обращает внимания. Обстановка напряжена до предела. Только и того, что над нашими головами не свистят пули и не рвутся снаряды. По команде руководителя мероприятия периодически облачаемся в общевойсковые защитные комплекты (ОЗК), костюмы Л-1, противогазы и продолжаем отработку задачи в них. Противогазы мы уже ненавидим, как и тех, кто придумал оружие массового поражения и может угрожать нам, нашим родным и близким, нашей стране. Запах свежего леса, так радовавший по началу, уже приелся и начинает вызывать тоску. Говорят, что «среди дубов сам скоро станешь дубом». А здесь сосны. Покрыться иголками и шишками никто не хочет.

Командовал в то время нашим подразделени-

ем Николай Иванович Максимов. Настоящий офицер, командир, «отец» всем солдатам, прапорщикам и офицерам нашего подразделения. Величайшего ума и души человек. Великолепный специалист своего дела. Истинный «Батяня-комбат». Ему не надо было два раза что-то повторять. Личный состав выполнял его приказы беспрекословно, точно и в срок. По его взгляду можно было понять, что этим взглядом хочет сказать комбат. Те, кому довелось с ним служить, будут с благодарностью помнить его всегда. Сейчас он уже в запасе, на пенсии. В свободное от работы и ежедневной суеты время ловит рыбку, все на тех же Западных рубежах, нашей бывшей необъятной Родины.

По лесу разносится гул передвижных электропитающих станций, а со стороны Пункта хозяйственного довольствия (ПХД) - просто сумасшедший запах свежего борща. В ожида-

нии начала сеанса, кажется, что слышно как бьются сердца не только у специалистов связи, но и у пролетающих, за стенками аппаратных, насекомых. Такое ощущение, что даже воздух между машинами колеблется с частотой наших сердец. Полдень. Солнце в зените. Между машинами постоянно ходит часовой с автоматом, охраняя экипажи от непрошенных гостей. Ему тоже не сладко. Разговаривать нельзя. Пить воду нельзя. Много чего нельзя. Можно только бдительно нести службу по охране и обороне нашего небольшого узла связи. То комары, то слепни норовят его атаковать. Но часовой, как стойкий оловянный солдатик, начеку. Его спасает только тень от вековых сосен. Мы в аппаратных. Жара и влага делают свое подлое дело. Мозг с организмом тихо радуются предстоящему вкуснейшему обеду...

И вдруг, как гром среди ясного неба, приезжа-



Автор на связи



ЛИРИКА / Юрий КЕКАЛО aka Kokos

ет штабная машина, из которой, с улыбочкой «на все 32», выходит, «свежий, как огурчик», офицер отдела связи вышестоящего штаба Александр Михайлович Самарин. Он курировал нашу часть, и в частности проведение радиотренировок и сеансов связи нашим подразделением. У нас все так складывается здорово. Мы «пропитаны» обстановкой, но... Ну, все. Амба! Солнце жарит еще сильнее. Небо, почему-то, уже не голубое и лес шумит тревожно. Куда-то улетучился запах борща. Ремень от противогаза еще больше режет плечо. У тех, кто увидел прибытие Самарина А.М., невольно пролетают в голове ненормативные выражения. «Его только нам и не хватало для полного счастья!» На нашем узле связи уже были офицеры вышестоящего штаба. Они работали с нами с самого начала радиотренировок. К их присутствию мы уже привыкли и легко находим общий язык. Задача-то общая для всех. Весть о прибытии Самарина А.М. разносится по аппаратным со скоростью распространения электромагнитного излучения. То есть, практически мгновенно. А чему тут удивляться? Связисты мы и связь у нас работает безупречно. Мы уже «ненавидим» водителя, который привез Самарина А.М., а также его УАЗик, произ-

водителя УАЗика и тех шахтеров и сталеваров, которые добыли уголь и выплавили сталь, из которой в последствии был сделан этот «пепелац»... Цепочку виноватых в прибытии А.М. Самарина можно было бы и нарастить, но мы этого делать по понятным причинам не будем.

Александр Михайлович человек очень порядочный. Как всякий добросовестный офицер, Самарин А.М., если дело касается боевой подготовки, не идет ни на какие компромиссы, тем более со своей совестью. Вникает, до последнего знака в слове, в ситуацию. Он отличный специалист, у которого в голове, как мне кажется, была вся документация, по всей аппаратуре связи, стоящей на вооружении в нашей армии, нормативам, приказам инструкциям и вообще, всем остальном, о чем можно было только подумать. Но для нас самое сложное было то, что Александр Михайлович вникал в любой процесс так, что в его присутствии «дыхнуть» или сделать какое-то движение, даже глазами, в сторону, где-то что-то смухлевать или упростить расценивалось как саботаж, диверсия или даже преступление. Не меньше! Не делая послаблений ни для себя, ни для кого другого, Самарин А.М. не просто стоял над душой, а «давил» своим присутствием и это очень напря-



Замаскированная аппаратная



гало. Увеличивалась вероятность допустить какую-то ошибку. А никто, никаких ошибок, ни при каких обстоятельствах, допустить не мог. Просто не имел права.

Мысль в голове №1: «Почему?! Зачем он нам нужен?! Мы его любим и уважаем, только зачем к нам приезжать?! Мы сами справимся! Мы профессионалы и контроль «сверху» нам ни к чему».

Но, как и у каждого нормального человека, у Сан Михалыча была «слабинка». Он любил рыбалку. Мы с комбатом это знали, потому что сами были действующими рыбаками. Не раз скрещивали мы свои спиннинги и удочки на рыбалках, в свободное от службы время. Мы – выпускники одного училища и жили в одном доме. Общение у нас происходило не только на уровне Уставов и Приказов, но и на широком уровне – уровне семей.

Естественно, что снастей на сеансы связи и радиотренировки Самарин А.М. с собой не брал. Зато, среди нас были рыболовы-любители,

у которых в аппаратных связи всегда можно было найти леску, крючки, поплавки, грузила и даже блёсны. Все понимают то, что «Саня» сейчас тут всех «достанет». А если будет допущена хоть малейшая ошибка, то «выговор» от руководителя тренировки, из «самого старшего штаба», покажется маленьким укусом комара. Что делать?!

Тут есть два варианта. Первый – продолжать работать вместе с Самариним. Но это означает быть «приговоренным инквизицией». Второй вариант – красиво избавиться от него. Вопрос лишь в том – как? «Физическое устранение» Самарина А.М. не входит в наши планы. Жестоко и несправедливо. А как? Лихорадочно собираем... Грибы? Все в округе вытоптано жителями близлежащих сел и личным составом нашего подразделения. Не насобираем. Да и в грибах надо разбираться, чтобы не нарваться на ядовитые. И что с ними делать после сбора? Думайте, мужики! Думайте!

Есть! Вот она, спасительная мысль! Рыбалка!



Срочно увезти Самарина на рыбалку! Но, если отправить на рыбалку его одного, то у него может возникнуть подозрение, что в проведении радиотренировки и этой рыбалке что-то «не так». Значит надо все обставить так, чтобы это выглядело естественно. И тут, как по мановению волшебной палочки доброй феи, нам приходит сигнал, что следующий сеанс связи переносится на сутки. Это значит, что кто-то из наших армейских подразделений связи, будет отрабатывать свои учебные вопросы со старшим штабом. Это значит, что у нас есть сутки свободного времени. Это, конечно, все условно, сутки свободного времени. Как бы ни так!

За это время надо проверить и подготовить оборудование и документацию, поработать с личным составом срочной службы. В конце концов, убедиться, что влажность почвы позволяет электрическому «заземлению» аппаратных быть надежной защитой личного состава от поражения электрическим током и проводником для электронов. Задач много. Но, как минимум, до заката Солнца можно будет порыбачить! Однако кто будет «развлекать» Самарина на рыбалке? У комбата задач «выше крыши». Ему тоже хочется поехать на рыбалку, но должность, как говорится, обяза-

вает быть на месте и руководить узлом. Что ж, капитан покидает судно последним. Морской Закон действует и на суше. Понимая друг друга с Николаем Ивановичем с полуслова, я быстро передаю ему дежурство по смене. Т.е. я уже, как бы свободен.

Все знают, что рыбу можно ловить и руками, но лучше иметь снасти. Быстро в голове прикидываю маршрут своего движения и со скоростью «благородного молодого оленя», в быстром темпе обхожу аппаратные связи узловских рыбачков. Как молодой Чингиз-Хан собираю «подать», у кого есть какие снасти для выезда на рыбалку. Скажете, что ни один рыбак не даст свою удочку другому? Правильно. И я бы не дал. Но слова о том, что «на узле связи Самарин А.М.», действуют на многих магически. Все хотят, чтобы «Саня» был как можно подальше от всех. Поэтому, в руках уже несколько мотков лески, крючки, стеклопластиковые и бамбуковые удилица, поплавки...Сбор «десятины» прошел быстро.

Тем временем Николай Иванович определяет состав рыболовной бригады. И тут возникает непредвиденная проблема. Для донок с резиновыми амортизаторами нет подходящих гру-

зил. Катастрофа! Где найти в лесной глуши хоть какой-то мало-мальски подходящий груз? Половинка кирпича меня бы устроила. Но где её взять? Ни одного камня нет в радиусе взгляда. Бегу к энергетикам. У них есть дизеля. Может хоть гайку дадут большого размера? Облом. Гаек нет. Но, главный «энерджайзер» показывает мне глазами на резервный дизель, который находится в состоянии планового технического обслуживания. Что с него снять? Головку блока? Тяжелая, неудобная... Далеко не кину. Поршень? Легкий. Да и поршень! Вообще ты, парень, обнаглел, хоть и «старлей!» «Начальник дизеля» берет огромный ключ и откручивает резиново-металлическую амортизационную подушку размером с ладонь, на которой стоит дизель. Я в шоке. Спрашиваю: «А если придется запускаться? Что тогда?» Ответ сурового «энерджайзера»: «Ничего, дизель пока и так поработает, вам нужнее. Я же понимаю. Бери еще парочку. Если «утопишь», найдем еще. А если не «утопишь» – привезете, поставим обратно». Забираю 4 штуки. С каждой опоры по подушке. На всякий случай. А случаи бывают всякие!

Александр Михалыч еще «не въехав» в ситуацию, думая, что «так надо», пытается вникнуть в суть происходящего. Он видит какую-то суету

на узле, но не может понять, что происходит. Комбат хитро улыбается. Я сохраняю выражение лица на уровне «Извините! Выполняю приказание непосредственного начальника. Озадачен». Это его несколько настораживает. Однако, проведенные в течение недели радиосеансы и радиотренировки «самым высоким штабом» у нас оценены только на «хорошо» и «отлично». Причем, оценок «отлично» значительно больше, чем «хорошо».

Самарина А. это слегка успокаивает, и он теряет бдительность. На мгновение. Но этого было достаточно, чтобы в проеме двери аппаратной я незаметно показал комбату, что у меня имеется в наличии из рыболовных орудий. Быстро собирается бригада на военную рыбалку. Этакой «милитари фишинг». Нас человек 10. Комбат торжественно объявляет: «За успешно проведенные радиотренировки личный состав (далее следуют фамилии рыбаков) награждается поездкой на рыбалку на озеро Круглое!». Обращаясь к Самарину А.М. комбат спрашивает: «Александр Михайлович! Не желаете присоединиться?» Сан Михалыч от такого предложения даже опешил: «А как же радиотренировки?!» На что комбат ответил, что «...У нас сейчас перерыв на сутки, и он не

Радисты в эфире





ЛИРИКА / Юрий КЕКАЛО aka Kokos

поедет, потому что хочет немного отдохнуть и подготовиться к следующему сеансу связи».

Но я-то знаю, как сильно нашему комбату хочется на рыбалку! У него есть даже своя персональная удочка. Но, он – мужчина. Старый, мудрый воин. И никакой хан Батый с ним рядом не валялся! Мне стыдно... Смотрю, как провинившийся кот, в глаза комбату и читаю в них примерно такое: «Надо, Юрик! Надо! Ты же понимаешь, что Самарин будет лезть во все щели. Он замучит и мертвого! Он будет напрягать наших специалистов. Только не в этот раз. Возьми его «на себя»!». Я понимаю, что это Приказ! Даже не просьба – Приказ! Пусть он, может быть формально и неправильный, но мудрый по жизни и очень необходим в данной ситуации. Комбат, как Александр Матросов, «лег на амбразуру ДЗОТа», только для того, чтобы оградить личный состав специалистов связи от вездесущего Самарина А.М. Деваться некуда. Скажите, вам надо 2 раза предлагать поехать на рыбалку? Сколько вам надо времени на сборы? То-то и оно. Вы меня понимаете.

Военные рыбачки из числа офицеров и прапорщиков подразделения, назначенные на «рыбалку в стиле милитари», оставив за себя на дежурстве своих помощников, дружно кинулись заготавливать наживку. Кто-то помчался к полевой кухне за хлебом и вареной картошкой. Кто-то, схватив лопату, принялся что-то копать в сосновом лесу. Кто-то с топором метнулся ис-

кать старые пеньки и сухие деревья, а я пошел организовывать автомобиль для выезда бригады «рыболовов по необходимости». Для оперативных выездов у нас есть КШМ (командно-штабная машина), на базе полноприводного ГАЗ-66. А это значит, что мы проедем везде. Да и связь с комбатом нам не помешает. Мало ли чего... Кто не в курсе – на борту КШМ находится 4 радиостанции КВ и УКВ диапазонов. При желании можно «качнуть связь» на 300 км! Такая своеобразная «мобильная связь на колесах». А как иначе? Мы же связисты! Николай Иванович назначает старшего группы, отдает приказ на марш и мы, счастливые, быстро идем к машине. Поехать с нами на рыбалку изъявили желание и некоторые офицеры отдела связи.

Те, кто в нашей части служил не первый год, уже знали, что, примерно в 20 минутах езды от нашего расположения, есть очень красивое озеро. Называется оно Круглое. Хотя на самом деле, оно имеет немного вытянутую форму. Его длина и ширина около 2 км. В нем водятся карась, лещ, щука, окунь, плотва, краснопёрка, ёрш. Окружают озеро торфяники. В те времена, торф уже практически не добывали, но узкоколейка еще оставалась. Я думаю, что и само озеро было образовано на месте какого-то выгоревшего торфяника. Возможно, удар молнии его и породил. Я такие озера встречал в Украине и рыбачил на них.

Берега озера местами поросли кустарником.

Озеро Круглое в то время



Узкоколейка



Подступы к воде хорошие. Местные рыбаки выходят на воду на самодельных или надувных лодках. Интересно то, что некоторые деревья, которые растут по берегам озера, почему-то не хотят гореть, когда пытаешься из них зажечь костер.

Все. Выезд. Через какое-то время мы уже на месте. Доехали без происшествий, все нормально. Пока ехали, Самарин успел рассказать пару анекдотов, местные весельчаки-балагуры его поддержали, так что компания сложилась и настроение у всех отличное. И это хорошо. А что нам делить или «ловить», кроме кайфа от рыбалки? Тем более, людям не помешает немножко расслабиться. Позабыт запах вкусно пахнущего борща. Никто не жалуется на то, что останется сегодня без обеда, а возможно и без ужина. Ничего. Тем, кто остался больше достанется. А те, кому посчастливилось попасть на рыбалку, потом будут с благодарностью вспоминать комбата. Да и вообще, такие мероприятия, они сближают людей, позволяют понять друг друга лучше, и это сказывается на работе при взаимодействии друг с другом. Вот уже и Самарин А.М. не кажется каким-то суровым.

Он, как автомат Калашникова, уже «заряжен и нацелен» на рыбалку. Звучит команда «К машине!» и все дружно выпрыгивают из кунга. КУНГ – это Кузов Универсальный Нормальных Габаритов. Но никак не будка. Будка – это у собаки домик.

Быстренько разобрали приготовленные снасти и пошли занимать места на берегу. Глаз фиксирует отсутствие на воде и на берегах местных рыбаков из близлежащих населенных пунктов. Места на берегу обычно хватает всем. Главное – бережно относиться к природе. И тогда она тебе отплатит тем же. Погода начинает портиться на глазах. Сильно парит, от влаги тяжело дышать. Небо начинает покрываться свинцовыми тучами. Но мы спокойны. У нас есть «колеса» и «крыша». В случае чего – рванём обратно.

Мне досталась бамбуковая удочка и донка с резиновым амортизатором. Удочка заброшена. На червя и личинку короеда потихоньку поклевывают окунь и ёрш размером с ладошку. Ну, ничего. Где-то есть и «дедушки с бабушками». Зато сам процесс! Обстановка. Смена картинки перед глазами. Не слышно звуков ра-



ЛИРИКА / Юрий КЕКАЛО aka Kokos

ботающих электро- и бензоагрегатов. Красота! Улучив перерыв в клеве на удочку, настраиваю «резинку». Коллеги рыболовы разместились где-то по кустам. Оглянулся. Вокруг никого. Ну, думаю, далеко все разошлись. Тем лучше. Никто мешать не будет. Если бы я тогда мог предположить, как скоро мне понадобится «помощь друга». А пока - только рыбалка.

Для меня рыбалка, почти интимный процесс. А тут побыть самому... Наедине с природой. Ну, что может быть лучше?! Какой же это кайф! Сразу возникают мысли о доме, о семье... Как они там? Неделю уже не видел жену и дочку. У меня маленькая дочка и на рыбалку ей пока еще рано ездить...

Тишина. Деревья стоят, опустив свои рукавочки. Даже птицы перестали подавать голоса. Природа замерла в ожидании какого-то небесного чуда. Ветра почти нет. Только ласточки летают над озером. Присутствие в кустах некоторых рыбачков можно вычислить по дыму от сигарет, который поднимается вертикально вверх. Пейзаж, почти как на картинах Архипа Куинджи.

Ловить рыбу в озере – одно удовольствие! Дно торфяное. Почти ровное. Глубина в месте заброса донки около 2,5 метров. От уреза берега до воды, примерно полметра. Местами вода подходит прямо к ногам. В 3 – 5 метрах от береговой линии растет полоса камыша шириной метра три. На насиженных местах есть «окна», в которые можно смело бросать «резинку». Привязываю «сувенирные» амортизационные подушки от дизеля в качестве груза. Заброс! Есть. Поводки установлены. Червяк и хлебные катышки на крючках. «Поехали!» Карась граммов по 250 – 300 клюет как по заказу. Сходов рыбы практически нет. На удочку количество поклевков уменьшилось. Выбираю ее из воды и откладываю в сторону. Теперь все мое внимание только на «резинку». В качестве сигнализатора поклевков небольшая, но тяжелая деревянная палочка, вырезанная прямо на берегу из какого-то дерева, похожего на рябину. Даже не разобрался, что это было за дерево. Рябина – не рябина. Да какая сейчас разница? Каждая секунда дорога. Время-то идет. Вместо садка – резиновое ведро с полевой кухни. Начальник ПХД дал на время рыбалки, предупредив:



«Я тебе ведро, и ты мне ведро. Только полное! Бойцов кормить надо». Я и сам понимаю, что голодный боец – не боец. Буду стараться, товарищ прапорщик! Карась не дает возможности даже покурить. На вставке 5 крючков. Делал ее прапорщик Андрей Иволгин. Вот молодец, Андрюша! Просто, Мастер Золотые руки! Такие снасти делает – закачаешься. В этот раз Андрей с нами не поехал. Он остался на дежурстве. В очередной раз вспоминаю Андрея добрыми словами за качественно выполненную снасть.

В азарте ловли перестал пользоваться страховочным прутом, для фиксации лески донки с резиновым амортизатором при извлечении ее на берег. А что? Зубами зажал вставку, снял карася. Вот он уже полетел в ведро. Ха! Караси не только хорошо плавать умеют, но и на короткие дистанции по воздуху летают классно! Червя на крючки через одного, на остальные хлебный мякиш. Плавно стравливаю леску в воду. Очередная поклевка. Карась разошелся не на шутку! Снова поклевка! Сколько крюч-

ков, столько карасей. Гирлянды! Жадность затмила разум и взор. Передвигаюсь по берегу, уже не глядя под ноги. Ведро заполняется быстро. Скоро его уже будет мало. Ладно, об этом потом подумаю. А пока... Процесс уже доведен почти до автоматизма. Потоки адреналина где-то внутри моего организма делают свое дело. Полевую фуражку закинул куда-то на кусты. Какой радиосеанс? Какая радиотренировка? Все забыто! Недельной усталости, как и не бывало. Возбужденный от постоянного движения я не прекращаю процесс. Разгорячен до такой степени, что не замечаю ничего вокруг. Пот заливает лоб и глаза. Только успеваю вытереть лицо от пота носовым платком, и процесс продолжается дальше. Чувствую, как кровь приливает к лицу. Караси попадаются все крупнее и крупнее. Уже приходится проявлять какое-то мастерство, чтобы вывести их на берег, не оборвав поводки. Подсака-то нет. Уже не постепенно стравливаю леску в воду, а просто отпускаю ее с наживленными крючками.

Торфоразработки





ЛИРИКА / Юрий КЕКАЛО aka Kokos

Резинка классная. Тянет здорово! Я ее выменял на японские крючки у офицера с соседнего батальона. Крючки с наживкой с шумом влетают в глубину озера. Азарт! Безумство! Экстаз!

В очередной раз выбираю лесочную вставку с пойманными карасями на берег. Зажимаю ее зубами возле первого от воды крючка, снимаю ближайших ко мне карасей и собираюсь перенасаживать освободившиеся крючки, как тут... Нет, дождь не пошел и Солнце не погасло и караси не заговорили человеческим голосом. В самый неподходящий момент я получил подлый «удар в спину». Сама матушка-природа сказала мне: «Юрик! Не спеши!»

Какой-то местный, серый, наглый, голодный, маленький комарик, пользуясь отсутствием ветра и потерей мной бдительности, жалит меня в левый глаз. Вскрикнув от неожиданности и от боли, я разжимаю зубы. Леска, увлекаемая резинкой, резко пошла на глубину. Два свободных от карасей крючка впились мне в пальцы рук, один крючок зацепился за одежду,

но самое главное – еще один крюк пробил мне, почти насквозь, верхнюю губу. В глазах фиолетовые огоньки как от электросварки. Опаньки! Я пойман на собственные крючки! Шок!!! Боль! Обида! Досада! Слов нет! Ругаюсь в уме. Крючки-то были, примерно №8, по «советской классификации». Острые, кованые. Мы же не на мелкую рыбку собирались. Свести руки вместе и дотянуться до крючка в губе не могу. Поводки не пускают. А резинка тянет меня за губу в воду!

Сначала делаю попытки освободиться от крючков самостоятельно. Ничего не получается. Больно, неудобно, рядом никого нет! Стою уже почти у самой воды, с трудом удерживая равновесие, чтобы не упасть в воду. Пытаюсь глазами ослабить резинку. Еще чуток и я буду вынужден, не по своей воле, искупаться в озере в сапогах и портупее. Молю Бога! Други! Где вы?! О рыбалке уже не думаю. Как бы самому не стать «рыбой». Карась, который еще висит на поводке вставки, трепещется, вызывая до-

100

Озеро Круглое, наши дни





Я тебе отомщу!



полнительное чувство боли и загоняя крючки глубже в мое тело. Я начинаю понимать карасей на крючке.

Мысленно обращаюсь к ним: «Сволочи! Зачем вы попались?! Зачем я вас ловил? Был бы сейчас дежурным по узлу связи, и все было бы «окейно!» В голове проносится мысль: «Хорошие амортизационные подушки мне дал дизелист! Хорошо резинку держат! Хоть бы сдвинулись с места». Да где там! Они впились в торфяное дно, как крючки в меня. Пытаюсь как-то дотянуться до ближайших кустов, чтобы накинуть на их ветки леску. В пылу борьбы за свое благополучие, цепляю ногой выложенную на берегу удочку. Она попадает между ног, спотыкаюсь, с трудом балансирую телом и чудом не падаю в воду. Малейшее мое движение отзывается адской болью в губе и пальцах.

Ну, думаю: «Вот тебе, Юрик, и Юрьев День! Рыбачок хренов!» Сколько раз комбат говорил о соблюдении техники безопасности? В том числе и на рыбалке. Говорил? Говорил. Ты, каким местом то слушал? Это тебе урок за беспечность. А теперь что? Остается одно, звать на помощь. Сквозь зубы пытаюсь кричать: «Памагите!!!». Никто не отзывается. Раз, два, три.... Это скорее не звуки, а мольба о помощи. Хоть бы кто выглянул из-за кустов. Да где там! Все увлечены рыбалкой. Все ловят рыбку. Тишина была мне ответом. После раза десятого, метрах в 20 справа и слева от меня, кто-то произнес: «Чего орёшь? Чего прикальываешься? Чё, не клюет? Что там у тебя, что-то срочное?»

Произносить длинные предложение не могу. Крючки впиваются все сильнее. Вот один уже проколол палец насквозь. Что будет с губой? Снова пытаюсь звать на помощь. Реакция коллег нулевая. Все ясно! Сам попался, сам и выпутывайся. Тут я вспоминаю выражение нашего известного сатирика Михал Михалыча Жванецкого – «Среди имен спасителей, помни только имя своё!» Я уж не помню точно, какое движение телом я исполнил, глаза застлал фиолетово-сиреневый свет, только, на какое-то мгновение мне удалось придержать леску зубами еще раз, что позволило извлечь один из крючков, который торчал в руке. Превозможная боль, я постепенно избавляюсь от крючка в

губе. А затем уже я продвинул крючок насквозь через другой палец.

А что было делать? Хорошо, что в детстве смотрел фильмы про индейцев. Там стрелы из тела извлекали, ломая стрелу и только в направлении вперед. Так и у меня. Бородка крючка прошла сквозь кожу и в обратную сторону, при всем желании, она бы не пошла. Понятно, что кусачек или пассатижей под руками не было. Наша машина далеко. Не дойду сейчас. Как только я закончил операцию без наркоза по своему спасению, из кустов дружно начали выходить мои коллеги-рыболовы. Было такое ощущение, что они специально ждали, когда я сам выпутаюсь из зацепистых лап снасти. Конечно, они-то ничего не видели и не знали. Что поделаешь? Сам виноват! Комбат предупредил о соблюдении мер техники безопасности на рыбалке. Кто-то меня спросил: «Ты чего звал? Что-то случилось?» Что я мог ответить? Рассказывать, как я сам себя поймал? Как меня комарик чуть не столкнул в воду? Было и больно и обидно и смешно. Хорошо, что у меня есть чувство юмора. Почему-то вдруг подумалось, что это была месть карасей, за их поимку. Но я на них не рассердился. И уже вечером они были украшением стола для личного состава нашего подразделения.

На этом наша рыбалка была закончена. Клев прекратился как раз в тот момент, когда я попался на крючки. Просто коллеги-рыбачки еще решили подождать поклевки, но, так и не дождавшись, стали собираться назад, в расположение подразделения. Резко хлынул ливень с молнией, громом и градом. «Вот тебе и затишье перед бурей», - подумал я, но теперь было уже все равно. ГАЗ-66 уже вез нас по грунтовке, в расположение нашего подразделения. Пора было снова заниматься делом. Профессиональным делом.

После приезда на место, я вернул злополучную амортизационную подушку от дизеля «энерджайзеру» со словами: «Лучше бы ты мне ее не давал». Он так и не понял, что я этим хотел сказать. А объяснять я уже не стал. Проколотая рыболовным крючком моя губа предлагала мне быть немногословным. Она все больше и больше распухла, становясь похожей на варе-

ник с вишнями.

На следующий день Самарин А.М. уехал, оставив нас наедине с задачами командования, с которыми мы достойно справились. Впечатлений о рыбалке у него хватило надолго. Через неделю, после нашего возвращения в часть, я застал такую картину. Находясь на пункте управления узлом связи и попивая чай, он взахлеб делился впечатлениями о рыбалке с офицерами штаба. Александр Михалыч тогда тоже хорошо отловился. К его чести надо сказать, что всех своих карасей он отдал в походную столовую. Все, кто был в тот день на рыбалке, сдали туда свои уловы. Ведь нам главное – процесс! Да и солдатиков побаловать свежачком – дело святое. Начальник пункта хозяйственного довольствия хотя с нами и не ездил, но рыбак он знатный. Уха на следующий день была непревзойденной.

Так прошла моя одна из рыбалок «в стиле милитари». Надолго я запомнил эту рыбалку и тех карасей, которые мне так жестоко отомстили

за свою поимку. Может быть даже ценой своей жизни, призвав на помощь маленького серого комарика.

Пару лет спустя, после наших «военных рыбалок», и службы в нашей системе Александр Михайлович Самарин попал служить в одну из «горячих точек». Благодаря военной связи мы часто с ним общались. Через несколько лет он вернулся на Родину, к семье, в полном здравии. Здравствует Михалыч и поныне. Но, это уже совсем другая история, о братской выручке и взаимопомощи. А на рыбалку мы с комбатом и с Самариным ездили еще не раз. Леску с крючками зубами я больше не зажимал никогда. И вам не советую этого делать! Пусть, лучше на одного карася вы поймаете меньше. Зато губы у вас будут целыми, и вы сможете целоваться со своими любимыми после рыбалки! Удачи вам, коллеги!

В статье использованы фотографии Сергея Климова, а также из архива сайта.

